

# seca 704

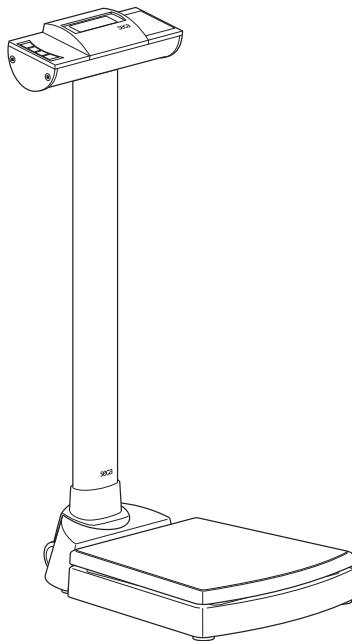

<b>ⓓ</b>	<b>Bedienungsanleitung und Garantieerklärung . . . . .</b>	<b>3</b>
<b>ⓖⓑ</b>	<b>Instruction manual and guarantee . . . . .</b>	<b>36</b>
<b>ⓕⓚ</b>	<b>Mode d'emploi et garantie . . . . .</b>	<b>68</b>
<b>ⓔⓣ</b>	<b>Manuale di istruzioni e garanzia . . . . .</b>	<b>103</b>
<b>ⓔⓢ</b>	<b>Manual de instrucciones y garantía . . . . .</b>	<b>137</b>
<b>ⓓⓚ</b>	<b>Betjeningsvejledning og garantibevis . . . . .</b>	<b>171</b>
<b>ⓢ</b>	<b>Bruksanvisning och garanti . . . . .</b>	<b>203</b>
<b>Ⓝ</b>	<b>Bruksanvisning og garantierklæring . . . . .</b>	<b>235</b>
<b>ⓕⓘⓃ</b>	<b>Käyttöohje ja takuu . . . . .</b>	<b>267</b>
<b>Ⓝⓛ</b>	<b>Bedieningshandleiding en garantieverklaring . . . . .</b>	<b>299</b>
<b>ⓔⓣ</b>	<b>Instruções de utilização e declaração de garantia . . . . .</b>	<b>332</b>
<b>ⓖⓚ</b>	<b>Οδηγίες χειρισμού και εγγύηση . . . . .</b>	<b>367</b>
<b>ⓔⓛ</b>	<b>Instrukcja obsługi i gwarancja . . . . .</b>	<b>402</b>
	<b>Declaration of conformity for USA and Canada . . . . .</b>	<b>439</b>

# INHALTSVERZEICHNIS

1. Mit Brief und Siegel. . . . .	4	Gespeicherte Werte automatisch löschen (AClr) . . . . .	19
2. Gerätebeschreibung . . . . .	5	Zusatzgewicht dauerhaft speichern (Pt) . . . . .	20
2.1 Herzlichen Glückwunsch! . . . . .	5	Autohold-Funktion aktivieren (Ahold) . . . . .	20
2.2 Verwendungszweck . . . . .	5	Signaltöne aktivieren (BEEP) . . . . .	21
3. Sicherheitsinformationen. . . . .	6	Dämpfung einstellen (Fil) . . . . .	21
3.1 Grundlegende Sicherheitshinweise. . . . .	6	Werkseinstellungen wiederherstellen (RESET) . . . . .	22
3.2 Sicherheitshinweise in dieser Gebrauchsanweisung . . . . .	6	7. Das Funknetzwerk seca 360° wireless . . . . .	22
3.3 Umgang mit Batterien und Akkus . . . . .	7	7.1 Einführung . . . . .	22
4. Übersicht . . . . .	8	seca Funkgruppen . . . . .	23
4.1 Bedienelemente . . . . .	8	Kanäle . . . . .	23
4.2 Symbole im Display . . . . .	9	Geräteerkennung . . . . .	24
4.3 Kennzeichen auf dem Typenschild . . . . .	10	7.2 Waage in einer Funkgruppe betreiben (Menü). . . . .	24
4.4 Menü-Struktur . . . . .	11	Funkgruppe einrichten (Lrn) . . . . .	25
5. Bevor es richtig los geht... . . . .	12	Automatische Übertragung aktivieren (ASend) . . . . .	27
5.1 Montage der Säule . . . . .	12	Funkmodul aktivieren (SYS) . . . . .	24
5.2 Stromversorgung herstellen . . . . .	13	Druckoption wählen (APrt) . . . . .	27
Batterie einlegen . . . . .	13	Uhrzeit einstellen (Time) . . . . .	27
Netzgerät anschließen (optional) . . . . .	13	8. Reinigung. . . . .	28
5.3 Waage aufstellen . . . . .	14	9. Was tun, wenn...? . . . . .	28
6. Bedienung . . . . .	14	10. Wartung/Nacheichung . . . . .	30
6.1 Wiegen. . . . .	14	10.1 Informationen zu Wartung und Nacheichung . . . . .	30
Wiegevorgang starten. . . . .	14	10.2 Eichzählerinhalt prüfen . . . . .	31
Säuglinge/Kleinkinder wiegen (2 in 1). . . . .	14	11. Technische Daten . . . . .	32
Messergebnis dauerhaft anzeigen (HOLD). . . . .	15	11.1 Allgemeine Technische Daten. . . . .	32
Body Mass Index ermitteln und bewerten (BMI) . . . . .	16	11.2 Wägetechnische Daten . . . . .	32
BMI automatisch berechnen und ausdrucken. . . . .	16	12. Zubehör. . . . .	33
Messergebnisse an Funkempfänger senden . . . . .	17	13. Entsorgung . . . . .	34
Waage ausschalten. . . . .	18	13.1 Entsorgung des Gerätes. . . . .	34
6.2 Weitere Funktionen (Menü) . . . . .	18	13.2 Batterien und Akkus. . . . .	34
Im Menü navigieren. . . . .	19	14. Gewährleistung . . . . .	35
		15. Konformitätserklärung . . . . .	35

# 1. MIT BRIEF UND SIEGEL

Mit seca Produkten kaufen Sie nicht nur über ein Jahrhundert ausgereifte Technik, sondern auch eine behördlich, gesetzlich und durch Institute bestätigte Qualität. seca-Produkte entsprechen den europäischen Richtlinien, Normen und den nationalen Gesetzen. Mit seca kaufen Sie Zukunft.



Die Produkte in dieser Bedienungsanleitung entsprechen dem Medizinproduktegesetz, d.h. den Richtlinien 93/42/EWG und 2007/47/EG des Rates der Europäischen Gemeinschaft, die in ganz Europa in nationale Gesetze verankert sind.



Waagen, die dieses Zeichen tragen, erfüllen die strengen Anforderungen der Eichklasse III und können für eichpflichtige Messungen in der Heilkunde eingesetzt werden.



Gerät ist konform mit Richtlinien der EG

- **M**: Konformitätsmarke nach Richtlinie 2014/31/EU über nichtselbsttätige Waagen (geeichte Modelle)
- **16**: (Beispiel: 2016) Jahr, in dem die Konformitätsbewertung durchgeführt und die CE-Kennzeichnung angebracht wurde (geeichte Modelle)
- **0102**: Benannte Stelle Metrologie (geeichte Modelle)
- **0123**: Benannte Stelle Medizinprodukte

Auch von offizieller Seite wird die Professionalität von seca anerkannt. Der TÜV Product Service, die zuständige Stelle, für Medizinprodukte, bestätigt mit dem Zertifikat, dass seca die strengen gesetzlichen Anforderungen als Medizinprodukt hersteller konsequent einhält. secas Qualitätssicherungssystem umfasst die Bereiche Design, Entwicklung, Produktion, Vertrieb und Service von medizinischen Waagen und Messsystemen.



seca hilft der Umwelt. Die Einsparung natürlicher Ressourcen liegt uns am Herzen. Deshalb bemühen wir uns, Verpackungsmaterial dort einzusparen, wo es sinnvoll ist. Und das, was übrigbleibt, kann über das Duale System bequem vor Ort entsorgt werden.



## 2. GERÄTEBESCHREIBUNG

### 2.1 Herzlichen Glückwunsch!

---

Mit der elektronischen Personenwaage **seca 704** haben Sie ein hochpräzises und gleichzeitig robustes Gerät erworben.

Seit über 170 Jahren stellt seca seine Erfahrung in den Dienst der Gesundheit und setzt als Marktführer in vielen Ländern der Welt mit innovativen Entwicklungen für das Wiegen und Messen immer neue Maßstäbe.

### 2.2 Verwendungszweck

---

Die elektronische Personenwaage **seca 704** kommt entsprechend den nationalen Vorschriften hauptsächlich in Krankenhäusern, Arztpraxen und stationären Pflegeeinrichtungen zum Einsatz.

Neben der konventionellen Bestimmung des Gewichtes bietet die **seca 704** eine Funktion zur Ermittlung des Body-Mass-Indexes. Hierzu wird mittels der Tastatur die Körpergröße eingegeben und automatisch der zum Gewichtswert gehörende Body-Mass-Index errechnet.

Über das Funknetzwerk **seca 360° wireless** können Messergebnisse drahtlos an einen seca Funkdrucker oder an einen mit der Software **seca analytics 105** und dem **seca 360° Wireless USB adapter 456** ausgestatteten PC übertragen werden.

Die **seca 704** ist auf Rollen verfahrbar und aufgrund des geringen Stromverbrauches mit einem Batteriesatz über lange Zeit mobil einsetzbar.

## 3. SICHERHEITSINFORMATIONEN

### 3.1 Grundlegende Sicherheitshinweise

---

- Beachten Sie die Hinweise in dieser Gebrauchsanweisung.
- Bewahren Sie die Gebrauchsanweisung und die darin enthaltene Konformitätserklärung sorgfältig auf.
- Stellen Sie sicher, dass die Waage einen sicheren Stand auf einem geraden ebenen Untergrund hat.
- Lassen Sie die Waage nicht fallen. Setzen Sie die Waage keinen heftigen Stößen aus.
- Wenn Sie die Waage mit einem Netzteil betreiben, verlegen Sie das Netzkabel so, dass keine Stolpergefahr entsteht.
- Lassen Sie Wartung und Nacheichungen regelmäßig durchführen siehe "Wartung/ Nacheichung" auf Seite 30.
- Lassen Sie Wartungen und Reparaturen ausschließlich von einem autorisierten Servicepartner durchführen. Den Servicepartner in Ihrer Nähe finden Sie unter [www.seca.com](http://www.seca.com) oder senden Sie eine email an [service@seca.com](mailto:service@seca.com).
- Verwenden Sie ausschließlich Original seca-Zubehör und -Ersatzteile. Andernfalls gewährt seca keinerlei Garantie.
- Halten Sie mit HF-Geräten wie z.B. Mobiltelefonen einen Mindestabstand von ca. 1 Meter ein, um Fehlmessungen oder Störungen bei der Funkübertragung zu vermeiden.

### 3.2 Sicherheitshinweise in dieser Gebrauchsanweisung

---



#### **GEFAHR!**

Kennzeichnet eine außergewöhnlich große Gefahrensituation. Wenn Sie diesen Hinweis nicht beachten, wird es zu schweren irreversiblen oder tödlichen Verletzungen kommen.

**WARNUNG!**

Kennzeichnet eine außergewöhnlich große Gefahrensituation. Wenn Sie diesen Hinweis nicht beachten, kann es zu schweren irreversiblen oder tödlichen Verletzungen kommen.

**VORSICHT!**

Kennzeichnet eine Gefahrensituation. Wenn Sie diesen Hinweis nicht beachten, kann es zu leichten bis mittleren Verletzungen kommen.

**ACHTUNG!**

Kennzeichnet eine mögliche Fehlbedienung des Gerätes. Wenn Sie diesen Hinweis nicht beachten, kann es zu Geräteschäden oder zu falschen Messergebnissen kommen.

**HINWEIS:**

Enthält zusätzliche Informationen zur Anwendung dieses Gerätes.

### 3.3 Umgang mit Batterien und Akkus

---

Dieses Gerät wird mit 6 Mignon-Batterien, Typ AA ausgeliefert. Dieser Batterietyp ist nicht wiederaufladbar. Beachten Sie folgende Sicherheitshinweise.

**WARNUNG!****Personenschäden durch unsachgemäße Handhabung**

Batterien enthalten Schadstoffe, die bei unsachgemäßer Handhabung explosionsartig freigesetzt werden können.

- Versuchen Sie nicht, Batterien wieder aufzuladen.
- Erhitzen Sie Batterien/Akkus nicht.
- Verbrennen Sie Batterien/Akkus nicht.
- Wenn Säure ausgelaufen ist, vermeiden Sie Kontakt mit Haut, Augen und Schleimhäuten. Spülen Sie betroffene Stellen mit reichlich klarem Wasser und suchen Sie umgehend einen Arzt auf.

## ACHTUNG!



### Geräteschäden und Fehlfunktion durch unsachgemäße Handhabung

- Verwenden Sie ausschließlich den angegebenen Batterietyp/Akkutyp siehe "Batterie einlegen" auf Seite 13
- Tauschen Sie stets alle Batterien/Akkus gleichzeitig aus.
- Schließen Sie Batterien/Akkus nicht kurz.
- Wird das Gerät längere Zeit nicht verwendet, entnehmen Sie die Batterien/Akkus. So kann keine Säure in das Gerät laufen.

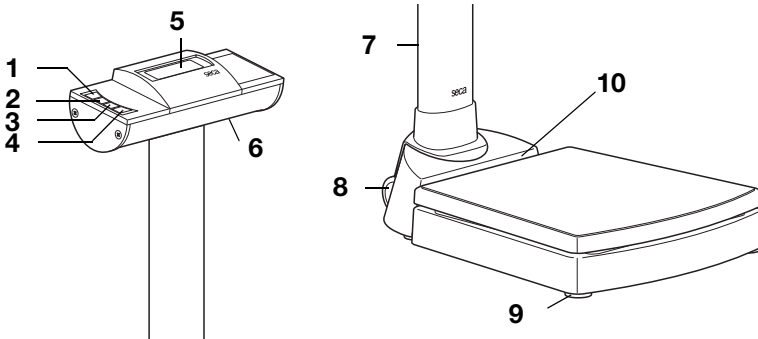

## 4. ÜBERSICHT

### 4.1 Bedienelemente





Nr.	Bedienelement	Funktion
1		Ein- und Ausschalten der Waage
2		<p>Pfeil-Taste</p> <ul style="list-style-type: none"><li>• Während des Wiegens:<ul style="list-style-type: none"><li>- Kurzes Drücken: Hold-Funktion aktivieren</li><li>- Langes Drücken: 2 in 1-Funktion aktivieren</li></ul></li><li>• Im Menü:<ul style="list-style-type: none"><li>- Untermenü auswählen, Menüpunkt auswählen</li><li>- Wert erhöhen</li></ul></li></ul>









Nr.	Bedienelement	Funktion
3		<p>Pfeil-Taste</p> <ul style="list-style-type: none"> <li>• Während des Wiegens: <ul style="list-style-type: none"> <li>- Kurzes Drücken: BMI-Funktion aktivieren</li> <li>- Langes Drücken: Menü aufrufen</li> </ul> </li> <li>• Im Menü: <ul style="list-style-type: none"> <li>- Untermenü auswählen, Menüpunkt auswählen</li> <li>- Wert verringern</li> </ul> </li> </ul>
4		<p>Enter-Taste</p> <ul style="list-style-type: none"> <li>• Während des Wiegens (wenn Funknetzwerk eingerichtet): <ul style="list-style-type: none"> <li>- Kurzes Drücken: Messergebnis an empfangsbereite Geräte (PC mit USB-Funkmodul) senden</li> <li>- Langes Drücken: Messergebnis ausdrucken (Funkdrucker)</li> </ul> </li> <li>• Im Menü: <ul style="list-style-type: none"> <li>- Ausgewählten Menüpunkt bestätigen</li> <li>- Eingestellten Wert speichern</li> </ul> </li> </ul>
5	Display	Anzeigeelement für Messergebnisse und zur Konfiguration des Gerätes
6	Batteriefach	Aufnahme für 6 Mignon-Batterien, Typ AA, 1,5 Volt
7	Netzanschluss	Dient zum Anschluss eines optional erhältlichen Netzgerätes
8	Transportrollen	Auf diesen Rollen kann die Waage verfahren werden
9	Fußschraube	4 Stück, dienen zum genauen Ausrichten
10	Libelle	Zeigt an, ob das Gerät waagrecht steht

## 4.2 Symbole im Display



	Symbol	Bedeutung
A		Batterien sind schwach
B		Betrieb mit Netzgerät
C		Nicht eichfähige Funktion aktiv

## 4.3 Kennzeichen auf dem Typenschild

Text/Symbol	Bedeutung
Modell	Modellnummer
Type	Typenbezeichnung
Ser. No.	Seriennummer
	Gebrauchsanweisung beachten
	Elektromedizinisches Gerät, Typ B
	Schutzisoliertes Gerät, Schutzklasse II
FCC ID	Für USA: Zulassungsnummer des Gerätes bei der US Behörde Federal Communications Commission FCC
IC	Für Kanada: Zulassungsnummer des Gerätes bei der Behörde Indu- stry Canada
	Gerät ist konform mit Normen und Richtlinien der EG.
	Symbol der FCC (USA)
	Gerät nur mit Gleichstrom betreiben
	Gerät nicht im Hausmüll entsorgen

## 4.4 Menü-Struktur

Im Menü des Gerätes stehen Ihnen weitere Funktionen zur Verfügung. So können Sie das Gerät optimal für Ihre Nutzungsbedingungen konfigurieren (Details ab Seite 18).

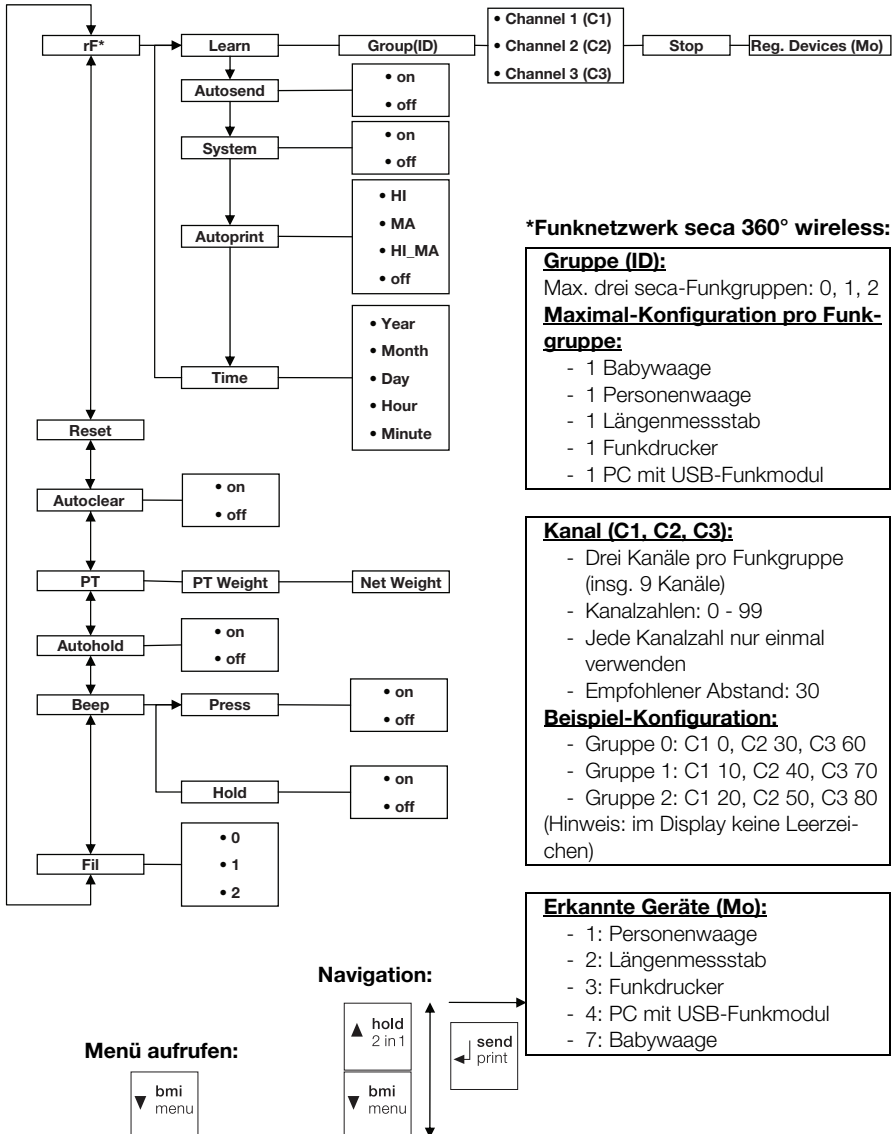

**\*Funknetzwerk seca 360° wireless:**

**Gruppe (ID):**  
 Max. drei seca-Funktgruppen: 0, 1, 2  
**Maximal-Konfiguration pro Funkgruppe:**

- 1 Babywaage
- 1 Personenwaage
- 1 Längenmessstab
- 1 Funkdrucker
- 1 PC mit USB-Funkmodul

**Kanal (C1, C2, C3):**

- Drei Kanäle pro Funkgruppe (insg. 9 Kanäle)
- Kanalzahlen: 0 - 99
- Jede Kanalzahl nur einmal verwenden
- Empfohlener Abstand: 30

**Beispiel-Konfiguration:**

- Gruppe 0: C1 0, C2 30, C3 60
- Gruppe 1: C1 10, C2 40, C3 70
- Gruppe 2: C1 20, C2 50, C3 80

(Hinweis: im Display keine Leerzeichen)

**Erkannte Geräte (Mo):**

- 1: Personenwaage
- 2: Längenmessstab
- 3: Funkdrucker
- 4: PC mit USB-Funkmodul
- 7: Babywaage

**Menü aufrufen:**



**Navigation:**

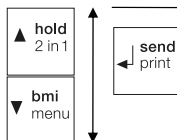

# 5. BEVOR ES RICHTIG LOS GEHT...

## 5.1 Montage der Säule

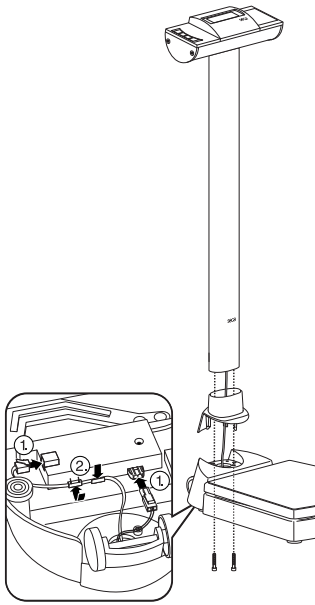

Die Säule mit der LCD-Anzeige kann in zwei Positionen montiert werden. Dadurch legen Sie fest, in welche Richtung die Anzeige lesbar ist - zur Standfläche hin oder gegenüber.

1. Stecken Sie die Säulenblende auf die Säule.
2. Setzen Sie die Säule in der gewünschten Richtung in die Aussparung.
3. Verschrauben Sie die Säule von unten mit der Wägeplattform.  
Legen Sie eventuell die Waage vorsichtig auf die Seite, um die Schrauben festzuziehen.
4. Verbinden Sie, wie in der Abbildung gezeigt, die Stecker des Anzeigenkabels auf der Unterseite der Wägeplattform.

### **ACHTUNG!**

#### **Fehlfunktion durch Montagefehler**

Wenn die Kabel so montiert werden, dass sie unter Spannung stehen, z.B. wenn Sie stark gebogen oder Stecker abgeknickt sind, kann es zu fehlerhaften Anzeigen und zum Ausfall des Displays kommen.

- Verlegen Sie alle Kabel so, dass sie nicht zu stark gebogen sind und dass Stecker nicht abgeknickt werden.
  - Sorgen Sie für Zugentlastung, indem Sie alle Kabel in den entsprechenden Halterungen verlegen.
5. Befestigen Sie die Kabel in den entsprechenden Halterungen.
  6. Stellen Sie anschließend die Waage wieder aufrecht hin.
  7. Schieben Sie die Säulenblende ganz herunter, bis sie auf der Wägeplattform einrastet.

## 5.2 Stromversorgung herstellen

Die Stromversorgung der Waage erfolgt mit Batterien oder mit einem als Zubehör erhältlichen Netzgerät.

### Batterie einlegen

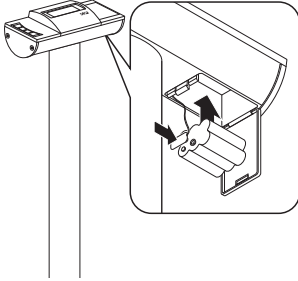

Sie benötigen 6 Mignon-Batterien, Typ AA, 1,5 Volt (im Lieferumfang enthalten).

1. Drücken Sie auf den Verschluss des Batteriefachs.
2. Klappen Sie den Deckel des Batteriefaches herunter.
3. Nehmen Sie die Batterie-Halterung heraus.
4. Legen Sie die Batterien in die Halterung.

#### HINWEIS:

Achten Sie auf die korrekte Polung der Batterien (Markierungen in der Batteriehalterung). Sollte die Anzeige **bAtE** im Display erscheinen, haben Sie eine der Batterien verkehrt herum eingelegt oder die Batterien sind leer.

5. Legen Sie die Halterung mit den Batterien in das Batteriefach.
6. Schließen Sie das Batteriefach.

### Netzgerät anschließen (optional)

Die Waage kann mit einem als Zubehör erhältlichen Netzgerät betrieben werden.



#### WARNUNG!

#### Personen- und Geräteschäden durch falsche Netzgeräte

Handelsübliche Netzgeräte können eine höhere Spannung liefern, als auf ihnen angegeben ist. Die Waage kann überhitzen, in Brand geraten, schmelzen oder kurzgeschlossen werden.

- Verwenden Sie ausschließlich original seca Steckernetzgeräte mit 9V oder geregelter 12 Volt Ausgangsspannung.

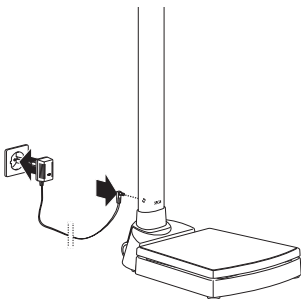

1. Stecken Sie den für Ihre Stromversorgung notwendigen Netzstecker auf das Netzgerät.
2. Stecken Sie den Gerätestecker des Netzgerätes in die Anschlussbuchse der Waage.
3. Stecken Sie das Netzgerät in eine Netzsteckdose.

## 5.3 Waage aufstellen

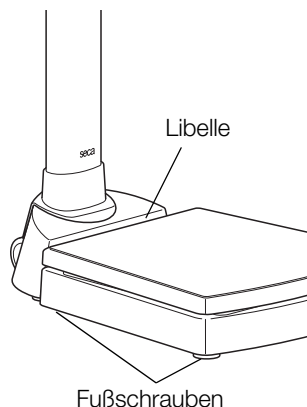

### ACHTUNG!

#### Fehlmessung durch Kraftnebenschluss

Wenn die Waage mit dem Gehäuse aufliegt, z.B. auf einem Handtuch, wird das Gewicht nicht korrekt gemessen.

- Stellen Sie die Waage so auf, dass sie ausschließlich mit den Fußschrauben Bodenkontakt hat.

1. Stellen Sie die Waage auf einen festen, ebenen Untergrund.
2. Richten Sie die Waage durch Drehen der Fußschrauben aus.  
Die Luftblase der Libelle muss sich in der Mitte des Kreises befinden.

## 6. BEDIENUNG

### 6.1 Wiegen

#### Wiegevorgang starten



#### Säuglinge/Kleinkinder wiegen (2 in 1)

1. Stellen Sie sicher, dass die Waage unbelastet ist.
2. Drücken Sie die Start-Taste.  
In der Anzeige erscheint **SECA**, dann werden alle Elemente des Displays kurz angezeigt.  
Die Waage ist betriebsbereit, wenn die Anzeige **0.0** im Display erscheint.  
Wird die Waage mit einem Netzgerät betrieben, erscheint das Symbol  $\psi$  in der Anzeige.
3. Betreten Sie die Waage und bleiben Sie ruhig stehen.
4. Lesen Sie das Messergebnis ab.

Mit Hilfe der 2 in 1-Funktion können Sie das Gewicht von Säuglingen und Kleinkindern ermitteln. Dazu wird das Kind während des Wiegens von einem Erwachsenen auf dem Arm gehalten. Gehen Sie folgendermaßen vor:



1. Stellen Sie sicher, dass die Waage unbelastet ist.
2. Bitten Sie den Erwachsenen, sich auf die Waage zu stellen.
3. Lesen Sie das Messergebnis ab.
4. Halten Sie die Pfeil-Taste (**hold/2 in 1**) gedrückt, bis die Meldung NET im Display erscheint. Das Gewicht wird gespeichert. erscheint im Display.

**ACHTUNG!**

**Fehlmessung durch wechselndes Ausgangsgewicht**

Wenn das Wiegen des Kindes mit einem anderen Ausgangsgewicht durchgeführt wird, kann das Gewicht des Kindes nicht korrekt ermittelt werden.

- Stellen Sie sicher, dass das Wiegen des Kindes immer mit dem Erwachsenen stattfindet, mit dem das Ausgangsgewicht ermittelt wurde.
- Stellen Sie sicher, dass sich das Gewicht des Erwachsenen nicht ändert, z.B. durch Ablegen eines Kleidungsstückes.



5. Bitten Sie den Erwachsenen, das Kind mit auf die Waage zu nehmen.

Das Gewicht des Kindes wird angezeigt.

Das - Symbol, das - Symbol sowie die Meldungen „HOLD“ und „NET“ werden angezeigt.

6. Bitten Sie den Erwachsenen, mit dem Kind die Waage zu verlassen.
7. Um die 2 in 1-Funktion zu deaktivieren, drücken Sie die Pfeil-Taste (**hold/2 in 1**), bis das - Symbol, das - Symbol sowie die Meldungen „HOLD“ und „NET“ nicht mehr angezeigt werden oder schalten Sie die Waage aus.



**Messergebnis dauerhaft anzeigen (HOLD)**



Wenn Sie die HOLD-Funktion aktivieren, wird der Gewichtswert nach Entlastung der Waage weiterhin angezeigt. So können Sie den Patienten versorgen, bevor Sie den Gewichtswert notieren.

1. Stellen Sie sicher, dass die Waage unbelastet ist.
2. Bitten Sie den Patienten, sich auf die Waage zu stellen.



3. Drücken Sie kurz die Pfeil-Taste (**hold/2 in 1**). Die Anzeige blinkt, bis ein stabiles Gewicht gemessen wird. Dann wird der Gewichtswert dauerhaft angezeigt. Das  $\triangle$  - Symbol (nicht eichfähige Funktion) und die Meldung „HOLD“ werden angezeigt.
4. Um die HOLD-Funktion zu deaktivieren, drücken Sie kurz die Pfeil-Taste (**hold/2 in 1**). Das  $\triangle$  - Symbol und die Meldung „HOLD“ werden nicht mehr angezeigt.

#### HINWEIS:

Wenn die Autohold-Funktion aktiviert ist, wird der Gewichtswert automatisch dauerhaft angezeigt. siehe "Autohold-Funktion aktivieren (Ahold)" auf Seite 20.

## Body Mass Index ermitteln und bewerten (BMI)

Der Body-Mass-Index setzt Körpergröße und Körpergewicht zueinander in Beziehung und ermöglicht dadurch genauere Angaben als z.B. das Idealgewicht nach Broca. Es wird ein Toleranzbereich angegeben, der als gesundheitlich optimal gilt.



1. Stellen Sie sicher, dass die Waage unbelastet ist.
2. Drücken Sie kurz die Pfeil-Taste (**bmi/menu**). Die Meldung "BMI" erscheint. Im Display blinken Pfeile. Die zuletzt eingegebene Körpergröße wird angezeigt.



3. Sie können die angezeigte Körpergröße übernehmen oder mit den Pfeil-Tasten eine andere Körpergröße einstellen.
4. Bestätigen Sie Ihre Einstellung mit der Enter-Taste (**send/print**).



5. Bitten Sie den Patienten, die Waage zu betreten und ruhig stehen zu bleiben.
6. Lesen Sie den BMI ab und vergleichen ihn mit den weiter unten angegebenen Kategorien.



7. Um die BMI-Funktion zu deaktivieren, drücken Sie kurz die Enter-Taste (**send/print**).

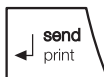



BMI	Bewertung
<b>unter 18,5</b>	Der Patient wiegt zu wenig. Es könnte eine Tendenz zur Magersucht vorliegen. Eine Gewichtszunahme ist empfehlenswert, um Wohlbefinden und Leistungsfähigkeit zu verbessern. Im Zweifelsfalle sollte ein Facharzt konsultiert werden.
<b>zwischen 18,5 und 24,9</b>	Der Patient ist normalgewichtig. Er darf bleiben, wie er ist.
<b>zwischen 25 und 30 (Präadipositas)</b>	Der Patient hat leichtes bis mittleres Übergewicht. Er sollte sein Gewicht reduzieren, wenn bereits eine Krankheit vorliegt (z.B. Diabetes, Bluthochdruck, Gicht, Fettstoffwechselstörungen).
<b>über 30</b>	Eine Gewichtsabnahme ist dringend erforderlich. Stoffwechsel, Kreislauf und Knochen werden belastet. Empfohlen ist eine konsequente Diät, viel Bewegung und Verhaltenstraining. Im Zweifelsfalle sollte ein Facharzt konsultiert werden.

### **BMI automatisch berechnen und ausdrucken**

Wenn Sie diese Waage zusammen mit einem Funkdrucker und einem Längenmessstab aus dem **seca 360° wireless** System verwenden, können Sie den BMI automatisch berechnen lassen und ausdrucken.

#### **HINWEIS:**

Vorraussetzung für diese Funktion ist, dass die Geräte zusammen in einer Funkgruppe angemeldet sind (siehe "Das Funknetzwerk seca 360° wireless" auf Seite 22).

1. Führen Sie die Wägung durch.
2. Drücken Sie kurz die Enter-Taste (**send/print**) der Waage.  
Der Messwert wird an den Funkdrucker gesendet, aber nicht ausgedruckt.
3. Führen Sie die Längenmessung durch.
4. Drücken Sie lange die Enter-Taste (**send/print**) des Längenmessstabes.  
Der Messwert wird an den Funkdrucker gesendet.  
Der BMI wird berechnet.  
Länge, Gewicht und BMI werden ausgedruckt.

### **Messergebnisse an Funkempfänger senden**

Wenn die Waage in ein **seca 360° wireless** Funknetzwerk integriert ist, können Sie die Messergebnisse per Tastendruck an empfangsbereite Geräte (Funkdrucker, PC mit USB Funkmodul) senden.

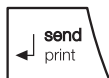

- ◆ Drücken Sie die Enter-Taste (**send/print**).
  - Kurzer Tastendruck: Messergebnisse an alle empfangsbereiten Geräte senden
  - Langer Tastendruck: Messergebnis am Funkdrucker ausdrucken

## Waage ausschalten



- ◆ Drücken Sie die Start-Taste.

### HINWEIS:

Im Batteriebetrieb, schaltet sich die Waage nach kurzer Zeit automatisch aus, wenn sie nicht belastet wird.

## 6.2 Weitere Funktionen (Menü)

Im Menü der Waage stehen Ihnen weitere Funktionen zur Verfügung. So können Sie die Waage optimal für Ihre Nutzungsbedingungen konfigurieren.

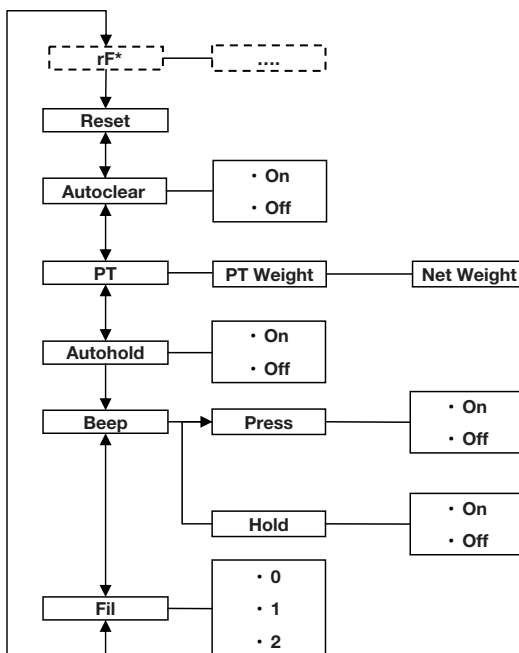

\* Die Beschreibung des Menüpunktes „rF“ finden Sie im Abschnitt “Waage in einer Funkgruppe betreiben (Menü)” auf Seite 24.

## Im Menü navigieren



1. Schalten Sie die Waage ein.
2. Halten Sie die Pfeil-Taste (**bmi/menu**) gedrückt, bis das Menü aufgerufen wird.  
Der zuletzt gewählte Menüpunkt erscheint im Display (hier: Autohold „Ahold“).
3. Drücken Sie eine der Pfeil-Tasten so oft, bis der gewünschte Menüpunkt im Display erscheint (hier: Dämpfung „Fil“).
4. Bestätigen Sie Ihre Auswahl mit der Enter-Taste (**send/print**).  
Die aktuelle Einstellung für den Menüpunkt oder ein Untermenü werden angezeigt (hier Stufe „0“).
5. Um die Einstellung zu ändern oder ein anderes Untermenü aufzurufen, drücken Sie eine der Pfeil-Tasten so oft, bis die gewünschte Einstellung (hier: Stufe „2“) angezeigt wird.
6. Bestätigen Sie die Einstellung mit der Enter-Taste (**send/print**).  
Das Menü wird automatisch verlassen.
7. Um weitere Einstellungen vorzunehmen, rufen Sie das Menü erneut auf und verfahren Sie in der beschriebenen Weise.

### HINWEIS:

Wird für ca. 24 Sekunden keine Taste gedrückt, wird das Menü automatisch verlassen.

## Gespeicherte Werte automatisch löschen (AClr)



Um zu vermeiden, dass nicht mehr aktuelle Messergebnisse im Speicher des Gerätes verbleiben und zu einer fehlerhaften BMI-Berechnung führen, können Sie die Waage so einstellen, dass Messergebnisse nach 5 Minuten automatisch gelöscht werden.

### HINWEIS:

Bei einigen Modellen ist diese Funktion werkseitig aktiviert. Falls gewünscht, können Sie die Funktion deaktivieren.

1. Wählen Sie im Menü den Punkt „AClr“ aus.
2. Bestätigen Sie die Auswahl.
3. Wählen Sie die gewünschte Einstellung:
  - On
  - Off
4. Bestätigen Sie die Auswahl.  
Das Menü wird automatisch verlassen.

## Zusatzgewicht dauerhaft speichern (Pt)

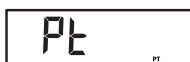
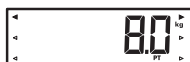
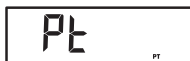

Mit der Pre-Tara Funktion können Sie ein Zusatzgewicht dauerhaft speichern und automatisch von einem Messergebnis abziehen lassen. Sie können zum Beispiel ein Pauschalgewicht für Schuhe und Kleidung speichern, und immer dann vom Messergebnis abziehen lassen, wenn ein Patient vollständig bekleidet gewogen wird.

1. Wählen Sie im Menü den Punkt „Pt“ aus.  
Die Meldung „Pt“ erscheint.
2. Bestätigen Sie Ihre Auswahl.  
Im Display blinken Pfeile.  
Das zuletzt gespeicherte Zusatzgewicht wird angezeigt.
3. Sie können den gespeicherten Wert übernehmen oder mit den Pfeil-Tasten verändern.

### HINWEIS:

Wenn Sie den Wert „0“ eingeben, wird die Funktion abgeschaltet. Die Meldung „Pt“ wird nicht mehr im Display angezeigt.

4. Bestätigen Sie Ihre Auswahl.
5. Bitten Sie den Patienten sich auf die Waage zu stellen.  
Das Gewicht des Patienten wird angezeigt.  
Das gespeicherte Zusatzgewicht wurde automatisch abgezogen.
6. Um die Funktion zu deaktivieren, wählen Sie im Menü erneut den Punkt „Pt“ aus.
7. Bestätigen Sie Ihre Auswahl.  
Die Funktion ist deaktiviert.  
Das Menü wird automatisch verlassen.

## Autohold-Funktion aktivieren (Ahold)

Wenn Sie die Autohold-Funktion aktivieren, wird das Messergebnis bei jedem Wiegevorgang nach Entlastung der Waage weiterhin angezeigt. Es ist dann nicht mehr notwendig, bei jedem einzelnen Wiegevorgang die Hold-Funktion manuell zu aktivieren.

### HINWEIS:

- Bei einigen Modellen ist diese Funktion werkseitig aktiviert. Falls gewünscht, können Sie die Funktion deaktivieren.
- Unabhängig von der hier gewählten Einstellung, wird in der 2in1-Funktion das Gewicht des Kindes immer per Autohold ermittelt.

AHOLD

On

1. Wählen Sie im Menü den Punkt „Ahold“ aus.
2. Bestätigen Sie die Auswahl.  
Die aktuelle Einstellung wird angezeigt.
3. Wählen Sie die gewünschte Einstellung:
  - On
  - Off
4. Bestätigen Sie Ihre Auswahl.  
Das Menü wird automatisch verlassen.

### Signaltöne aktivieren (BEEP)

Sie können einstellen, ob bei jedem Tastendruck und bei Erreichen eines stabilen Gewichtswertes ein Signalton hörbar ist. Letzteres ist für die Funktion Hold/Autohold von Bedeutung.

#### HINWEIS:

Die Funktion „Signalton bei stabilem Gewichtswert“ ist werkseitig aktiviert. Falls gewünscht, können Sie diese Funktion deaktivieren.

BEEP

Press

On

1. Wählen Sie im Menü den Punkt „BEEP“ aus.
2. Bestätigen Sie die Auswahl.
3. Wählen Sie einen Menüpunkt aus:
  - Press: Signalton bei Tastendruck
  - Hold: Signalton bei stabilem Gewichtswert.
4. Bestätigen Sie Ihre Auswahl.  
Die aktuelle Einstellung wird angezeigt.
5. Wählen Sie die gewünschte Einstellung:
  - On
  - Off
6. Bestätigen Sie Ihre Auswahl.  
Das Menü wird automatisch verlassen.
7. Wenn Sie auch für die zweite Funktion die Signaltöne aktivieren wollen, wiederholen Sie den Vorgang.

### Dämpfung einstellen (Fil)

Mit der Dämpfung (Fil = Filter) können Sie Störungen bei der Gewichtsermittlung (z.B. durch Patientenbewegungen) reduzieren.

FIL

FIL 0

FIL 2

1. Wählen Sie im Menü den Punkt „Fil“ aus.
2. Bestätigen Sie die Auswahl.  
Die aktuelle Einstellung wird angezeigt.
3. Wählen Sie eine Dämpfungsstufe aus.
  - 0: geringe Dämpfung
  - 1: mittlere Dämpfung
  - 2: starke Dämpfung

- Bestätigen Sie die Auswahl.  
Das Menü wird automatisch verlassen.

## Werkseinstellungen wiederherstellen (RESET)

Für folgende Funktionen können Sie die Werkseinstellungen wiederherstellen:

Funktion	Werkseinstellung
Autohold (Ahold)	modellabhängig
Signalton (Press)	off
Signalton (Hold)	on
Dämpfung (Fil)	0
Autoclear (Aclear)	modellabhängig
Pre-Tara (PT)	0 kg
Körperlänge für Body Mass Index (BMI)	170 cm
Funkmodul (SYS)	off
Autosend (ASend)	off
Autoprint (APrt)	off

### HINWEIS:

Bei der Wiederherstellung der Werkseinstellungen wird das Funkmodul abgeschaltet. Informationen über bestehende Funkgruppen bleiben erhalten. Funkgruppen müssen nicht wieder neu eingerichtet werden.



- Wählen Sie im Menü den Punkt „Reset“ aus.
- Bestätigen Sie die Auswahl.  
Das Menü wird automatisch verlassen.
- Schalten Sie die Waage aus.  
Die Werkseinstellungen werden wieder hergestellt und stehen zur Verfügung, wenn die Waage wieder eingeschaltet wird.

## 7. DAS FUNKNETZWERK SECA 360° WIRELESS

### 7.1 Einführung

Dieses Gerät ist mit einem Funkmodul ausgestattet. Das Funkmodul ermöglicht die drahtlose Übertragung von Messergebnissen zur Auswertung und Dokumentation. Die Übertragung der Daten ist an folgende Geräte möglich:

- seca Funkdrucker
- PC mit seca USB-Funkmodul

## seca Funkgruppen

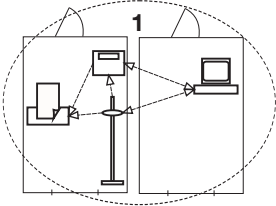
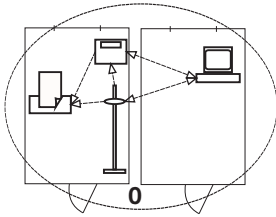

Das Funknetzwerk **seca 360° wireless** arbeitet mit Funkgruppen. Eine Funkgruppe ist eine virtuelle Gruppe von Sendern und Empfängern. Sollen mehrere Sender und Empfänger gleichen Typs betrieben werden, können mit diesem Gerät bis zu 3 Funkgruppen (0, 1, 2) eingerichtet werden.

Das Einrichten von mehreren Funkgruppen gewährleistet die zuverlässige und korrekt adressierte Übertragung von Messwerten, wenn mehrere Untersuchungsräume mit jeweils vergleichbarer Geräteausstattung betrieben werden sollen.

Die maximale Entfernung zwischen Sendern und Empfängern beträgt ca. 10 Meter. Bestimmte örtliche Gegebenheiten, z.B. Dicke und Beschaffenheit von Wänden, können die Reichweite verringern.

Pro Funkgruppe ist folgende Gerätekombination möglich:

- 1 Babywaage
- 1 Personenwaage
- 1 Längensmessstab
- 1 seca Funkdrucker
- 1 PC mit seca USB-Funkmodul

## Kanäle

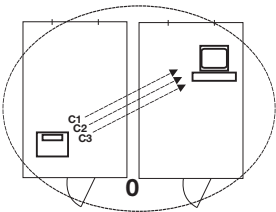

Innerhalb einer Funkgruppe kommunizieren die Geräte auf drei Kanälen (C1, C2, C3) miteinander. So wird eine Zuverlässige und störungsfreie Datenübertragung gewährleistet.

Wenn Sie mit dieser Waage eine Funkgruppe einrichten, schlägt Ihnen das Gerät drei Kanäle vor, die eine optimale Datenübertragung gewährleisten. Wir empfehlen, die vorgeschlagenen Kanalzahlen zu übernehmen.

Sie können die Kanalzahlen (0 bis 99) auch manuell auswählen, zum Beispiel, wenn Sie mehrere Funkgruppen einrichten wollen.

Um eine störungsfreie Datenübertragung zu gewährleisten, müssen die Kanäle weit genug auseinander liegen. Wir empfehlen einen Abstand von mindestens 30. Jede Kanalzahl darf für nur jeweils einen Kanal verwendet werden.

Beispielkonfiguration; Kanalzahlen bei Einrichtung von 3 Funkgruppen innerhalb einer Praxis:

- Funkgruppe 0: C1=\_0, C2= 30, C3=60
- Funkgruppe 1: C1=10, C2=40, C3=70
- Funkgruppe 2: C1=20, C2=50, C3=80

## Geräteerkennung

Wenn Sie mit der Waage eine Funkgruppe einrichten, sucht diese nach weiteren aktiven Geräten aus dem **seca 360° wireless** System. Die erkannten Geräte werden im Display der Waage als Module (z.B. MO 3) angezeigt. Die Ziffern haben folgende Bedeutung:

- 1: Personenwaage
- 2: Längenmessstab
- 3: Funkdrucker
- 4: PC mit seca USB-Funkmodul
- 7: Babywaage
- 5, 6 und 8-12: Reserviert für Systemerweiterung

## 7.2 Waage in einer Funkgruppe betreiben (Menü)

Alle Funktionen, die Sie benötigen, um das Gerät in einer seca Funkgruppe zu betreiben, befinden sich im Untermenü „rF“. Informationen zum Navigieren im Menü finden Sie auf Seite 19.

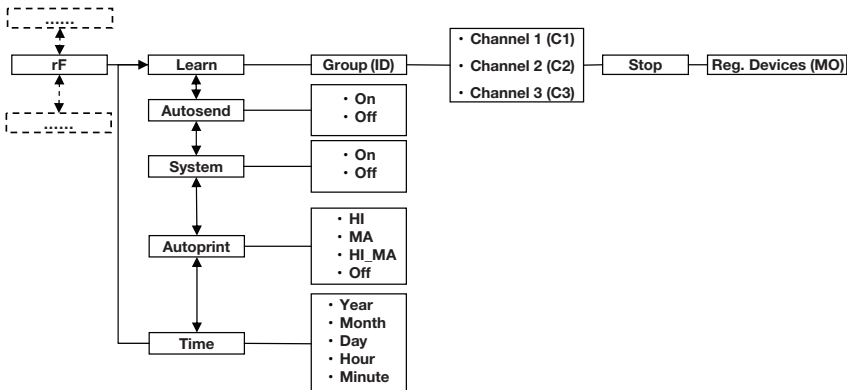

## Funkmodul aktivieren (SYS)

Das Gerät wird mit deaktiviertem Funkmodul ausgeliefert. Sie müssen es aktivieren, bevor Sie eine Funkgruppe einrichten können.



**HINWEIS:**

Wenn Sie das Funkmodul aktivieren, steigt der Stromverbrauch des Gerätes. Für den Betrieb des Gerätes in einem Funknetzwerk empfehlen wir die Verwendung eines Netztesiles.

595

On

1. Schalten Sie das Gerät ein.
2. Wählen Sie im Untermenü „rf“ den Menüpunkt „SYS“ aus.
3. Bestätigen Sie die Auswahl.
4. Wählen Sie die Einstellung „on“.
5. Bestätigen Sie die Auswahl.  
Das Menü wird automatisch verlassen.

**Funkgruppe einrichten (Lrn)**

rf

Lrn

ld 0

ld 1

C 1 0

C 2 3 0

Um eine Funkgruppe einzurichten, gehen Sie folgendermaßen vor:

1. Schalten Sie das Gerät ein.
2. Rufen Sie das Menü auf.
3. Wählen Sie im Menü den Punkt „rf“ aus.
4. Bestätigen Sie die Auswahl.
5. Wählen Sie im Untermenü „rf“ den Menüpunkt „lrn“ (learn).
6. Bestätigen Sie die Auswahl.  
Die aktuell eingestellte Funkgruppe (hier: Funkgruppe 0 „ID 0“) wird angezeigt.  
Wenn die Funkgruppe „0“ bereits existiert und Sie mit diesem Gerät eine weitere Funkgruppe einrichten wollen, wählen Sie mit den Pfeil-Tasten eine andere ID aus (hier: Funkgruppe 1 „ID 1“).
7. Bestätigen Sie Ihre Auswahl der Funkgruppe.  
Das Gerät schlägt eine Kanalzahl für Kanal 1 vor (hier C1 „0“).  
Sie können die vorgeschlagene Kanalzahl übernehmen oder mit den Pfeil-Tasten eine andere Kanalzahl einstellen.
8. Bestätigen Sie Ihre Auswahl für Kanal 1.  
Das Gerät schlägt eine Kanalzahl für Kanal 2 (hier C2 „30“) vor.  
Sie können die vorgeschlagene Kanalzahl übernehmen oder mit den Pfeil-Tasten eine andere Kanalzahl einstellen.

**HINWEIS:**

Die Darstellung zweistelliger Kanalzahlen erfolgt ohne Leerzeichen. Die Anzeige „C230“ bedeutet: Kanal „2“, Kanalzahl „30“.

9. Bestätigen Sie ihre Auswahl für Kanal 2.

Das Gerät schlägt eine Kanalzahl für Kanal 3 vor (hier C3 „60“).

Sie können die vorgeschlagene Kanalzahl übernehmen oder mit den Pfeil-Tasten eine andere Kanalzahl einstellen.

10. Bestätigen Sie Ihre Auswahl für Kanal 3.

Die Meldung **STOP** erscheint im Display.

Das Gerät wartet auf Signale anderer funkfähiger Geräte in Reichweite.

**HINWEIS:**

Bei einigen Geräten ist eine besondere Einschaltprozedur zu befolgen, wenn diese in einer Funkgruppe integriert werden sollen. Beachten Sie die Gebrauchsanweisung des jeweiligen Gerätes.

11. Schalten Sie das Gerät ein, das Sie in die Funkgruppe integrieren wollen, z.B. einen Funkdrucker. Wenn der Funkdrucker erkannt wurde, ist ein - Piepton hörbar.

**HINWEIS:**

Sobald Sie einen Funkdrucker in die Funkgruppe integriert haben, müssen Sie anschließend eine Druckoption wählen (Menü\rf\APrt) und die Uhrzeit einstellen (Menü\rf\time).

12. Wiederholen Sie den Schritt 11. für alle Geräte, die Sie in dieser Funkgruppe integrieren wollen.

13. Drücken Sie die Enter-Taste, um den Suchvorgang zu beenden.

14. Drücken Sie eine der Pfeil-Tasten, um sich anzeigen zu lassen, welche Geräte erkannt wurden (hier: Mo 3 für einen Funkdrucker).

Wenn Sie mehrere Geräte in die Funkgruppe integriert haben, drücken Sie die Pfeil-Tasten mehrfach, um sicherzustellen, dass alle Geräte von der Waage erkannt wurden.

15. Verlassen Sie das Menü mit der Enter-Taste oder warten Sie, bis das Menü automatisch verlassen wird.

## Automatische Übertragung aktivieren (ASend)

ASend

On

Sie können das Gerät so konfigurieren, dass die Messergebnisse automatisch an alle empfangsbereiten und in der selben Funkgruppe angemeldeten Empfänger (z.B.: Funkdrucker, PC mit USB-Funkmodul) gesendet werden.

### HINWEIS:

Wenn Sie einen Funkdrucker verwenden, stellen Sie sicher, dass als Druckoption nicht „off“ eingestellt ist (siehe „Druckoption wählen (APrt)“ auf Seite 27).

1. Schalten Sie das Gerät ein.
2. Wählen Sie im Untermenü „rf“ den Menüpunkt „ASend“ aus und bestätigen Sie die Auswahl.
3. Wählen Sie die Einstellung „on“ und bestätigen Sie die Auswahl.  
Das Menü wird automatisch verlassen.

## Druckoption wählen (APrt)

APrt

MA

Sie können das Gerät so konfigurieren, dass Messergebnisse automatisch auf einem in der Funkgruppe angemeldeten Funkdrucker ausgedruckt werden.

### HINWEIS:

Diese Funktion ist nur zugänglich, wenn über die „learn“-Funktion ein seca Funkdrucker in die Funkgruppe integriert wurde.

1. Schalten Sie das Gerät ein.
2. Wählen Sie im Untermenü „rf“ den Menüpunkt „APrt“ aus und bestätigen Sie die Auswahl.
3. Wählen Sie die für Ihre Gerätekombination zutreffende Einstellung:
  - HI: Messergebnisse von Längenmessgeräten
  - MA: Messergebnisse von Waagen
  - HI\_MA: Messergebnisse von Längenmessgeräten und Waagen
  - off: Kein automatischer Druck, Drucken nur durch langes Drücken der Enter-Taste während des Wiegevorganges.
4. Bestätigen Sie Ihre Auswahl.  
Das Menü wird automatisch verlassen.

## Uhrzeit einstellen (Time)

Sie können das System so konfigurieren, dass der Funkdrucker Ihren Messergebnissen automatisch Datum und Uhrzeit hinzufügt. Dazu müssen Sie einmalig Datum und Uhrzeit an diesem Gerät einstellen und an die interne Uhr des Funkdruckers übertragen.

TIME

YEAR 10

#### HINWEIS:

Diese Funktion ist nur zugänglich, wenn über die „learn“-Funktion ein seca Funkdrucker in die Funkgruppe integriert wurde.

1. Schalten Sie das Gerät ein.
2. Wählen Sie im Untermenü „rf“ den Menüpunkt „Time“ aus.
3. Bestätigen Sie die Auswahl.  
Die aktuelle Einstellung für „Jahr (Year)“ wird angezeigt.
4. Stellen Sie die korrekte Jahreszahl ein.
5. Bestätigen Sie die Auswahl.
6. Wiederholen Sie die Schritte 3. und 4. entsprechend für „Monat“ (month), „Tag“ (day), Stunde (hour) und Minute (min).
7. Bestätigen Sie jeweils Ihre Auswahl.  
Nach dem Bestätigen der Einstellung für Minute wird das Menü automatisch verlassen.  
Die Einstellungen werden automatisch an den Funkdrucker übertragen.  
Der Funkdrucker fügt automatisch jedem Ausdruck Datum und Uhrzeit hinzu.

#### HINWEIS:

Für die weitere Bedienung des Funkdruckers beachten Sie dessen Gebrauchsanweisung.





## 8. REINIGUNG

Reinigen Sie den Belag und das Gehäuse nach Bedarf mit einem Haushaltsreiniger oder einem handelsüblichen Desinfektionsmittel. Beachten Sie die Hinweise des Herstellers.

Verwenden Sie auf keinen Fall scheuernde oder scharfe Reiniger, Spiritus, Benzin oder Ähnliches für die Reinigung. Solche Mittel können die hochwertigen Oberflächen beschädigen.

## 9. WAS TUN, WENN...?

Störung	Ursache/Beseitigung
... bei Belastung keine Gewichtsanzeige erscheint?	Die Waage hat keine Stromversorgung. - Prüfen, ob die Waage eingeschaltet ist - Prüfen, ob Batterien eingelegt sind

Störung	Ursache/Beseitigung
... vor dem Wiegen nicht  erscheint?	Die Waage wurde vor dem Einschalten belastet. - Waage entlasten - Waage aus und wieder einschalten
... ein Segment ständig oder gar nicht leuchtet?	Die entsprechende Stelle weist einen Fehler auf. - Wartungsdienst benachrichtigen.
... die Anzeige  erscheint?	Die Batteriespannung lässt nach. - Möglichst bald neue Batterien einlegen
... die Anzeige  erscheint?	Die Batterien sind leer. - Neue Batterien einlegen
... die Anzeige  erscheint?	Die Höchstlast wurde überschritten. - Waage entlasten
... die Anzeige  erscheint?	Die Umgebungstemperatur der Waage ist zu hoch oder zu niedrig. - Waage in einer Umgebungstemperatur zwischen +10 °C und +40 °C aufstellen - Ca.15 Minuten warten, bis sich die Waage an die Umgebungstemperatur angepasst hat
... wenn nach dem Einschalten das erste Mal Messergebnisse gesendet werden und zwei Signaltöne hörbar sind?	<ul style="list-style-type: none"> <li>• Das Gerät konnte keine Messergebnisse an den Funkempfänger (seca Funkdrucker bzw. PC mit seca USB-Funkmodul) senden. <ul style="list-style-type: none"> <li>- Stellen Sie sicher, dass die Waage in das Funknetzwerk integriert ist.</li> <li>- Stellen Sie sicher, dass der Empfänger eingeschaltet ist.</li> </ul> </li> <li>• Der Empfang wird durch in der Nähe befindliche HF-Geräte (z.B. Mobil-Telefone) gestört. <ul style="list-style-type: none"> <li>- Halten Sie mit HF-Geräten einen Mindestabstand von 1 Meter zu Sendern und Empfängern im seca Funknetzwerk.</li> </ul> </li> </ul> <p><b>HINWEIS:</b> Wird diese Störung nicht behoben, erfolgt bei weiteren Sendeversuchen keine erneute akustische Warnung.</p>
... im rf-Menü nur der Punkt „SYS“ sichtbar ist?	<ul style="list-style-type: none"> <li>• Das Funkmodul ist deaktiviert. <ul style="list-style-type: none"> <li>- Funkmodul aktivieren (siehe „Funkmodul aktivieren (SYS)“ auf Seite 24).</li> </ul> </li> </ul>
... im rf-Menü nur die Punkte „SYS“ und „Lrn“ sichtbar sind?	<ul style="list-style-type: none"> <li>• Das Funkmodul ist aktiviert und es ist keine Funkgruppe eingerichtet. <ul style="list-style-type: none"> <li>- Funkgruppe einrichten (siehe „Funkgruppe einrichten (Lrn)“ auf Seite 25).</li> </ul> </li> </ul>

Störung	Ursache/Beseitigung
... im rf-Menü die Punkte „APrt“ und „Time“ nicht sichtbar sind?	<ul style="list-style-type: none"> <li>kein Funkdrucker in der Funkgruppe angemeldet.</li> <li>Funkdrucker über den Menüpunkt „Lrn“ in der Funkgruppe anmelden (siehe “Funkgruppe einrichten (Lrn)” auf Seite 25).</li> </ul>
... die Anzeige $E_r:H: 11$ erscheint?	<p>Die Waage ist zu hoch oder an einer Ecke zu stark belastet worden.</p> <ul style="list-style-type: none"> <li>Waage entlasten oder Gewicht gleichmäßiger verteilen</li> <li>Waage neu starten</li> </ul>
... die Anzeige $E_r:H: 12$ erscheint?	<p>Die Waage ist mit einer zu großen Belastung eingeschaltet worden.</p> <ul style="list-style-type: none"> <li>Waage entlasten</li> <li>Waage neu starten.</li> </ul>
... die Anzeige $E_r:H: 15$ erscheint?	<p>Die Waage wurde in Eigenschwingungen versetzt, der Nullpunkt konnten nicht ermittelt werden.</p> <ul style="list-style-type: none"> <li>Waage neu starten</li> </ul>
... wenn die Enter-Taste (send/print) gedrückt wird und die Anzeige $E_r:H: 71$ erscheint?	<p>Keine Datenübertragung möglich, Funkmodul ist deaktiviert.</p> <ul style="list-style-type: none"> <li>Funkmodul aktivieren (siehe “Funkmodul aktivieren (SYS)” auf Seite 24).</li> </ul>
... wenn die Enter-Taste (send/print) gedrückt wird und die Anzeige $E_r:H: 72$ erscheint?	<p>Keine Datenübertragung möglich, keine Funkgruppe eingerichtet.</p> <ul style="list-style-type: none"> <li>Funkgruppe einrichten (siehe “Funkgruppe einrichten (Lrn)” auf Seite 25).</li> </ul>

## 10. WARTUNG/NACHEICHUNG

### 10.1 Informationen zu Wartung und Nacheichung

Wir empfehlen, vor der Nacheichung des Gerätes, eine Wartung durchführen zu lassen.

#### **ACHTUNG!**

#### **Fehlmessungen durch unsachgemäße Wartung**

- Lassen Sie Wartungen und Reparaturen ausschließlich von einem autorisierten Servicepartner durchführen.
- Den Servicepartner in Ihrer Nähe finden Sie unter [www.seca.com](http://www.seca.com) oder senden Sie eine email an [service@seca.com](mailto:service@seca.com).

Lassen Sie den nationalen gesetzlichen Bestimmungen entsprechend eine Nacheichung durch autorisierte Personen durchführen.

Eine Nacheichung ist in jedem Falle erforderlich, wenn eine oder mehrere Sicherungsmarken verletzt sind oder der Eichzählerinhalt nicht mit der Zahl auf der gültigen Eichzählermarke übereinstimmt.

## 10.2 Eichzählerinhalt prüfen

Diese seca-Waage ist geeicht. Eichungen dürfen nur durch autorisierte Stellen erfolgen. Um dies sicherzustellen, ist die Waage mit einem Eichzähler ausgestattet, der jede Veränderung der eichtechnisch relevanten Daten festhält.

Wenn Sie prüfen möchten, ob die Waage ordnungsgemäß geeicht ist, gehen Sie folgendermaßen vor:





1. Schalten Sie gegebenenfalls die Waage aus.
2. Halten Sie eine beliebige Taste gedrückt und starten Sie die Waage.  
Auf dem Display blinkt für wenige Sekunden der aktuelle Eichzählerinhalt.
3. Vergleichen Sie den ausgegebenen Eichzählerinhalt mit der auf der Eichzählermarke angegebenen Zahl.

Für eine gültige Eichung müssen beide Zahlen übereinstimmen. Wenn Marke und Eichzähler nicht übereinstimmen, muss eine Nacheichung erfolgen. Wenden Sie sich an Ihren Servicepartner oder den seca-Kundendienst. Sollte eine Nacheichung erforderlich werden, so wird statt der oben abgebildeten seca Eichzählermarke die nebenstehende Nacheichungsmarke zur Kennzeichnung des Eichzählerstandes verwendet. Diese Marke wird durch die zur Nacheichung autorisierten Person mit einem Zusatzsiegel gesichert. Die Nacheichungsmarke kann unter der Nummer 14-05-01-886 vom seca Kundendienst bezogen werden.

# 11. TECHNISCHE DATEN

## 11.1 Allgemeine Technische Daten

Technische Daten seca 704	
Abmessungen • Tiefe • Breite • Höhe	520 mm 360 mm 930 mm
Eigengewicht	17 kg
Temperaturbereich	+10° C bis +40°C
Ziffernhöhe	25 mm
Stromversorgung	Batterie Netzgerät (optional)
Stromaufnahme • mit deaktiviertem Funkmodul • mit aktiviertem Funkmodul	ca. 32 mA ca. 50 mA
Maximale Laufzeit bei Batteriebetrieb • mit deaktiviertem Funkmodul • mit aktiviertem Funkmodul	ca. 5.600 Minuten Netzgerät empfohlen
Medizinprodukt nach Richtlinien 93/42/EWG und 2007/47/EG	Klasse I mit Messfunktion
Eichung nach Richtlinie 2014/31/EU	Klasse III
EN 60 601-1: • schutzisoliertes Gerät, Schutzklasse II:  • elektromedizinisches Gerät, Typ B:	 
Funkübertragung • Frequenzband • Sendeleistung • erfüllte Normen	2,433 GHz - 2,480 GHz < 10 mW EN 30028, EN 301 489-1, -17

## 11.2 Wägetechnische Daten

Wägetechnische Daten	
Eichung nach Richtlinie 2014/31/EU	Klasse III
Höchstlast • Wägebereich 1 • Wägebereich 2	150 kg 300 kg
Mindestlast • Wägebereich 1 • Wägebereich 2	1 kg 2 kg



Wägetechnische Daten	
Feinteilung	
• Wägebereich 1	50 g
• Wägebereich 2	100 g
Tarierbereich	bis 300 kg
Genauigkeit bei Ersteichung	
• Wägebereich 1: 0 bis 25 kg	± 25 g
• Wägebereich 1: 25 bis 100 kg	± 50 g
• Wägebereich 1: 100 kg bis 150 kg	± 75 g
• Wägebereich 2: 0 bis 50 kg	± 50 g
• Wägebereich 2: 50 bis 200 kg	± 100 g
• Wägebereich 2: 200 kg bis 300 kg	± 150 g

## 12.ZUBEHÖR

Zubehör	Artikelnummer
seca Funknetzwerk <b>seca 360° wireless</b> : <ul style="list-style-type: none"> <li>• Funkdrucker               <ul style="list-style-type: none"> <li>- <b>seca 360° Wireless Printer 465</b></li> <li>- <b>seca 360° Wireless Printer Advanced 466</b></li> </ul> </li> <li>• PC-Software               <ul style="list-style-type: none"> <li>- <b>seca analytics 105</b></li> </ul> </li> <li>• USB-Funkmodul               <ul style="list-style-type: none"> <li>- <b>seca 360° Wireless USB adapter 456</b></li> </ul> </li> </ul>	länderspezifische Varianten länderspezifische Varianten anwendungsspezifische Lizenzpakete 456-00-00-009
Stromversorgung: <ul style="list-style-type: none"> <li>• Steckernetzgerät, Euro: 230V~ / 50Hz / 12V= / 150mA</li> <li>• Switchmode Netzgerät: 100-240V~ / 50-60Hz / 12V= / 0.5A</li> </ul>	68-32-10-252 68-32-10-265
Weiteres Zubehör <ul style="list-style-type: none"> <li>• Teleskop-Messstab seca 220, Messbereich: 890 - 2000 mm, Teilung: 1 mm, Material: Alu hart eloxiert, Schieber mit rastbarer Messzunge</li> <li>• Teleskop-Messstab seca 220 (Doppeltteilung), Messbereich: 890 - 2000 mm und 35 " - 78 3/4 ", Teilung: 1 mm und 1/8 ", Material: Alu hart eloxiert, Schieber mit rastbarer Messzunge</li> </ul>	220-17-14-004 220-18-14-004

## 13. ENTSORGUNG

### 13.1 Entsorgung des Gerätes

---



Entsorgen Sie das Gerät nicht über den Hausmüll. Das Gerät muss sachgerecht als Elektronikschrott entsorgt werden. Beachten Sie Ihre jeweiligen nationalen Bestimmungen. Für weitere Auskünfte wenden Sie sich an unseren Service unter:

**service@seca.com**

### 13.2 Batterien und Akkus

---



Werfen Sie verbrauchte Batterien und Akkus nicht in den Hausmüll, unabhängig davon, ob diese Schadstoffe enthalten oder nicht. Als Verbraucher sind Sie gesetzlich verpflichtet, Batterien und Akkus über kommunale Sammelstellen oder Sammelstellen des Handels zu entsorgen. Geben Sie Batterien und Akkus nur im vollständig entladenen Zustand ab.

## 14. GEWÄHRLEISTUNG

Für Mängel, die auf Material- oder Fabrikationsfehler zurückzuführen sind, gilt eine zweijährige Gewährleistungsfrist ab Lieferung. Alle beweglichen Teile, wie z.B. Batterien, Kabel, Netzgeräte, Akkus etc., sind hier von ausgenommen. Mängel, die unter die Gewährleistung fallen, werden für den Kunden gegen Vorlage der Kaufquittung kostenlos behoben. Weitere Ansprüche können nicht berücksichtigt werden. Kosten für Hin- und Rücktransporte gehen zu Lasten des Kunden, wenn sich das Gerät an einem anderen Ort als dem Sitz des Kunden befindet. Bei Transportschäden können Gewährleistungsansprüche nur geltend gemacht werden, wenn für Transporte die komplette Originalverpackung verwendet und die Waage darin gemäß dem originalverpackten Zustand gesichert und befestigt wurde. Bewahren Sie daher alle Verpackungsteile auf.

Es besteht keine Gewährleistung, wenn das Gerät durch Personen geöffnet wird, die hierzu nicht ausdrücklich von seca autorisiert worden sind.

Kunden im Ausland bitten wir, sich im Gewährleistungsfall direkt an den Verkäufer des jeweiligen Landes zu wenden.

## 15. KONFORMITÄTSERKLÄRUNG



Hiermit erklärt die seca gmbh & co. kg, dass das Produkt den Bestimmungen der anwendbaren europäischen Richtlinien und Verordnungen entspricht. Die vollständige Konformitätserklärung finden Sie unter: [www.seca.com](http://www.seca.com).

# CONTENTS

1. Full certification . . . . .	37	Permanently store additional weight (Pt) . . . . .	52
2. Description of device . . . . .	38	Activate Autohold function (Ahold) . . . . .	53
2.1 Congratulations! . . . . .	38	Activate acoustic signals (BEEP) . . . . .	53
2.2 Intended use . . . . .	38	Select attenuation (Fil) . . . . .	54
3. Safety information . . . . .	39	Restore factory settings (RESET) . . . . .	54
3.1 Basic safety precautions . . . . .	39	7. seca 360° wireless Network . . . . .	55
3.2 Safety information in this manual . . . . .	39	7.1 Introduction . . . . .	55
3.3 Handling (rechargeable) batteries . . . . .	40	seca wireless groups . . . . .	56
4. Overview . . . . .	41	Channels . . . . .	56
4.1 Controls/Features . . . . .	41	Detection of equipment devices . . . . .	57
4.2 Symbols in display . . . . .	42	7.2 Operate scales in a wireless group (menu) . . . . .	57
4.3 Information on rating plate . . . . .	42	Set up wireless group (Lrn) . . . . .	58
4.4 Menu structure . . . . .	44	Activate automatic transmission (ASend) . . . . .	59
5. Before you get started . . . . .	45	Activate wireless module (SYS) . . . . .	57
5.1 Installation of column . . . . .	45	Select print option (APrt) . . . . .	60
5.2 Create power supply . . . . .	46	Set time (Time) . . . . .	60
Insert batteries . . . . .	46	8. Cleaning . . . . .	61
Connect the power supply unit (optional) . . . . .	46	9. What to do if ...? . . . . .	61
5.3 Set up scales . . . . .	47	10. Maintenance/Recalibration . . . . .	63
6. Operation . . . . .	47	10.1 Information about maintenance and recalibration . . . . .	63
6.1 Weighing . . . . .	47	10.2 Check content of calibration counter . . . . .	63
Start weighing . . . . .	47	11. Technical data . . . . .	64
Weigh babies/infants (2 in 1) . . . . .	47	11.1 General technical data . . . . .	64
Continuous display of measured result (HOLD) . . . . .	48	11.2 Weighing data . . . . .	65
Determine and evaluate body mass index (BMI) . . . . .	49	12. Accessories . . . . .	66
Calculate and print out BMI automatically . . . . .	49	13. Disposal . . . . .	66
Transmit measured results to a radio receiver . . . . .	50	13.1 Disposal of device . . . . .	66
Switch off scales . . . . .	50	13.2 Batteries (including rechargeables) . . . . .	67
6.2 Additional functions (menu) . . . . .	51	14. Warranty . . . . .	67
Navigate in the menu . . . . .	51	15. Declaration of conformity . . . . .	67
Clear stored values automatically (AClr) . . . . .	52		

# 1. FULL CERTIFICATION

With products from seca you are not only purchasing technology developed over a century, but also quality that has been validated by official bodies, the legal system and relevant institutes. seca products comply with European directives, standards and national laws. With seca you are buying into the future.



The products in this user manual comply with the legislation governing medical devices, i.e. with directives 93/42/EEC and 2007/47/EC issued by the Council of the European Community, which is embodied throughout Europe in its national laws.



Scales bearing this symbol comply with the stringent requirements of Class III of the directive and can be used for medical measurements which are subject to calibration.



Device complies with EC directives.

- **M**: Conformity label in compliance with Directive 2014/31/EU for non-automatic weighing instruments (verified models)
- **16**: (Example: 2016) Year in which conformity verification was performed and the CE label was applied (verified models).
- **0102**: Appointed office for metrology (verified models)
- **0123**: Appointed office for medical devices

seca's professionalism has also been officially recognised. The certificate from TÜV Product Service, the body responsible for medical devices, confirms that as a manufacturer of medical devices, seca rigorously complies with the stringent legal requirements applicable. Here seca's quality assurance system covers the development, production, distribution and service of medical scales and measuring systems.



seca contributes to environmental protection. We are anxious to preserve our natural resources. This is why we strive to save packaging material where practical. And what is left over can be conveniently disposed of locally via Germany's Dual System recycling programme.



## 2. DESCRIPTION OF DEVICE

### 2.1 Congratulations!

---

By purchasing the electronic personal scales **seca 704** you are now in possession of an extremely accurate device that is also robust at the same time.

seca has put its experience at the service of health care for over 170 years and as a market leader in many countries, is constantly setting new standards with its innovative developments for weighing and measurement.

### 2.2 Intended use

---

The electronic personal scales **seca 704** are mainly used in hospitals, doctors' surgeries and inpatient care facilities in accordance with national regulations.

Besides conventional weight measurement the **seca 704** also features a function to calculate the body mass index. The keypad is used to enter the height, and this is followed by automatic calculation of the body mass index from the weighing value.

The **seca 360° wireless** network allows the measured results to be transmitted wirelessly to a seca wireless printer or a PC equipped with the **seca analytics 105** software and the **seca 360° Wireless USB adapter 456**.

The **seca 704** is provided with rollers to allow it to be moved about and thanks to its low power consumption, it will offer hours of battery operation for mobile applications.

## 3. SAFETY INFORMATION

### 3.1 Basic safety precautions

---

- Please take note of the information in this user manual.
- Keep the user manual with the declaration of conformity in a safe place.
- Make sure that the scales are positioned securely on a flat and stable surface.
- Make sure you do not drop the scales. Protect the scales from violent impacts.
- When using the scales with a power supply unit, make sure you route the mains cable so that no-one can trip over it.
- Have the scales serviced and recalibrated regularly see "Maintenance/Recalibration" on page 63.
- Make sure that maintenance and repair are only carried out by an authorised service partner. You can find your local service partner at [www.seca.com](http://www.seca.com) or just send an e-mail to [service@seca.com](mailto:service@seca.com).
- Make sure you only use genuine seca accessories and spare parts. Otherwise the warranty provided by seca will become null and void.
- Make sure RF equipment such as mobile phones is kept at a minimum distance of approx. 1 metre to prevent incorrect measurements or interference with radio transmission.

### 3.2 Safety information in this manual

---

**DANGER!**

Used to identify an extremely hazardous situation. If you fail to take note of this information, serious irreversible or fatal injuries will result.

**WARNING!**

Used to identify an extremely hazardous situation. If you fail to take note of this information, serious irreversible or fatal injuries may result.

**CAUTION!**

Used to identify a hazardous situation. If you fail to take note of this information, minor to moderate injuries may result.

**ATTENTION!**

Used to identify possible incorrect usage of device. If you fail to take note of this information, you may damage the device or the measured results may be incorrect.

**NOTE:**

Includes additional information about use of the device.

### 3.3 Handling (rechargeable) batteries

---

The device is supplied with 6 batteries, type AA (Mignon). This type of battery is not rechargeable. Please take note of the following safety information.

**WARNING!****Personal injury with improper handling**

Batteries contain harmful substances which may explode if not handled properly.

- Do not try to recharge such batteries.
- Do not expose (rechargeable) batteries to heat.
- Do not burn (rechargeable) batteries.
- If acid is leaking out, avoid contact with the skin, eyes and mucous membranes. Rinse affected areas with plenty of clean water and seek medical help at once.

**ATTENTION!****Damage to device and malfunctions with improper handling**





- Only use the type of (rechargeable) battery specified see "Insert batteries" on page 46.
- When replacing (rechargeable) batteries, always replace a complete set at a time.
- Do not short-circuit (rechargeable) batteries.
- If you do not use the device for a long period of time, remove the batteries (incl. rechargeables). This will prevent acid from leaking into the device.

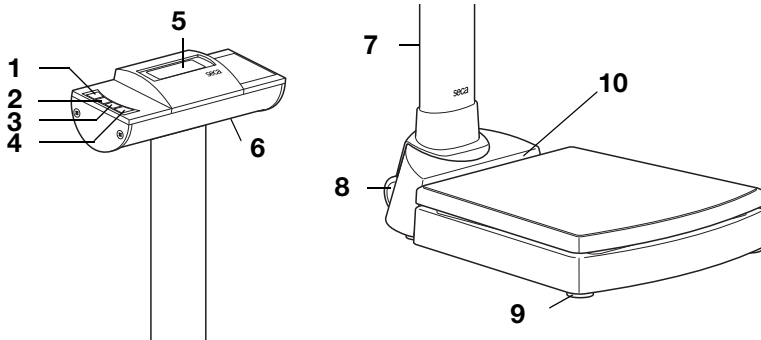

## 4. OVERVIEW

### 4.1 Controls/Features



No.	Control/Feature	Function
1		To switch scales off and on
2		Arrow key <ul style="list-style-type: none"> <li>• During weighing:               <ul style="list-style-type: none"> <li>- Press briefly: Activate Hold function</li> <li>- Hold down: Activate 2 in 1 function</li> </ul> </li> <li>• In menu:               <ul style="list-style-type: none"> <li>- Select submenu, select menu item</li> <li>- Increase value</li> </ul> </li> </ul>
3		Arrow key <ul style="list-style-type: none"> <li>• During weighing:               <ul style="list-style-type: none"> <li>- Press briefly: Activate BMI function</li> <li>- Hold down: Call up menu</li> </ul> </li> <li>• In menu:               <ul style="list-style-type: none"> <li>- Select submenu, select menu item</li> <li>- Reduce value</li> </ul> </li> </ul>
4		Enter key <ul style="list-style-type: none"> <li>• During weighing (if wireless network is set up):               <ul style="list-style-type: none"> <li>- Press briefly: Send measured result to receive-ready equipment (PC with USB wireless module)</li> <li>- Hold down: Print out measured result (wireless printer)</li> </ul> </li> <li>• In menu:               <ul style="list-style-type: none"> <li>- Confirm menu item selected</li> <li>- Store set value</li> </ul> </li> </ul>
5	Display	Display element for measured results and for device configuration
6	Battery compartment	Designed to take 6 batteries, type AA (Mignon), 1.5 V

No.	Control/Feature	Function
7	Power connection	Used to connect an optional power supply unit
8	Transport rollers	The scales can be moved about with these rollers
9	Foot screw	4 screws, for precise alignment of device
10	Spirit level	Indicates whether device is horizontal



## 4.2 Symbols in display



	Symbol	Meaning
A		Batteries are weak
B		Operation with power supply unit
C		Non-calibratable function active

## 4.3 Information on rating plate

Text/Symbol	Meaning
Model	Model number
Type	Type designation
Ser. No.	Serial number
	Refer to user manual
	Type B electromedical device
	Class II totally insulated appliance
FCC ID	For USA: Device licensing number issued by US authority FCC (Federal Communications Commission)
IC	For Canada: Device licensing number issued by authority Industry Canada
	Device complies with EC standards and directives.

Text/Symbol	Meaning
	Symbol for FCC (USA)
	Only operate device with DC
	Do not discard with household waste

## 4.4 Menu structure

Other functions are available in the menu of the device. This enables you to configure the device perfectly to suit the conditions in which you use it (details from page 51).

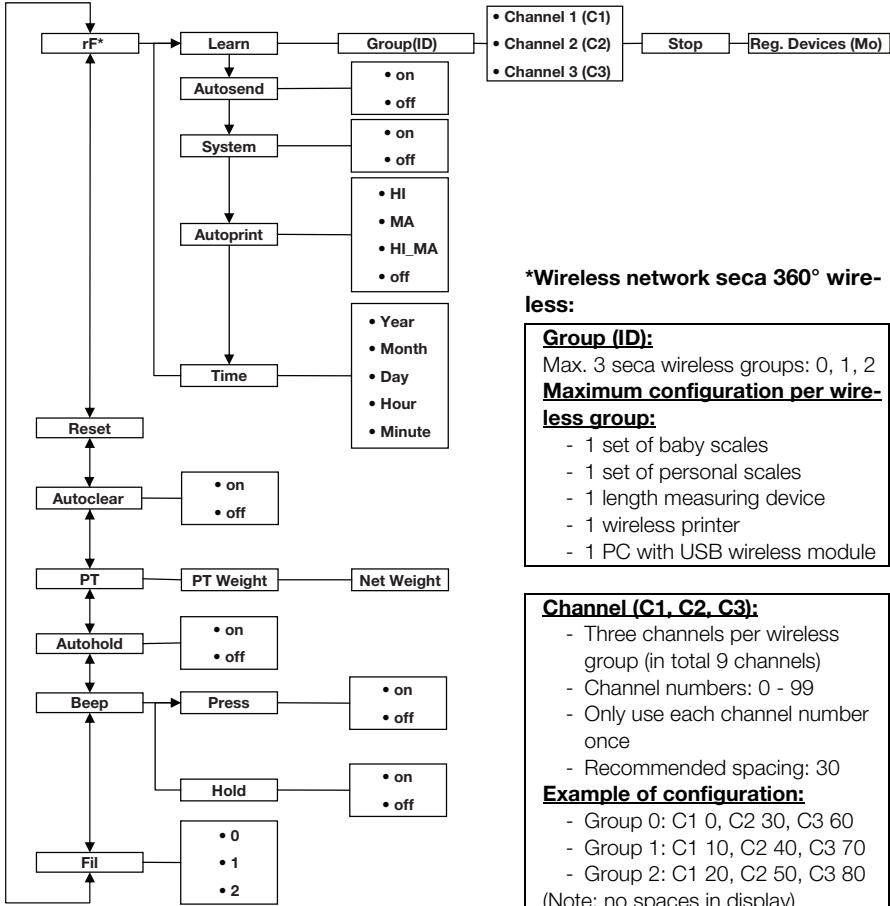

### \*Wireless network seca 360° wireless:

#### Group (ID):

Max. 3 seca wireless groups: 0, 1, 2

#### Maximum configuration per wireless group:

- 1 set of baby scales
- 1 set of personal scales
- 1 length measuring device
- 1 wireless printer
- 1 PC with USB wireless module

#### Channel (C1, C2, C3):

- Three channels per wireless group (in total 9 channels)
- Channel numbers: 0 - 99
- Only use each channel number once
- Recommended spacing: 30

#### Example of configuration:

- Group 0: C1 0, C2 30, C3 60
- Group 1: C1 10, C2 40, C3 70
- Group 2: C1 20, C2 50, C3 80

(Note: no spaces in display)

#### Devices detected (Mo):

- 1: Personal scale
- 2: Length measuring device
- 3: Wireless printer
- 4: PC with USB wireless module
- 7: Baby scales

#### Call up menu:



#### Navigation:

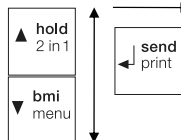

## 5. BEFORE YOU GET STARTED ...

### 5.1 Installation of column

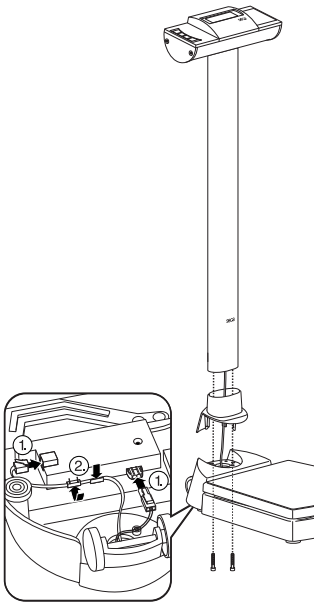

The column with the LCD display can be fitted in two positions, so allowing you to determine the direction in which the display is legible - facing either towards or away from the platform.

1. Fit the column cover to the column.
2. Place the column in the recess, facing it in the desired direction.
3. Screw the column to the weighing platform from underneath.  
If necessary, lay the scales down carefully on their side to tighten the screws.
4. On the underside of the weighing platform connect the plugs of the display cable as shown in the diagram.

#### **ATTENTION!**

##### **Malfunction with any error in installation**

If cables are strained during fitting, e.g. bent tight or with plugs kinked, this may result in malfunctions and failure of the display.

- Make sure that all cables are laid so as to prevent them from being bent too tight or the plugs kinked.
- Ensure strain relief by laying all cables in the relevant holders.

5. Secure cables in their holders.
6. Then place the scales upright again.
7. Slide the column cover right down until it engages on the weighing platform.

## 5.2 Create power supply

Power is supplied to the scales either using batteries or with a power supply unit available as an accessory.

### Insert batteries

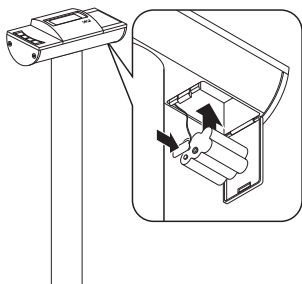

You need 6 batteries, type AA (Mignon), 1.5 V (included in scope of supply).

1. Press on latch of battery compartment.
2. Move down lid of battery compartment.
3. Remove battery holder.
4. Insert batteries in holder.

#### NOTE:

Observe correct polarity of batteries (markings on battery holder). Should the display read **bAtE**, you have inserted one of the batteries incorrectly or they are flat.

5. Replace the holder with the batteries in the battery compartment.
6. Close the battery compartment.

### Connect the power supply unit (optional)

The scales can be operated with a power supply unit available as an accessory.



#### WARNING!

**Personal injury and damage to device if incorrect power supply unit is used**

The voltage provided by standard power supply units may be higher than their indicated rating. This may cause the scales to overheat, catch fire, melt or short-circuit.

- Only use genuine seca plug-in power supply units with 9 V or a controlled 12 V output voltage.

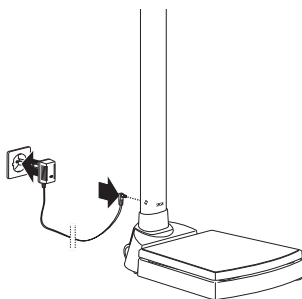

1. Insert the power plug necessary for your power supply in the power supply unit.
2. Insert the connector plug of the power supply unit in the connecting socket of the scales.
3. Plug the power supply unit into a mains socket.

## 5.3 Set up scales

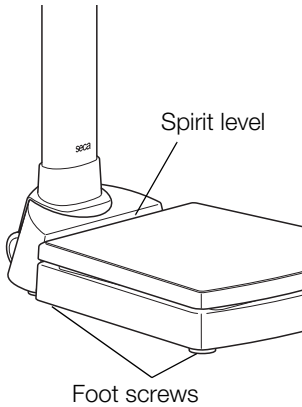

### ATTENTION!

#### Incorrect measurement with force shunt

If the housing of the scales is resting on something, e.g. a towel, the weight measurement will not be correct.

- When setting up the scales, ensure that they only make contact with the ground via the foot screws.

1. Place the scales on a flat, stable surface.
2. Align the scales by turning the foot screws.  
The air bubble in the spirit level must be centred in the circle.

## 6. OPERATION

### 6.1 Weighing

#### Start weighing



#### Weigh babies/infants (2 in 1)

1. Check that there is no load on the scales.
2. Press the Start key.  
The display will read **SECA** and then quickly run through all elements of the display.  
The scales are ready for operation when the display reads **0.0**.  
If the device is being operated with a power supply unit, the symbol  $\psi$  will appear in the display.
3. Step onto the scales and try not to move.
4. Read off the measured result.

You can use the 2 in 1 function to weigh babies and infants. Here the child is held by an adult during weighing. Proceed as follows:

1. Check that there is no load on the scales.
2. Ask the adult to step onto the scales.
3. Read off the measured result.



4. Hold down the arrow key (**hold/2 in 1**) until NET appears in the display.

The weight is stored.

0.0 appears in the display.

### ATTENTION!



#### Incorrect measurement due to change in initial weight

If the child is weighed with a different initial weight, the child's weight will not be calculated correctly.



- Make sure that the child is always weighed with the adult used to determine the initial weight..
- Check that the weight of this adult does not change, e.g. by taking off a garment.



5. Ask the adult to step onto the scales with the child. The child's weight is displayed.

The  symbol, the  symbol and the messages "HOLD" and "NET" are displayed.

6. Ask the adult to step off the scales with the child.

7. To disable the 2 in 1 function, press the arrow key (**hold/2 in 1**) until the  symbol, the  symbol and the messages "HOLD" and "NET" are no longer displayed or switch the scales off.



### Continuous display of measured result (HOLD)

If you activate the HOLD function, the weighing value will continue to be displayed after the load has been removed. This allows you to attend to the patient before noting down the weight.



1. Check that there is no load on the scales.
2. Ask the patient to step onto the scales.
3. Briefly press the arrow key (**hold/2 in 1**).



The display will flash until a stable weight is measured. The weighing value will then be displayed continuously. The  symbol (non-calibratable function) and the message "HOLD" will be displayed.



4. To disable the HOLD function, briefly press the arrow key (**hold/2 in 1**).

The  symbol and the message "HOLD" will no longer be displayed.



**NOTE:**

If the Autohold function is activated, continuous display of the weighing value will take place automatically. see "Activate Autohold function (Ahold)" on page 53.

### Determine and evaluate body mass index (BMI)



The body mass index compares height and weight, so resulting in more accurate figures than with Broca's formula for ideal weight. It includes a tolerance range which is considered ideal in health terms.

1. Check that there is no load on the scales.
2. Briefly press the arrow key (**bmi/menu**). The message "BMI" appears. Arrows can be seen flashing in the display. The height last entered is displayed.
3. You can either accept this height or select another value using the arrow keys.
4. Confirm your selection with the Enter key (**send/print**).
5. Ask the patient to step onto the scales and try not to move.
6. Read off the BMI and compare it with the categories given below.
7. To disable the BMI function, briefly press the Enter key (**send/print**).

BMI	Evaluation
<b>Under 18.5</b>	The patient is underweight. There might be a tendency to anorexia. It is advisable that the patient puts on weight to improve well-being and performance. If in doubt, a medical specialist should be consulted.
<b>Between 18.5 and 24.9</b>	The patient's weight is normal. No change is necessary.
<b>Between 25 and 30 (pre-obesity)</b>	The patient is slightly to moderately overweight and should lose weight if already suffering from disease (e.g. diabetes, high blood pressure, gout, disorders of the fat metabolism).

BMI	Evaluation
<b>Over 30</b>	The patient urgently needs to lose weight as this is putting a strain on the metabolism, circulation and skeleton. The recommendation is for careful adherence to a diet, plenty of exercise and behavioural training. If in doubt, a medical specialist should be consulted.

### Calculate and print out BMI automatically

If you use these scales with a wireless printer and a length measuring device from the **seca 360° wireless** system, you can calculate and print out the BMI automatically.

#### NOTE:

The prerequisite for this function is that the equipment devices are logged into a wireless group (see "seca 360° wireless Network" on page 55).

1. Carry out weighing.
2. Briefly press the Enter key (**send/print**) on the scales.  
The measured value is sent to the wireless printer but not printed out.
3. Measure the height.
4. Hold down the Enter key (**send/print**) on the length measuring device.  
The measured value is sent to the wireless printer. The BMI is calculated.  
The height, weight and BMI will be printed out.

### Transmit measured results to a radio receiver

If the scales are integrated in a **seca 360° wireless** network, you can transmit the measured results to receive-ready equipment (wireless printer, PC with wireless USB module) at the touch of a button.



- ◆ Press the Enter key (**send/print**).
  - Press key briefly: Send measured results to all receive-ready equipment
  - Hold down: Print out measured result using wireless printer

### Switch off scales



- ◆ Press the Start key.

#### NOTE:

When in battery mode, the scales will switch off automatically after a short period if no load is placed on them.

## 6.2 Additional functions (menu)

Additional functions are available in the menu for the scales. This allows you to configure the scales perfectly to your own needs.

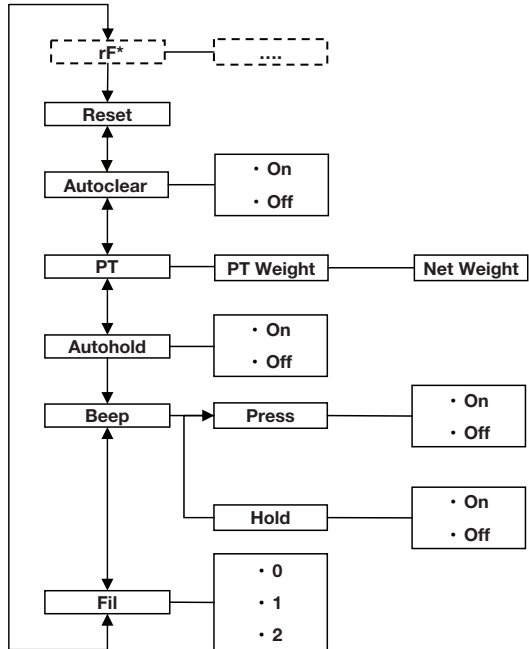

\* The menu item "rF" is described in section "Operate scales in a wireless group (menu)" on page 57.

### Navigate in the menu



1. Switch on the scales.
2. Hold down the arrow key (**bmi/menu**) until the menu is called up.  
The last menu item selected is shown in the display (here: Autohold "Ahold").
3. Keep pressing one of the arrow keys until the required menu item appears in the display (here: at-tenuation "Fil").
4. Confirm your selection with the Enter key (**send/print**).  
The current selection for the menu item or a sub-menu is displayed (here level "0").



5. To change your selection or call up another sub-menu, keep pressing one of the arrow keys until the required selection is displayed (here: level "2").
6. Confirm the selection with the Enter key (**send/print**).  
You will leave the menu automatically.
7. To make further selections, call up the menu again and proceed as described above.

**NOTE:**

If no key is pressed for approx. 24 seconds, you will leave the menu automatically.

**Clear stored values automatically (AClr)**



To avoid storing obsolete measured results in the device memory and so calculating the BMI incorrectly, you can set the scales to ensure measured values are automatically cleared after 5 minutes.

**NOTE:**

With certain models this function is already activated at the factory. If required, you can disable this function.

1. Select the item "AClr" in the menu.
2. Confirm the selection.
3. Select the setting you require:
  - On
  - Off
4. Confirm the selection.  
You will leave the menu automatically.

**Permanently store additional weight (Pt)**

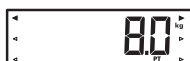
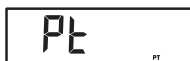

You can use the Pre-Tare function to permanently store an additional weight and automatically deduct it from the measured result. You can for example store a flat-rate figure as the weight of shoes and clothing and then always deduct it from the measured result when a patient is weighed fully dressed.

1. Select the item "Pt" in the menu.  
The message "Pt" appears.
2. Confirm your selection.  
Arrows can be seen flashing in the display.  
The additional weight last stored is displayed.
3. You can accept the stored value or adjust it using the arrow keys.

**NOTE:**

If you enter the value "0", the function will be switched off. The message "Pt" will no longer be displayed.



70.0 kg  
Pt



Pt

4. Confirm your selection.
5. Ask the patient to step onto the scales.  
The patient's weight is displayed.  
The additional weight stored has been automatically deducted.
6. To disable this function, select the item "Pt" in the menu again.
7. Confirm your selection.  
The function is disabled.  
You will leave the menu automatically.

### Activate Autohold function (Ahold)

If you activate the Autohold function, the measured result for each weighing operation will continue to be displayed after the load has been removed. This means you no longer have to manually activate the Hold function for every weighing operation.

**NOTE:**

- With certain models this function is already activated at the factory. If required, you can disable this function.
- Whatever selection is made here, in the 2 in 1 function the child's weight is always determined with Autohold.



Ahold



On

1. Select the item "Ahold" in the menu.
2. Confirm the selection.  
The current selection is displayed.
3. Select the setting you require:
  - On
  - Off
4. Confirm your selection.  
You will leave the menu automatically.

### Activate acoustic signals (BEEP)

You can select whether an acoustic signal is to be emitted whenever a key is pressed or a stable weighing value has been attained. The latter is relevant for the Hold/Autohold function.

bEEP

PrESS

On

#### NOTE:

The function "Acoustic signal with stable weighing value" is activated at the factory. If required, you can disable this function.

1. Select the item "BEEP" in the menu.
2. Confirm the selection.
3. Select a menu item:
  - Press: Acoustic signal whenever a key is pressed
  - Hold: Acoustic signal with a stable weighing value.
4. Confirm your selection.  
The current selection is displayed.
5. Select the setting you require:
  - On
  - Off
6. Confirm your selection.  
You will leave the menu automatically.
7. If you also wish to activate the acoustic signal for the second function, repeat this procedure.

#### Select attenuation (Fil)

FIL

FIL 0

FIL 2

You can use attenuation (Fil = filter) to reduce any interference during weighing (e.g. caused by patient moving).

1. Select the item "Fil" in the menu.
2. Confirm the selection.  
The current selection is displayed.
3. Select an attenuation level.
  - 0: low attenuation
  - 1: moderate attenuation
  - 2: high attenuation
4. Confirm the selection.  
You will leave the menu automatically.

#### Restore factory settings (RESET)

You can restore the factory settings for the following functions:

Function	Factory setting
Autohold (Ahold)	depending on model
Acoustic signal (Press)	off
Acoustic signal (Hold)	on
Attenuation (Fil)	0

Function	Factory setting
Autoclear (AClear)	depending on model
Pre-Tare (Pt)	0 kg
Height for body mass index (BMI)	170 cm
Wireless module (SYS)	off
Autosend (ASend)	off
Autoprint (APrt)	off

**NOTE:**

The wireless module is switched off when restoring the factory settings. Data for existing wireless groups remains in the memory. These groups do not need to be set up again.



1. Select the item "Reset" in the menu.
2. Confirm the selection.  
You will leave the menu automatically.
3. Switch the scales off.  
The factory settings are restored and will be available when the scales are next switched on.

## 7. SECA 360° WIRELESS NETWORK

### 7.1 Introduction

This device is equipped with a wireless module. The wireless module allows measured results to be transmitted wirelessly for analysis and documentation. Data can be transmitted to the following equipment devices:

- seca wireless printer
- PC with seca USB wireless module

## seca wireless groups

The **seca 360° wireless** network operates with wireless groups. A wireless group is a virtual group of transmitters and receivers. If you wish to operate several transmitters and receivers of the same type, up to 3 wireless groups (0, 1, 2) can be set up with this device.

The set-up of several wireless groups ensures the reliable transmission of measured values with the correct address when using more than one examination room each with similar equipment.

The maximum distance between transmitters and receivers is approx. 10 metres. This range may be reduced under certain local conditions, e.g. thickness and type of wall partitions.

The following combination of devices is possible per wireless group:

- 1 set of baby scales
- 1 set of personal scales
- 1 length measuring device
- 1 seca wireless printer
- 1 PC with seca USB wireless module

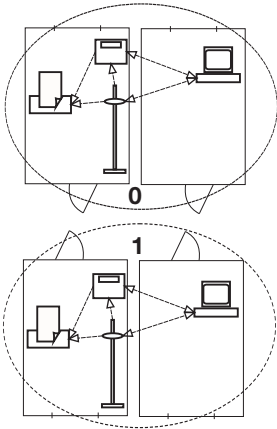

## Channels

The devices communicate with each other within each wireless group via three channels (C1, C2, C3). This ensures reliable, troublefree data transmission.

When you set up a wireless group with the scales, the device will suggest three channels guaranteeing optimum data transmission. We recommend accepting the channel numbers suggested.

You can also select the channel numbers (0 - 99) manually, for example if you want to set up more than one wireless group.

The channels must be sufficiently far apart to ensure troublefree data transmission. We recommend a spacing of at least 30. Each channel number may only be used for one channel.

Example of configuration; channel numbers when setting up 3 wireless groups within one surgery:

- Wireless group 0: C1=\_0, C2= 30, C3=60
- Wireless group 1: C1=10, C2=40, C3=70
- Wireless group 2: C1=20, C2=50, C3=80

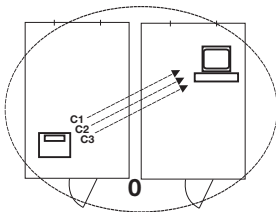



## Detection of equipment devices

If you wish to set up a wireless group with the scales, they will search for other active devices from the **seca 360° wireless** system. The devices detected are shown as modules in the display on the scales (e.g. MO 3). The meaning of the numbers is as follows:

- 1: Personal scales
- 2: Length measuring device
- 3: Wireless printer
- 4: PC with seca USB wireless module
- 7: Baby scales
- 5, 6 and 8-12: Reserved for system expansion

## 7.2 Operate scales in a wireless group (menu)

All functions required to operate the device in a seca wireless group can be found in the submenu "rF". Information how to navigate in the menu can be found on page 51.

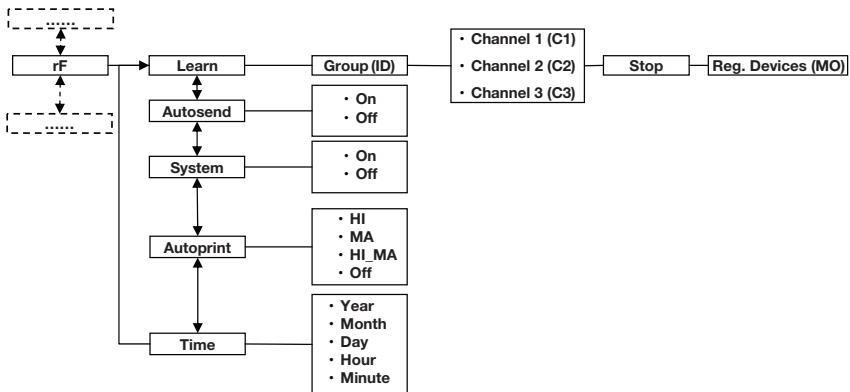

### Activate wireless module (SYS)

The device is supplied with the wireless module disabled. It has to be activated before you can set up a wireless group.

#### NOTE:

When the wireless module is activated, the power consumption of the device will increase. We recommend using a power supply unit when operating the device in a wireless network.

1. Switch the device on.

545

On

2. Select the menu item "SYS" in the "rf" submenu.
3. Confirm the selection.
4. Select "on".
5. Confirm the selection.  
You will leave the menu automatically.

### Set up wireless group (Lrn)

rf

Lrn

Id 0

Id 1

C1 0

C2 30

C3 60

To set up a wireless group proceed as follows:

1. Switch the device on.
2. Call up the menu.
3. Select the item "rF" in the menu.
4. Confirm the selection.
5. Select the menu item "lrn" (learn) in the "rf" submenu.
6. Confirm the selection.

The wireless group currently selected (here: wireless group 0 "ID 0") is displayed.

If the wireless group "0" already exists and you wish to set up another wireless group with this device, use the arrow keys to select another ID (here: wireless group 1 "ID 1").

7. Confirm your selection for the wireless group.

The device will suggest a channel number for channel 1 (here C1 "0").

You can either accept the channel number suggested or select another channel number using the arrow keys.

8. Confirm your selection for channel 1.

The device will suggest a channel number for channel 2 (here C2 "30").

You can either accept the channel number suggested or select another channel number using the arrow keys.

#### NOTE:

Two-digit channel numbers are displayed without a space. The display "C230" means: channel "2", channel number "30".

9. Confirm your selection for channel 2.

The device will suggest a channel number for channel 3 (here C3 "60").

You can either accept the channel number suggested or select another channel number using the arrow keys.



10. Confirm your selection for channel 3.

The message **STOP** appears in the display.

The device is waiting for signals from other equipment devices with radio transmission capability within its range.

**NOTE:**

With certain devices a special switch-on procedure has to be followed if they are to be integrated in a wireless group. Consult the user manual for each device.

11. Switch on the equipment device you wish to integrate in the wireless group, e.g. wireless printer. A beep will be heard when the wireless printer is detected.

**NOTE:**

As soon as you have integrated a wireless printer in the wireless group, you have to select a print option (menu\rf\APrt) and set the time (menu\rf\time).

12. Repeat step 11. for all equipment devices you wish to integrate in the wireless group.
13. Press the Enter key to end the search.



14. Press one of the arrow keys to see which devices have been detected (here: Mo 3 for a wireless printer).

Once you have integrated several devices in the wireless group, press the arrow keys several times to check that all equipment has been detected by the scales.

15. Press the Enter key to leave the menu or wait until you leave the menu automatically.

### Activate automatic transmission (ASend)

You can configure the device so that the measured results are automatically transmitted to all receivers that are ready to receive and logged into the same wireless group (e.g.: wireless printer, PC with USB wireless module).

**NOTE:**

If you are using a wireless printer, ensure that "off" is not set as a print option (see "Select print option (APrt)" on page 60).

1. Switch the device on.

ASend

On

### Select print option (APrt)

APrt

NA

### Set time (Time)

Time

YEAR 10

2. Select the menu item "ASend" in the "rf" submenu and confirm your selection.
3. Select "on" and confirm your selection.  
You will leave the menu automatically.

You can configure the device so that measured results are automatically printed out by a wireless printer logged into the wireless group.

#### NOTE:

This function is only available if the "learn" function has been used to integrate a seca wireless printer in the wireless group.

1. Switch the device on.
2. Select the menu item "APrt" in the "rf" submenu and confirm your selection.
3. Make the appropriate selection for your combination of devices:
  - HI: Measured results from length measuring devices
  - MA: Measured results from scales
  - HI\_MA: Measured results from length measuring devices and scales
  - off: No automatic printout, printout only if Enter key is held down during weighing.
4. Confirm your selection.  
You will leave the menu automatically.

You can configure the system so that the wireless printer automatically adds the date and time to the measured results. To do so, you have to set the date and time once on the device and transmit this to the wireless printer's internal clock.

#### NOTE:

This function is only available if the "learn" function has been used to integrate a seca wireless printer in the wireless group.

1. Switch the device on.
2. Select the menu item "Time" in the "rf" submenu.
3. Confirm the selection.  
The current selection for the year (Year) is displayed.
4. Select the correct year.
5. Confirm the selection.

6. Repeat steps 3. and 4. as appropriate for the month (**mon**), day (**dAY**), hour (**hour**) and minute (**min**).
7. Confirm your selection each time.  
After confirming your selection for Minute you will leave the menu automatically.  
These selections will be automatically transmitted to the wireless printer.  
The wireless printer automatically adds the date and time to every printout.

**NOTE:**

For further operation of the wireless printer see its user manual.

## 8. CLEANING

To clean the covering and housing use a household detergent or standard disinfectant as required. Take note of the instructions provided by the manufacturer.

Do not use scouring or caustic cleaning products, spirit, petrol or similar substances for cleaning under any circumstances. Such products may damage the high-quality finishes.

## 9. WHAT TO DO IF ...?

<b>Malfunction</b>	<b>Cause/Remedy</b>
<b>... no weight is displayed during weighing?</b>	The scales are not connected to the power supply - Check the scales are switched on - Check batteries are inserted
<b>... 0.0 does not appear before weighing?</b>	A load was placed on the scales before being switched on. - Remove load - Switch scales off and back on again
<b>... a segment lights up continuously or not at all?</b>	There is a fault at that point. - Notify maintenance service.
<b>...  is displayed?</b>	Battery voltage is falling off. - Insert new batteries as soon as possible
<b>... <i>bAtt</i> is displayed?</b>	Batteries are flat. - Insert new batteries
<b>... <i>StOP</i> is displayed?</b>	The maximum load has been exceeded. - Reduce load

Malfunction	Cause/Remedy
... <b>ErrP</b> is displayed?	<p>The ambient temperature of the scales is too high or too low.</p> <ul style="list-style-type: none"> <li>- Set up scales in an ambient temperature between +10 °C and +40 °C</li> <li>- Wait approx. 15 minutes until scales have adjusted to ambient temperature</li> </ul>
... if after switch-on, measured results are transmitted for the first time and two acoustic signals are heard?	<ul style="list-style-type: none"> <li>• The device was unable to send measured results to the radio receiver (seca wireless printer or PC with seca USB wireless module). <ul style="list-style-type: none"> <li>- Check that the scales are integrated in the wireless network.</li> <li>- Check that the receiver is switched on.</li> </ul> </li> <li>• Nearby RF equipment (e.g. mobile phones) are interfering with reception. <ul style="list-style-type: none"> <li>- Make sure that RF equipment is kept at least 1 metre away from transmitters and receivers in the seca wireless network.</li> </ul> </li> </ul> <p><b>NOTE:</b> If such interference is not eliminated, no further acoustic warning will be given with subsequent attempts at transmission.</p>
... only the item <b>"SYS"</b> is visible in the rf menu?	<ul style="list-style-type: none"> <li>• The wireless module is disabled. <ul style="list-style-type: none"> <li>- Activate wireless module (see "Activate wireless module (SYS)" on page 57).</li> </ul> </li> </ul>
... only the items <b>"SYS"</b> and <b>"lRn"</b> are visible in the rf menu?	<ul style="list-style-type: none"> <li>• The wireless module is activated but no wireless group set up. <ul style="list-style-type: none"> <li>- Set up wireless group (see "Set up wireless group (Lrn)" on page 58).</li> </ul> </li> </ul>
... the items <b>"APrt"</b> and <b>"Time"</b> are not visible in the rf menu?	<ul style="list-style-type: none"> <li>• No wireless printer is logged into the wireless group. <ul style="list-style-type: none"> <li>- Use menu item "lRn" to log the wireless printer into the wireless group(see "Set up wireless group (Lrn)" on page 58).</li> </ul> </li> </ul>
... <b>ErrH: 11</b> is displayed?	<p>The scales are too high, or too great a load is applied at one point.</p> <ul style="list-style-type: none"> <li>- Reduce load on scales or distribute weight more evenly</li> <li>- Restart scales</li> </ul>
... <b>ErrH: 12</b> is displayed?	<p>The scales have been switched on with too great a load.</p> <ul style="list-style-type: none"> <li>- Reduce load</li> <li>- Restart scales</li> </ul>

Malfunction	Cause/Remedy
... <b>Err: 15</b> is displayed?	Oscillation of the scales has occurred, preventing determination of the zero point. - Restart scales
... <b>when the Enter key (send/print) is pressed and Err: 71 is displayed?</b>	Data transmission not possible, wireless module is disabled. - Activate wireless module (see "Activate wireless module (SYS)" on page 57).
... <b>when the Enter key (send/print) is pressed and Err: 72 is displayed?</b>	Data transmission not possible, no wireless group set up. - Set up wireless group (see "Set up wireless group (Lrn)" on page 58).

## 10. MAINTENANCE/RECALIBRATION

### 10.1 Information about maintenance and recalibration

We recommend having maintenance performed prior to recalibration of the scales.

#### **ATTENTION!**

#### **Incorrect measurement due to improper maintenance**

- Make sure that maintenance and repair are only carried out by an authorised service partner.
- You can find your local service partner at [www.seca.com](http://www.seca.com) or just send an e-mail to [service@seca.com](mailto:service@seca.com).

Ensure that recalibration is carried out by authorised persons in accordance with the national legal requirements.

Recalibration is required in all cases if one or more calibration seals have been damaged or the content of the calibration counter does not match the number on the valid calibration counter sticker.

### 10.2 Check content of calibration counter

These seca scales have been calibrated. Calibration may only be performed by authorised bodies. To ensure this, the scales are equipped with a calibration counter which registers every change in data relevant to calibration.

If you wish to check that the scales are properly calibrated, proceed as follows:



1. Switch the scales off if necessary.
2. Hold down any key and start up the scales.  
The current content of the calibration counter will flash in the display for a few seconds.
3. Compare the output content of the calibration counter with the figure on the calibration counter sticker.

The two figures must match for calibration to be valid. If the sticker and calibration counter do not match, recalibration is necessary. Contact your service partner or the seca customer service department. Should recalibration be necessary, the seca calibration counter sticker shown above will be replaced by the adjacent recalibration sticker to identify the calibration counter reading. This sticker will be secured with an additional seal by a person authorised to perform recalibration. The recalibration sticker is available from the seca customer service department under the number 14-05-01-886.

## 11. TECHNICAL DATA

### 11.1 General technical data

<b>Technical data for seca 704</b>	
Dimensions <ul style="list-style-type: none"> <li>• Depth</li> <li>• Width</li> <li>• Height</li> </ul>	520 mm 360 mm 930 mm
Weight	17 kg
Temperature range	+10° C to +40°C
Height of figures	25 mm
Power supply	Battery Power supply unit (optional)
Power consumption <ul style="list-style-type: none"> <li>• with wireless module disabled</li> <li>• with wireless module activated</li> </ul>	approx. 32 mA approx. 50 mA
Maximum runtime in battery mode <ul style="list-style-type: none"> <li>• with wireless module disabled</li> <li>• with wireless module activated</li> </ul>	approx. 5.600 minutes Power supply unit recommended



<b>Technical data for seca 704</b>	
Medical device according to directives 93/42/EEC and 2007/47/EC	Class I with measuring function
Calibration according to directive 2014/31/EU	Class III
EN 60 601-1: <ul style="list-style-type: none"> <li>• Class II totally insulated appliance:</li> <li>• Type B electromedical device:</li> </ul>	<input type="checkbox"/> 
Radio transmission <ul style="list-style-type: none"> <li>• Frequency band</li> <li>• Transmission power</li> <li>• Observed standards</li> </ul>	2,433 GHz - 2,480 GHz < 10 mW EN 30028, EN 301 489-1, -17

## 11.2 Weighing data

<b>Weighing data</b>	
Calibration according to directive 2014/31/EU	Class III
Maximum load <ul style="list-style-type: none"> <li>• Weighing range 1</li> <li>• Weighing range 2</li> </ul>	150 kg 300 kg
Minimum load <ul style="list-style-type: none"> <li>• Weighing range 1</li> <li>• Weighing range 2</li> </ul>	1 kg 2 kg
Graduations <ul style="list-style-type: none"> <li>• Weighing range 1</li> <li>• Weighing range 2</li> </ul>	50 g 100 g
Tare range	up to 300 kg
Accuracy following initial calibration <ul style="list-style-type: none"> <li>• Weighing range 1: 0 to 25 kg</li> <li>• Weighing range 1: 25 to 100 kg</li> <li>• Weighing range 1: 100 kg to 150 kg</li> <li>• Weighing range 2: 0 to 50 kg</li> <li>• Weighing range 2: 50 to 200 kg</li> <li>• Weighing range 2: 200 kg to 300 kg</li> </ul>	± 25 g ± 50 g ± 75 g ± 50 g ± 100 g ± 150 g

## 12.ACCESSORIES

Accessory	Article number
seca wireless network <b>seca 360° wireless:</b> <ul style="list-style-type: none"> <li>• Wireless printer               <ul style="list-style-type: none"> <li>- <b>seca 360° Wireless Printer 465</b></li> <li>- <b>seca 360° Wireless Printer Advanced 466</b></li> </ul> </li> <li>• PC software               <ul style="list-style-type: none"> <li>- <b>seca analytics 105</b></li> </ul> </li> <li>• USB wireless module               <ul style="list-style-type: none"> <li>- <b>seca 360° Wireless USB adapter 456</b></li> </ul> </li> </ul>	country-specific variants country-specific variants  application-specific licence packages  456-00-00-009
Power supply: <ul style="list-style-type: none"> <li>• Plug-in power supply unit, Euro: 230V~ / 50Hz / 12V= / 150mA</li> <li>• Switch-mode power supply unit: 100-240V~ / 50-60Hz / 12V= / 0.5A</li> </ul>	68-32-10-252  68-32-10-265
Additional accessories <ul style="list-style-type: none"> <li>• seca 220 telescopic measuring rod, measuring range: 890 - 2000 mm, graduations: 1 mm, material: hard-anodised aluminium, slide with latchable measuring tongue</li> <li>• seca 220 telescopic measuring rod (double-graduations), measuring range: 890 - 2000 mm and 35" - 78 3/4", graduations: 1 mm and 1/8", material: hard-anodised aluminium, slide with latchable measuring tongue</li> </ul>	220-17-14-004  220-18-14-004

## 13.DISPOSAL

### 13.1 Disposal of device



Do not discard with household waste. The device must be disposed of properly as electronic waste. Comply with the national provisions applicable in your country. For further information contact our service department at:

**service@seca.com**

## 13.2 Batteries (including rechargeables)

---



Spent (rechargeable) batteries should not be discarded with household waste, regardless of whether they contain harmful substances or not. As a consumer you are obliged by law to dispose of (rechargeable) batteries via the collection points set up by the municipal authorities or the retail sector. Only discard (rechargeable) batteries when fully discharged.

## 14. WARRANTY

We offer a two-year warranty from the date of delivery for defects attributable to faulty material or poor workmanship. This excludes all moveable parts such as (rechargeable) batteries, cables, power supply units, etc. Defects which are covered by the warranty shall be rectified free of charge for customers on production of the sales receipt. No further claims can be accepted. The costs of shipment in both directions shall be borne by the customer where the device is not located at the customer's premises. In the event of any damage during shipment warranty claims can only be asserted where the complete original packaging was used for shipment and the scales were secured inside in the same manner as in the original packaging. You should therefore keep all packaging.

The warranty shall become null and void where the device is opened by persons not expressly authorised to do so by seca.

We ask customers based abroad to contact their local sales agent direct in the case of warranty claims.

## 15. DECLARATION OF CONFORMITY



seca gmbh & co. kg hereby declares that the product meets the terms of the applicable European directives. The unabridged declaration of conformity can be found at: [www.seca.com](http://www.seca.com).

# TABLE DES MATIÈRES

1. Toutes les garanties de qualité . . . . .	70	6.2 Autres fonctions (menu) . . . . .	84
2. Description de l'appareil . . . . .	71	Naviguer dans le menu . . . . .	85
2.1 Félicitations ! . . . . .	71	Supprimer automatiquement les	
2.2 Utilisation . . . . .	71	valeurs enregistrées (AClr) . . . . .	85
3. Informations relatives à la sécurité . 71		Enregistrer de manière permanente	
3.1 Consignes de sécurité de base 71		le poids supplémentaire (Pt) . . . . .	86
3.2 Consignes de sécurité de ce		Activer la fonction Autohold	
mode d'emploi . . . . .	72	(Ahold) . . . . .	86
3.3 Manipulation des piles et accus. 73		Activer les signaux sonores	
4. Aperçu . . . . .	74	(BEEP) . . . . .	87
4.1 Éléments de commande. . . . .	74	Régler l'atténuation (Fil) . . . . .	87
4.2 Symboles de l'écran. . . . .	75	Rétablir les réglages d'usine	
4.3 Symboles sur la plaque		(RESET) . . . . .	88
signalétique . . . . .	75	7. Le réseau sans fil seca 360°	
4.4 Structure du menu . . . . .	77	wireless . . . . .	89
5. Avant de commencer . . . . .	78	7.1 Introduction . . . . .	89
5.1 Montage de la colonne. . . . .	78	seca Groupes sans fil . . . . .	89
5.2 Établir l'alimentation électrique . 79		Canaux. . . . .	89
Insérer les piles. . . . .	79	Reconnaissance des appareils . 90	
Raccorder l'appareil		7.2 Utiliser la balance dans un	
d'alimentation (option) . . . . .	79	groupe sans fil (menu) . . . . .	91
5.3 Monter la balance. . . . .	80	Configurer un groupe sans	
6. Utilisation . . . . .	80	fil (Lrn) . . . . .	91
6.1 Pesage. . . . .	80	Activer la transmission	
Démarrer le pesage . . . . .	80	automatique (ASend) . . . . .	93
Peser des nourrissons/enfants		Activer le module sans fil (SYS) . 91	
(2 in 1) . . . . .	80	Sélectionner l'option	
Afficher en permanence le		d'impression (APrt) . . . . .	94
résultat de mesure (HOLD) . . . . .	81	Régler l'heure (Time) . . . . .	94
Calculer et évaluer l'indice de		8. Nettoyage . . . . .	95
masse corporelle (BMI) . . . . .	82	9. Que faire si . . . . .	95
Calculer et imprimer		10. Maintenance/Réétalonnage . . . . .	97
automatiquement l'indice de		10.1 Informations sur la maintenance	
masse corporelle . . . . .	82	et le réétalonnage . . . . .	97
Envoyer les résultats de mesure		10.2 Contrôler le contenu du	
au récepteur sans fil . . . . .	83	compteur d'étalonnage . . . . .	98
Éteindre la balance . . . . .	84		

11. Caractéristiques techniques . . . . .	99	13. Mise au rebut . . . . .	101
11.1 Caractéristiques techniques générales . . . . .	99	13.1 Mise au rebut de l'appareil . .	101
11.2 Caractéristiques de pesage .	100	13.2 Piles et accus . . . . .	101
12. Accessoires . . . . .	100	14. Garantie . . . . .	102
		15. Déclaration de conformité . . . . .	102

# 1. TOUTES LES GARANTIES DE QUALITÉ

Les produits seca vous apportent non seulement les performances d'une technique mise au point depuis plus d'un siècle, mais vous assurent également une qualité certifiée conforme aux normes et aux lois, ainsi que par les instituts. Les produits seca satisfont aux exigences des directives et normes européennes ainsi qu'à celles des lois nationales. En achetant les produits seca, vous achetez des produits d'avenir.



Les produits repris dans le présent mode d'emploi satisfont à la loi sur les dispositifs médicaux, c-à-d aux directives 93/42/CEE et 2007/47/CE du Conseil de la Communauté européenne, qui sont transposées dans la législation nationale de tous les pays européens.



Les balances munies de ce symbole satisfont aux exigences strictes de la classe d'étalonnage III et peuvent être utilisées dans le domaine médical pour les mesures soumises à une obligation d'étalonnage.



L'appareil est conforme aux directives CE.

- **M** : marquage de conformité à la directive 2014/31/UE sur les instruments de pesage à fonctionnement non automatique (modèles vérifiés)
- **16** : (exemple : 2016) année de l'évaluation de conformité et de l'apposition du sigle CE (modèles vérifiés)
- **0102** : organisme de métrologie désigné (modèles vérifiés)
- **0123** : organisme désigné pour les dispositifs médicaux

Le professionnalisme de seca a été reconnu officiellement. Le TÜV Product Service, l'autorité compétente en matière de dispositifs médicaux, atteste au moyen du certificat que seca respecte minutieusement les réglementations strictes en tant que fabricant de dispositifs médicaux. Le système de garantie de la qualité de seca regroupe les secteurs de la conception, de la recherche, de la production, de la commercialisation et du service après-vente des balances et systèmes de mesure médicaux.



seca aide l'environnement. La préservation des ressources naturelles nous tient à cœur. C'est pourquoi nous efforçons d'économiser du matériel d'emballage là où c'est utile. Et l'emballage qui reste peut être éliminé sur place et de façon adéquate grâce au système Dual.



## 2. DESCRIPTION DE L'APPAREIL

### 2.1 Félicitations !

---

Avec le pèse-personne électronique **seca 704**, vous avez fait l'acquisition d'un appareil aussi précis que robuste.

Depuis plus de 170 ans, seca met son expérience au service de la santé et établit constamment de nouvelles tendances en tant que leader dans de nombreux pays via des innovations en matière de pesage et de mesure.

### 2.2 Utilisation

---

Le pèse-personne électronique **seca 704** est utilisé principalement dans les hôpitaux, les cabinets médicaux et les centres de soins hospitaliers, conformément aux directives nationales en vigueur.

Outre la fonction classique de détermination du poids, le **seca 704** offre une fonction de calcul de l'indice de masse corporelle (BMI). Pour cela, on entre la taille à l'aide du clavier, l'indice de masse corporelle correspondant à la valeur du poids étant ensuite calculé automatiquement.

Le réseau sans fil **seca 360° wireless** permet de transmettre les résultats de mesure via une connexion sans fil à une imprimante sans fil seca ou à un ordinateur équipé du logiciel **seca analytics 105** et du **seca 360° Wireless USB adapter 456**.

Le **seca 704** peut être déplacé sur des roulettes et utilisé de manière mobile sur une longue période avec des piles grâce à sa faible consommation.

## 3. INFORMATIONS RELATIVES À LA SÉCURITÉ

### 3.1 Consignes de sécurité de base

---

- Respectez les consignes de ce mode d'emploi.
- Conservez précieusement le mode d'emploi et la déclaration de conformité qu'il contient.

- Veillez à ce que la balance soit positionnée de manière sûre sur une surface plane stable.
- Ne faites pas tomber la balance. Ne soumettez pas la balance à de fortes secousses.
- Si vous utilisez la balance avec un bloc d'alimentation secteur, posez le câble d'alimentation de manière à éviter tout risque de trébuchement.
- Effectuez régulièrement à des interventions de maintenance et de réétalonnage voir « Maintenance/Réétalonnage » à la page 97.
- Les entretiens et réparations doivent être exclusivement confiés à des partenaires SÄV autorisés. Pour connaître le partenaire SÄV le plus proche, rendez-vous sur le site [www.seca.com](http://www.seca.com) ou envoyez un e-mail à [service@seca.com](mailto:service@seca.com).
- Utilisez exclusivement des accessoires et pièces de rechange seca d'origine. Sinon, seca n'offre aucune garantie.
- Avec les appareils HF, comme par ex. les téléphones mobiles, maintenez une distance minimum d'env. 1 mètre pour éviter des mesures erronées ou des perturbations lors de la transmission sans fil.

## 3.2 Consignes de sécurité de ce mode d'emploi

---



### **DANGER !**

Désigne une situation de danger exceptionnelle. Le non-respect de cette indication entraîne des blessures irréversibles ou mortelles.



### **AVERTISSEMENT !**

Désigne une situation de danger exceptionnelle. Le non-respect de cette indication peut entraîner des blessures irréversibles ou mortelles.



### **PRUDENCE !**

Désigne une situation de danger. Le non-respect de cette indication peut entraîner des blessures légères ou moyennes.

### **ATTENTION !**

Désigne une possible utilisation incorrecte de l'appareil. Le non-respect de cette indication peut entraîner des dommages à l'appareil ou générer des résultats de mesure erronés.



**REMARQUE :**

Contient des informations supplémentaires relatives à l'utilisation de cet appareil.

### 3.3 Manipulation des piles et accus

---

Cet appareil est fourni avec 6 piles Mignon de type AA. Ce type de pile n'est pas rechargeable. Observez les consignes de sécurité suivantes.

**AVERTISSEMENT !****Dommages corporels dus à une manipulation inappropriée**

Les piles contiennent des substances toxiques qui peuvent être libérées sous forme d'explosion en cas de manipulation inappropriée.

- N'essayez pas de recharger les piles.
- Ne chauffez pas les piles/accus.
- Ne brûlez pas les piles/accus.
- En cas d'écoulement de l'acide des piles, évitez tout contact avec la peau, les yeux et les muqueuses. Nettoyez les zones affectées à l'eau claire et consultez immédiatement un médecin.





**ATTENTION !****Dommages matériels et dysfonctionnement dus à une manipulation inappropriée**

- Utilisez exclusivement le type de pile/d'accumulé indiqué voir « Insérer les piles » à la page 79
- Remplacez toujours l'ensemble des piles/accus simultanément.
- Ne court-circuitez pas les piles/accus.
- En cas de non-utilisation pendant une période prolongée, retirez les piles/accus. Cela permet d'éviter tout écoulement d'acide dans l'appareil.

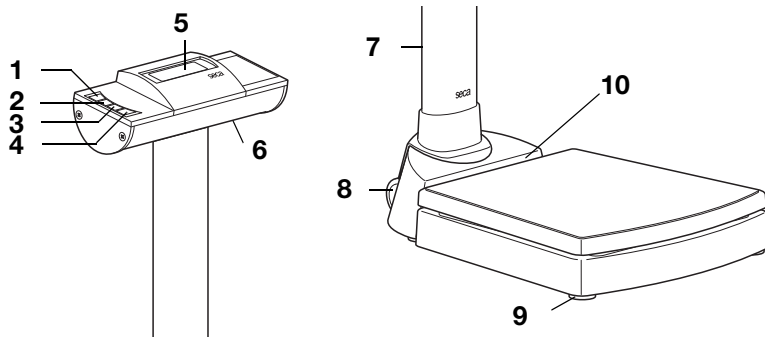
## 4. APERÇU

### 4.1 Éléments de commande



N°	Élément de commande	Fonction
1		Mise sous et hors tension de la balance
2		<p>Touche fléchée</p> <ul style="list-style-type: none"> <li>• Lors du pesage : <ul style="list-style-type: none"> <li>- Pression brève : activer la fonction Hold</li> <li>- Pression longue : activer la fonction 2 in 1</li> </ul> </li> <li>• Dans le menu : <ul style="list-style-type: none"> <li>- Sélectionner un sous-menu, sélectionner un point de menu</li> <li>- Augmenter la valeur</li> </ul> </li> </ul>
3		<p>Touche fléchée</p> <ul style="list-style-type: none"> <li>• Lors du pesage : <ul style="list-style-type: none"> <li>- Pression brève : activer la fonction BMI</li> <li>- Pression longue : appeler le menu</li> </ul> </li> <li>• Dans le menu : <ul style="list-style-type: none"> <li>- Sélectionner un sous-menu, sélectionner un point de menu</li> <li>- Réduire la valeur</li> </ul> </li> </ul>
4		<p>Touche Entrée</p> <ul style="list-style-type: none"> <li>• Lors du pesage (si un réseau sans fil est configuré) : <ul style="list-style-type: none"> <li>- Pression brève : envoyer les résultats de mesure aux appareils prêts à recevoir (ordinateur avec module sans fil USB)</li> <li>- Pression longue : imprimer les résultats de mesure (imprimante sans fil)</li> </ul> </li> <li>• Dans le menu : <ul style="list-style-type: none"> <li>- Confirmer le point de menu sélectionné</li> <li>- Enregistrer la valeur réglée</li> </ul> </li> </ul>

N°	Élément de commande	Fonction
5	Écran	Élément d'affichage pour les résultats de mesure et pour la configuration de l'appareil
6	Logement des piles	Logement pour 6 piles Mignon, type AA, 1,5V
7	Raccord secteur	Utilisé pour raccorder un bloc d'alimentation (en option)
8	Roulettes de transport	La balance peut être déplacée sur ces roulettes
9	Vis calante	4 pièces, utilisées pour une orientation précise
10	Niveau à bulle	Indique si l'appareil est positionné à l'horizontale





## 4.2 Symboles de l'écran



	Symbole	Signification
A		Les piles sont faibles
B		Fonctionnement avec bloc d'alimentation
C		Fonction non étalonnable active

## 4.3 Symboles sur la plaque signalétique

Texte/Symbole	Signification
Modèle	Numéro de modèle
Type	Désignation du type
Ser. No.	Numéro de série
	Observer les consignes du mode d'emploi
	Appareil électromédical, type B
	Appareil à isolation renforcée, classe de protection II

Texte/Symbole	Signification
FCC ID	Pour les États-Unis : Numéro d'immatriculation de l'appareil auprès de l'autorité compétente américaine Federal Communications Commission FCC
IC	Pour le Canada : Numéro d'immatriculation de l'appareil auprès de l'autorité compétente Industrie Canada
	L'appareil est conforme aux normes et directives CE.
	Symbole de la FCC (États-Unis)
	L'appareil doit fonctionner uniquement avec du courant continu
	Ne pas jeter l'appareil avec les ordures ménagères

## 4.4 Structure du menu

D'autres fonctions sont disponibles dans le menu de l'appareil. Ainsi, vous pouvez configurer l'appareil de manière optimale par rapport à votre propre contexte (détails à partir de la Page 84).

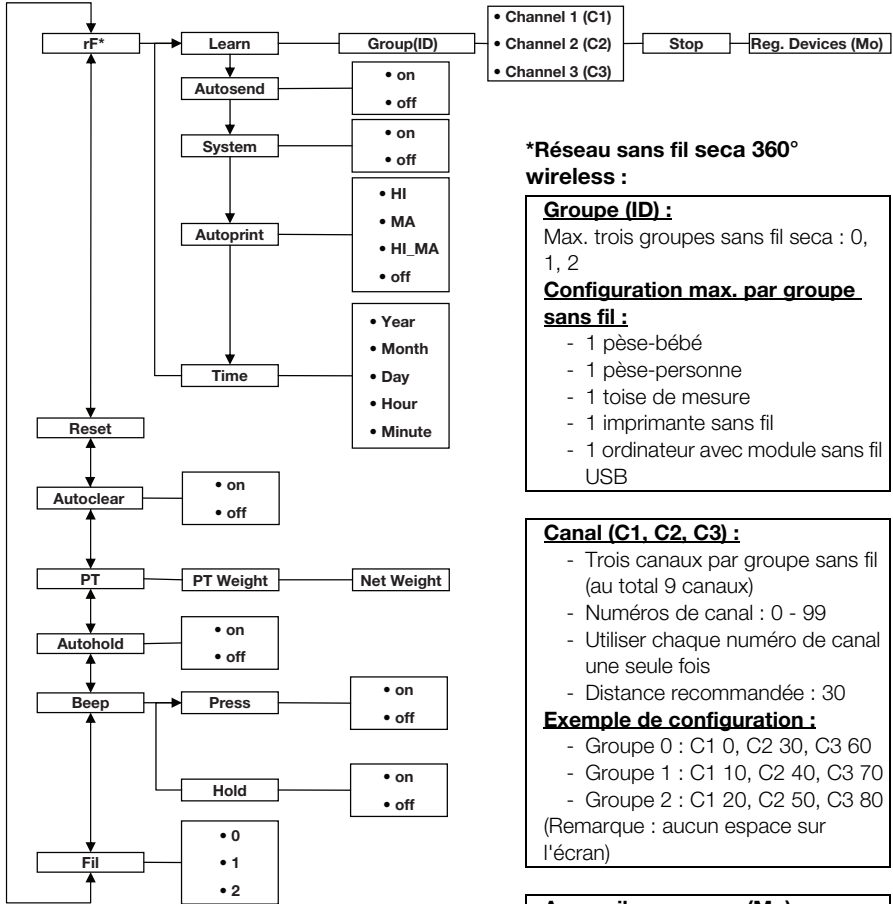

**\*Réseau sans fil seca 360° wireless :**

**Group (ID) :**

Max. trois canaux sans fil seca : 0, 1, 2

**Configuration max. par groupe sans fil :**

- 1 pèse-bébé
- 1 pèse-personne
- 1 toise de mesure
- 1 imprimante sans fil
- 1 ordinateur avec module sans fil USB

**Canal (C1, C2, C3) :**

- Trois canaux par groupe sans fil (au total 9 canaux)
- Numéros de canal : 0 - 99
- Utiliser chaque numéro de canal une seule fois
- Distance recommandée : 30

**Exemple de configuration :**

- Groupe 0 : C1 0, C2 30, C3 60
- Groupe 1 : C1 10, C2 40, C3 70
- Groupe 2 : C1 20, C2 50, C3 80

(Remarque : aucun espace sur l'écran)

**Appareils reconnus (Mo) :**

- 1: Pèse-personne
- 2: Toise de mesure
- 3: Imprimante sans fil
- 4: Ordinateur avec module sans fil USB
- 7: Pèse-bébé

**Navigation :**

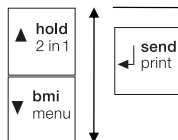

**Appeler le menu :**



## 5. AVANT DE COMMENCER...

### 5.1 Montage de la colonne

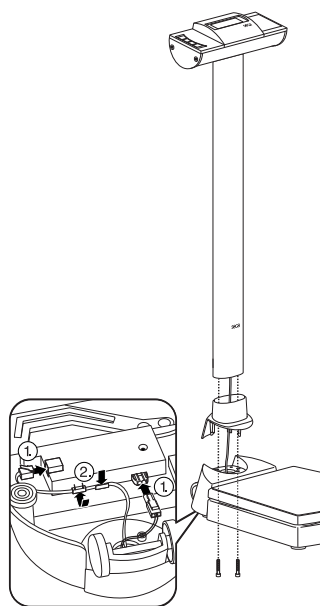

La colonne avec écran LCD peut être montée dans deux positions. Vous déterminez de cette façon la direction dans laquelle l'affichage est lisible, vers la surface d'appui ou de l'autre côté.

1. Placez le cache sur la colonne.
2. Insérez la colonne dans la direction souhaitée dans l'évidement.
3. Vissez la colonne par le bas avec la plate-forme de pesage.  
Placez si nécessaire la balance sur le côté pour serrer les vis.
4. Connectez la fiche du câble de l'écran sur la face inférieure de la plate-forme de pesage, tel qu'indiqué sur la figure.

#### **ATTENTION !**

##### **Dysfonctionnement dû à un défaut de montage**

Lorsque les câbles sont soumis à des contraintes, par ex. lorsqu'ils sont fortement pliés ou lorsque les fiches sont pliées, cela peut conduire à des affichages erronés ou provoquer la panne de l'écran.

- Posez tous les câbles de manière à ce qu'ils ne soient pas trop courbés et que les fiches ne cassent pas.
  - Pour réduire les contraintes, placez tous les câbles dans les supports correspondants.
5. Fixez les câbles dans les supports correspondants.
  6. Placez ensuite la balance en position verticale.
  7. Abaissez complètement le cache de la colonne jusqu'à ce qu'il s'engage sur la plate-forme de pesage.

## 5.2 Établir l'alimentation électrique

L'alimentation de la balance est établie à l'aide de piles ou d'un bloc d'alimentation disponible en tant qu'accessoire.

### Insérer les piles

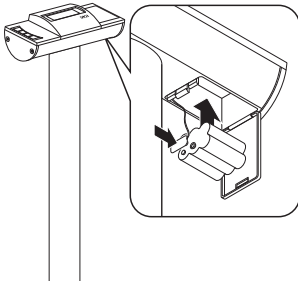

6 piles Mignon, type AA, 1,5V sont requises (fournies avec l'appareil).

1. Exercez une pression sur le verrou du logement des piles.
2. Refermez le couvercle du logement des piles.
3. Enlevez le support des piles.
4. Placez les piles dans le support.

#### REMARQUE :

Veillez à ce que la polarité des piles soit respectée (repères dans le support des piles). Si l'indication **BATTE** apparaît à l'écran, cela signifie que vous avez inséré l'une des piles à l'envers ou que les piles sont vides.

5. Placez le support avec les piles dans le logement des piles.
6. Fermez le logement des piles.

### Raccorder l'appareil d'alimentation (option)

La balance peut être utilisée avec un bloc d'alimentation disponible en tant qu'accessoire.



#### AVERTISSEMENT !

##### Dommages corporels et matériels dus à des blocs d'alimentation inappropriés

Les blocs d'alimentation disponibles dans le commerce peuvent fournir une tension supérieure à celle indiquée sur l'appareil. La balance risque de surchauffer, de prendre feu, de fondre ou de se mettre en court-circuit.

- Utilisez exclusivement des blocs d'alimentation enfichables seca d'origine avec une tension de 9V ou une tension de sortie régulée de 12V.

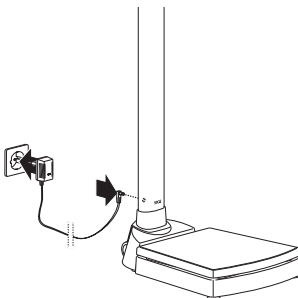

1. Enfichez la fiche secteur requise dans le bloc d'alimentation.
2. Insérez le connecteur d'alimentation du bloc d'alimentation dans la prise de la balance.
3. Enfichez le bloc d'alimentation dans une prise secteur.

## 5.3 Monter la balance

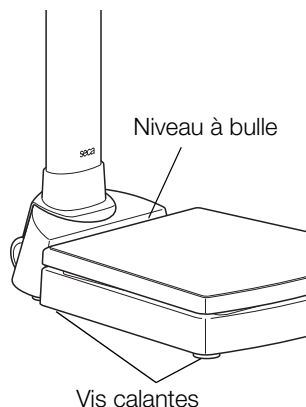

### ATTENTION !

#### Mesure erronée due à une dérivation de force

Si la balance et le châssis reposent par ex. sur une serviette, le poids n'est pas mesuré correctement.

- Installez la balance de manière à ce qu'elle soit en contact avec le sol uniquement via les vis calantes.

1. Positionnez la balance sur un sol stable et plat.
2. Orientez la balance en tournant les vis calantes. La bulle d'air du niveau d'air doit se trouver au centre du cercle.

## 6. UTILISATION

### 6.1 Pesage

#### Démarrer le pesage



1. Assurez-vous qu'aucune charge ne repose sur la balance.
2. Appuyez sur la touche Start. L'indication **SECR** apparaît à l'écran, puis tous les éléments de l'écran s'affichent brièvement. La balance est prête à fonctionner lorsque l'indication **0.0** apparaît à l'écran. Si la balance est utilisée avec un bloc d'alimentation, le symbole  $\Psi$  apparaît à l'écran.
3. Placez-vous sur la balance et restez debout sans bouger.
4. Relevez le résultat de mesure.

#### Peser des nourrissons/ enfants (2 in 1)

La fonction 2 in 1 vous permet de déterminer le poids de nourrissons et de jeunes enfants. Pour cela, un adulte doit tenir l'enfant par le bras lors du pesage. Procédez comme suit :

1. Assurez-vous qu'aucune charge ne repose sur la balance.





2. Demandez à l'adulte de se placer sur la balance.
3. Relevez le résultat de mesure.
4. Maintenez enfoncée la touche fléchée (**hold/2 in 1**) jusqu'à ce que le message NET apparaisse à l'écran.

Le poids est enregistré.

**0.0** apparaît à l'écran.

### ATTENTION !

#### Mesure erronée due à une modification du poids initial



Si un autre poids initial a été utilisé pour le pesage de l'enfant, il est possible que le poids de l'enfant ne soit pas déterminé correctement.

- Assurez-vous que le pesage de l'enfant est toujours effectué en présence de l'adulte avec lequel le poids initial a été déterminé.
- Assurez-vous que le poids de l'adulte ne change pas, par ex. en enlevant un vêtement.





5. Demandez à l'adulte de se placer sur la balance avec l'enfant.

Le poids de l'enfant s'affiche.

Le symbole , le symbole  et les messages « HOLD » et « NET » s'affichent.

6. Demandez à l'adulte de se retirer de la balance avec l'enfant.



7. Pour désactiver la fonction 2 in 1, appuyez sur la touche fléchée (**hold/2 in 1**) jusqu'à ce que le symbole , le symbole  et les messages « HOLD » et « NET » ne s'affichent plus ou éteignez la balance.

### Afficher en permanence le résultat de mesure (HOLD)

Si vous activez la fonction HOLD, la valeur du poids reste affichée après avoir retiré la charge de la balance. Vous pouvez donc vous occuper du patient avant de noter la valeur du poids.



1. Assurez-vous qu'aucune charge ne repose sur la balance.
2. Demandez au patient de se placer sur la balance.
3. Appuyez brièvement sur la touche fléchée (**hold/2 in 1**).

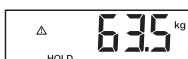

L'affichage clignote jusqu'à ce qu'un poids stable soit mesuré. La valeur du poids est ensuite affichée en permanence. Le symbole  (Fonction non étalonnée) et le message « HOLD » s'affichent.



4. Pour désactiver la fonction HOLD, appuyez brièvement sur la touche fléchée (**hold/2 in 1**).

Le symbole  et le message « HOLD » ne sont plus affichés.

#### REMARQUE :

Si la fonction Autohold est activée, la valeur du poids reste affichée en permanence. voir « Activer la fonction Autohold (Ahold) » à la page 86.

### Calculer et évaluer l'indice de masse corporelle (BMI)

L'indice de masse corporelle établit un rapport entre la taille et le poids, permettant ainsi d'obtenir des indications plus précises que, par ex., la formule du poids idéal de Broca. Une plage de tolérance considérée comme optimale sur le plan de la santé est indiquée.



1. Assurez-vous qu'aucune charge ne repose sur la balance.
2. Appuyez brièvement sur la touche fléchée (**bmi/menu**).

Le message « BMI » apparaît.

Les flèches clignotent à l'écran.

La dernière taille entrée s'affiche.



3. Vous pouvez reprendre la taille affichée ou régler une autre taille avec les touches fléchées.



4. Confirmez votre réglage avec la touche Entrée (**send/print**).

5. Demandez au patient de se placer sur la balance et de rester debout sans bouger.



6. Relevez l'indice de masse corporelle et comparez-le avec les catégories mentionnées ci-après.



7. Pour désactiver la fonction BMI, appuyez brièvement sur la touche Entrée (**send/print**).

BMI	Évaluation
<b>inférieur à 18,5</b>	Le patient présente un poids insuffisant. Cela pourrait indiquer une tendance à l'anorexie. Une prise de poids est recommandée pour améliorer son bien-être et ses performances. En cas de doute, le patient doit consulter un spécialiste.
<b>entre 18,5 et 24,9</b>	Le patient présente un poids normal. Il peut rester tel qu'il est.

BMI	Évaluation
<b>entre 25 et 30 (pré-obésité)</b>	Le patient présente une surcharge pondérale légère à moyenne. Il doit perdre du poids s'il souffre déjà d'une maladie (par ex. diabète, hypertension, goutte, troubles du métabolisme lipidique).
<b>supérieur à 30</b>	Il est urgent que le patient perde du poids. Son poids entraîne une surcharge du métabolisme, de la circulation et des os. Un régime adapté, beaucoup d'exercice et un changement de mode de vie sont conseillés. En cas de doute, le patient doit consulter un spécialiste.

**Calculer et imprimer  
automatiquement  
l'indice de masse  
corporelle**

Si vous utilisez cette balance en combinaison avec une imprimante sans fil et une toise de mesure du système **seca 360° wireless**, vous pouvez calculer et imprimer l'indice de masse corporelle automatiquement.

**REMARQUE :**

Pour utiliser cette fonction, il est nécessaire de connecter au préalable les appareils dans un groupe sans fil (voir « Le réseau sans fil seca 360° wireless » à la page 89).

1. Effectuez le pesage.
2. Appuyez brièvement sur la touche Entrée (**send/print**) de la balance.  
La valeur de mesure est envoyée à l'imprimante sans fil, mais n'est pas imprimée.
3. Effectuez la mesure de la taille.
4. Appuyez de manière prolongée sur la touche Entrée (**send/print**) de la toise de mesure.  
La valeur de mesure est envoyée à l'imprimante sans fil.  
L'indice de masse corporelle est calculé.  
La taille, le poids et l'indice de masse corporelle sont imprimés

**Envoyer les résultats de  
mesure au récepteur  
sans fil**

Si la balance est intégrée dans un réseau sans fil **seca 360° wireless**, vous pouvez envoyer les résultats de mesure aux appareils prêts à recevoir (imprimante sans fil, ordinateur avec module sans fil USB) par une simple pression sur une touche.



- ◆ Appuyez sur la touche Entrée (**send/print**).
  - Pression brève : envoyer les résultats de mesure à tous les appareils prêts à recevoir
  - Pression longue : sortir le résultat de mesure sur l'imprimante sans fil

## Éteindre la balance



- ◆ Appuyez sur la touche Start.

### REMARQUE :

En mode de fonctionnement sur piles, la balance se coupe automatiquement après un bref délai si elle ne détecte aucune charge.

## 6.2 Autres fonctions (menu)

D'autres fonctions sont disponibles dans le menu de la balance. Vous pouvez ainsi configurer la balance de manière optimale en fonction de vos conditions d'utilisation.

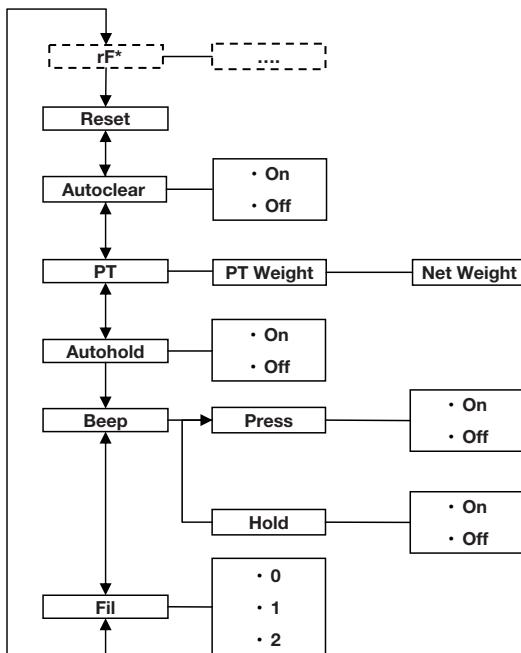

\* La description du point de menu « rF » se trouve à la section « Utiliser la balance dans un groupe sans fil (menu) » à la page 91.

## Naviguer dans le menu



## Supprimer automatiquement les valeurs enregistrées (AClr)



1. Allumez la balance.
2. Maintenez enfoncée la touche fléchée (**bmi/menu**) jusqu'à ce que le menu soit appelé.  
Le dernier point de menu sélectionné apparaît à l'écran (ici : Autohold « Ahold »).
3. Appuyez sur l'une des touches fléchées jusqu'à ce que le point de menu souhaité apparaisse à l'écran (ici : Atténuation « Fil »).
4. Confirmez votre sélection avec la touche Entrée (**send/print**).  
Le réglage actuel pour le point de menu ou un sous-menu s'affichent (ici Niveau « 0 »).
5. Pour modifier le réglage ou pour appeler un autre sous-menu, appuyez sur l'une des touches fléchées jusqu'à ce que le réglage souhaité (ici : Niveau « 2 ») s'affiche.
6. Confirmez le réglage avec la touche Entrée (**send/print**).  
Le programme quitte le menu automatiquement.
7. Pour effectuer d'autres réglages, appelez le menu à nouveau et suivez la description.

### REMARQUE :

Si aucune touche n'est enfoncée pendant env. 24 secondes, le programme quitte le menu automatiquement.

Pour éviter de conserver des résultats de mesure obsolètes dans la mémoire de l'appareil et donc d'entraîner un calcul erroné de l'indice de masse corporelle, vous pouvez régler la balance de manière à ce que les résultats de mesure soient supprimés automatiquement après 5 minutes.

### REMARQUE :

Sur de nombreux modèles, cette fonction est activée en usine. Si vous le souhaitez, vous pouvez désactiver cette fonction.

1. Dans le menu, sélectionnez le point « AClr ».
2. Confirmez la sélection.
3. Sélectionnez le réglage souhaité :
  - On
  - Off
4. Confirmez la sélection.  
Le programme quitte le menu automatiquement.

## Enregistrer de manière permanente le poids supplémentaire (Pt)

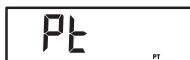
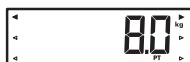
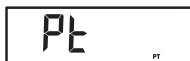

La fonction Pré-Tare vous permet d'enregistrer de manière permanente un poids supplémentaire et de le déduire automatiquement d'un résultat de mesure. Vous pouvez par ex. enregistrer un poids global pour les chaussures et les vêtements et le déduire systématiquement du résultat de mesure si un patient est complètement habillé lors du pesage.

1. Sélectionnez le point « Pt » dans le menu.  
Le message « Pt » apparaît.
2. Confirmez votre sélection.  
Les flèches clignotent à l'écran.  
Le dernier poids supplémentaire enregistré s'affiche.
3. Vous pouvez reprendre la valeur enregistrée ou la modifier à l'aide des touches fléchées.

### REMARQUE :

Si vous entrez la valeur « 0 », la fonction est désactivée. Le message « Pt » n'apparaît plus à l'écran.

4. Confirmez votre sélection.
5. Demandez au patient de se placer sur la balance.  
Le poids du patient s'affiche.  
Le poids supplémentaire enregistré a été déduit automatiquement.
6. Pour désactiver la fonction, sélectionnez à nouveau le point « Pt » dans le menu.
7. Confirmez votre sélection.  
La fonction est désactivée.  
Le programme quitte le menu automatiquement.

## Activer la fonction Autohold (Ahold)

Si vous activez la fonction Autohold, le résultat de mesure reste affiché lors de chaque pesage après avoir retiré la charge de la balance. Il n'est donc plus nécessaire d'activer manuellement la fonction Hold pour chaque pesage.

### REMARQUE :

- Sur de nombreux modèles, cette fonction est activée en usine. Si vous le souhaitez, vous pouvez désactiver cette fonction.
- Avec la fonction 2 in 1, le poids de l'enfant est toujours déterminé via Autohold, indépendamment du réglage sélectionné ici.

AHOLD

On

1. Dans le menu, sélectionnez le point « Ahold ».
2. Confirmez la sélection.  
Le réglage actuel s'affiche.
3. Sélectionnez le réglage souhaité :
  - On
  - Off
4. Confirmez votre sélection.  
Le programme quitte le menu automatiquement.

### Activer les signaux sonores (BEEP)

Vous pouvez déterminer si un signal sonore doit être audible lors de chaque pression sur une touche et lorsqu'une valeur de poids stable est atteinte. Ce point est important pour la fonction Hold/Autohold.

#### REMARQUE :

La fonction « Signal sonore lorsque la valeur de poids est stable » est activée en usine. Si vous le souhaitez, vous pouvez désactiver cette fonction.

bEEP

PRESS

On

1. Dans le menu, sélectionnez le point « BEEP ».
2. Confirmez la sélection.
3. Sélectionnez un point de menu :
  - Press : Signal sonore en cas de pression sur une touche
  - Hold : Signal sonore lorsque la valeur de poids est stable.
4. Confirmez votre sélection.  
Le réglage actuel s'affiche.
5. Sélectionnez le réglage souhaité :
  - On
  - Off
6. Confirmez votre sélection.  
Le programme quitte le menu automatiquement.
7. Si vous souhaitez activer également les signaux sonores pour la deuxième fonction, répétez la procédure.

### Régler l'atténuation (Fil)

L'atténuation (Fil = Filtre) vous permet de réduire les perturbations lors du calcul du poids (dues par ex. aux mouvements du patient).

FIL

FIL 0

1. Dans le menu, sélectionnez le point « Fil ».
2. Confirmez la sélection.  
Le réglage actuel s'affiche.

FIL 2

3. Sélectionnez un niveau d'atténuation.
  - 0: atténuation faible
  - 1: atténuation moyenne
  - 2: atténuation forte
4. Confirmez la sélection.  
Le programme quitte le menu automatiquement.

### Rétablir les réglages d'usine (RESET)

Vous pouvez rétablir les réglages d'usine pour les fonctions suivantes :

Fonction	Réglage d'usine
Autohold (Ahold)	en fonction du modèle
Signal sonore (Press)	off
Signal sonore (Hold)	on
Atténuation (Fil)	0
Autoclear (Aclear)	en fonction du modèle
Pré-Tare (PT)	0 kg
Taille pour l'indice de masse corporelle (BMI)	170 cm
Module sans fil (SYS)	off
Autosend (ASend)	off
Autoprint (APrt)	off

#### REMARQUE :

Lors du rétablissement des réglages d'usine, le module sans fil est éteint. Les informations relatives aux groupes sans fil existants sont conservées. Les groupes sans fil ne doivent pas être reconfigurés.

RESET

1. Dans le menu, sélectionnez le point « Reset ».
2. Confirmez la sélection.  
Le programme quitte le menu automatiquement.
3. Éteignez la balance.  
Les réglages d'usine sont rétablis et sont disponibles lorsque la balance est remise en marche.



## 7. LE RÉSEAU SANS FIL SECA 360° WIRELESS

### 7.1 Introduction

Cet appareil est équipé d'un module sans fil. Le module sans fil permet de procéder à la transmission sans fil des résultats de mesure à des fins d'évaluation et de documentation. Les données peuvent être transmises aux appareils suivants :

- seca Imprimante sans fil
- Ordinateur avec seca module sans fil USB

#### seca Groupes sans fil

Le réseau sans fil **seca 360° wireless** fonctionne avec des groupes sans fil. Un groupe sans fil est un groupe virtuel d'émetteurs et de récepteurs. Si plusieurs émetteurs et récepteurs du même type sont utilisés, il est possible de configurer jusqu'à 3 groupes sans fil (0, 1, 2) avec cet appareil.

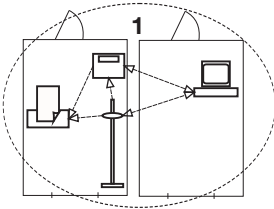
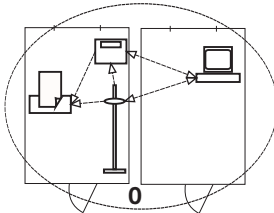

La configuration de plusieurs groupes sans fil garantit la transmission fiable et correctement adressée des valeurs de mesure lorsque plusieurs salles d'examen équipées d'appareils comparables doivent être utilisées.

La distance maximale entre les émetteurs et les récepteurs est d'env. 10 mètres. Certaines conditions locales, par ex. l'épaisseur et l'état des murs, peuvent réduire la portée.

Pour chaque groupe sans fil, la combinaison d'appareils suivante est possible :

- 1 pèse-bébé
- 1 pèse-personne
- 1 toise de mesure
- 1 seca Imprimante sans fil
- 1 ordinateur avec seca module sans fil USB

#### Canaux

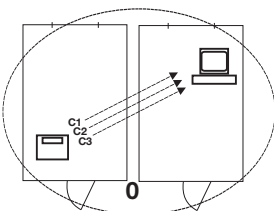

Dans un groupe sans fil, les appareils communiquent les uns avec les autres sur trois canaux (C1, C2, C3). Ils garantissent ainsi une transmission de données fiable et sans incident.

Si vous configurez un groupe sans fil avec cette balance, l'appareil vous propose trois canaux garantissant une transmission de données optimale. Nous vous recommandons de reprendre les numéros de canal proposés.

Vous pouvez également sélectionner manuellement les numéros de canal (0 à 99), par ex. si vous souhaitez configurer plusieurs groupes sans fil.

Pour garantir une transmission de données sans incident, les canaux doivent se situer à une distance suffisante les uns par rapport aux autres. Nous recommandons une distance minimale de 30. Chaque numéro de canal ne doit être utilisé que pour un seul canal.

Exemple de configuration ; numéros de canal pour une configuration de 3 groupes sans fil dans un cabinet :

- Groupe sans fil 0 : C1=\_0, C2= 30, C3=60
- Groupe sans fil 1 : C1=10, C2=40, C3=70
- Groupe sans fil 2 : C1=20, C2=50, C3=80

## Reconnaissance des appareils

Si vous configurez un groupe sans fil avec la balance, cette dernière recherche les autres appareils actifs dans le système **seca 360° wireless**. Les appareils reconnus s'affichent sur l'écran de la balance sous forme de modules (par ex. MO 3). Les chiffres ont la signification suivante :

- 1: Pèse-personne
- 2: Toise de mesure
- 3: Imprimante sans fil
- 4: Ordinateur avec seca module sans fil USB
- 7: Pèse-bébé
- 5, 6 et 8-12 : Réserve pour une extension du système

## 7.2 Utiliser la balance dans un groupe sans fil (menu)

Toutes les fonctions requises pour utiliser l'appareil dans un groupe sans fil se trouvent dans le sous-menu « rF ». Vous trouverez de plus amples informations sur la navigation dans le menu à la Page 85.

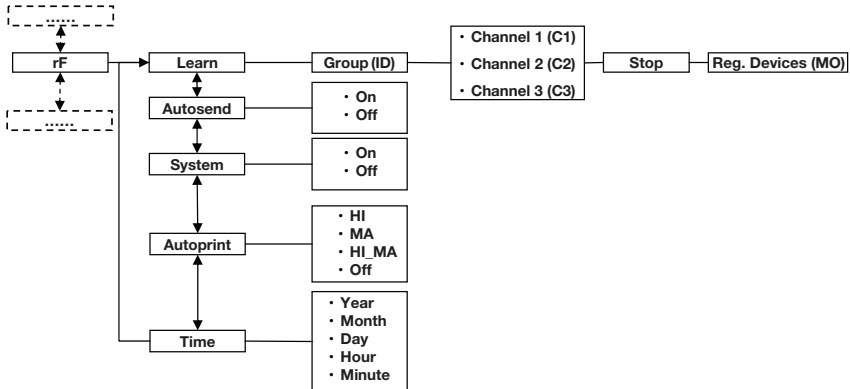

### Activer le module sans fil (SYS)

L'appareil est fourni avec le module sans fil désactivé. Vous devez l'activer avant de pouvoir configurer un groupe sans fil.

#### REMARQUE :

Si vous activez le module sans fil, la consommation de l'appareil augmente. Pour utiliser l'appareil dans un réseau sans fil, nous recommandons l'emploi d'un bloc d'alimentation secteur.

545

On

1. Mettez l'appareil sous tension.
2. Dans le sous-menu « rF », sélectionnez le point de menu « SYS ».
3. Confirmez la sélection.
4. Sélectionnez le réglage « on ».
5. Confirmez la sélection.

Le programme quitte le menu automatiquement.

### Configurer un groupe sans fil (Lrn)

rF

Pour configurer un groupe sans fil, procédez comme suit :

1. Mettez l'appareil sous tension.
2. Appelez le menu.
3. Dans le menu, sélectionnez le point « rF ».

Lrn

ld 0

ld 1

C1 0

C230

C360

STOP

4. Confirmez la sélection.
5. Dans le sous-menu « rf », sélectionnez le point de menu « lrn» (learn).
6. Confirmez la sélection.  
Le groupe sans fil en cours de réglage (ici : Groupe sans fil 0 « ID 0 ») s'affiche.  
Si le groupe sans fil « 0 » existe déjà et si vous souhaitez configurer un autre groupe sans fil avec cet appareil, sélectionnez un autre ID avec les touches fléchées (ici : Groupe sans fil 1 « ID 1 »).

7. Confirmez votre sélection du groupe sans fil.  
L'appareil propose un numéro de canal pour le canal 1 (ici C1 « 0 »).  
Vous pouvez reprendre le numéro de canal proposé ou régler un autre numéro de canal avec les touches fléchées.

8. Confirmez votre sélection pour le canal 1.  
L'appareil propose un numéro de canal pour le canal 2 (ici C2 « 30 »).  
Vous pouvez reprendre le numéro de canal proposé ou régler un autre numéro de canal avec les touches fléchées.

**REMARQUE :**

Les numéros de canal à deux caractères ne comportent aucun espace. L'indication « C230 » signifie : Canal « 2 », Numéro de canal « 30 ».

9. Confirmez votre sélection pour le canal 2.  
L'appareil propose un numéro de canal pour le canal 3 (ici C3 « 60 »).  
Vous pouvez reprendre le numéro de canal proposé ou régler un autre numéro de canal avec les touches fléchées.

10. Confirmez votre sélection pour le canal 3.  
Le message **STOP** apparaît à l'écran.  
L'appareil attend les signaux des autres appareils adaptés à une transmission sans fil situés à sa portée.

**REMARQUE :**

Pour de nombreux appareils, une procédure de mise sous tension spéciale doit être suivie en cas d'intégration dans un groupe sans fil. Respectez les consignes du mode d'emploi de l'appareil correspondant.

11. Mettez sous tension l'appareil que vous souhaitez intégrer dans le groupe sans fil, par ex. une imprimante sans fil.

Si l'imprimante sans fil a été reconnue, un bip sonore retentit.

**REMARQUE :**

Après avoir intégré une imprimante sans fil dans le groupe sans fil, vous devez ensuite sélectionner une option d'impression (Menu\rf\APrt) et régler l'heure (Menu\rf\time).

12. Répétez l'étape 11. pour tous les appareils que vous souhaitez intégrer dans ce groupe sans fil.

13. Appuyez sur la touche Entrée pour terminer la recherche.

14. Appuyez sur l'une des touches fléchées pour afficher les appareils reconnus (ici : Mo 3 pour une imprimante sans fil).

Si vous avez intégré plusieurs appareils dans le groupe sans fil, appuyez plusieurs fois sur les touches fléchées pour vérifier que tous les appareils ont été reconnus par la balance.

15. Quittez le menu à l'aide de la touche Entrée ou attendez jusqu'à ce que le programme quitte le menu automatiquement.



**Activer la transmission automatique (ASend)**

Vous pouvez configurer l'appareil de manière à ce que les résultats de mesure soient envoyés automatiquement à tous les récepteurs prêts à recevoir et connectés dans le même groupe sans fil (par ex. : imprimante sans fil, ordinateur avec module sans fil USB).

**REMARQUE :**

Si vous utilisez une imprimante sans fil, assurez-vous que l'option d'impression n'est pas définie sur « off » (voir « Sélectionner l'option d'impression (APrt) » à la page 94).

1. Mettez l'appareil sous tension.
2. Dans le sous-menu « rf », sélectionnez le point de menu « ASend » et confirmez la sélection.
3. Sélectionnez le réglage « on » et confirmez la sélection.

Le programme quitte le menu automatiquement.



## Sélectionner l'option d'impression (APrt)

Vous pouvez configurer l'appareil de manière à ce que les résultats de mesure soient sortis automatiquement sur une imprimante sans fil connectée dans le groupe sans fil.

### REMARQUE :

Cette fonction n'est accessible que si une imprimante sans fil seca a été intégrée dans le groupe sans fil via la fonction « learn ».

A rectangular digital display showing the text 'APrt' in a monospaced font.

A rectangular digital display showing the text 'NA' in a monospaced font.

1. Mettez l'appareil sous tension.
2. Dans le sous-menu « rf », sélectionnez le point de menu « APrt » et confirmez la sélection.
3. Sélectionnez le réglage pertinent pour votre combinaison d'appareils :
  - HI : Résultats de mesure des appareils de mesure de longueur
  - MA : Résultats de mesure des balances
  - HI\_MA : Résultats de mesure des appareils de mesure de longueur et des balances
  - off : Pas d'impression automatique ; pour imprimer, exercez une pression longue sur la touche Entrée lors du pesage.
4. Confirmez votre sélection.  
Le programme quitte le menu automatiquement.

## Régler l'heure (Time)

Vous pouvez configurer le système de manière à ce que l'imprimante sans fil ajoute automatiquement la date et l'heure à vos résultats de mesure. Pour cela, vous devez régler en une seule fois l'heure et la date sur cet appareil et transmettre ces informations à l'horloge interne de l'imprimante sans fil.

### REMARQUE :

Cette fonction n'est accessible que si une imprimante sans fil seca a été intégrée dans le groupe sans fil via la fonction « learn ».

A rectangular digital display showing the text 't INE' in a monospaced font.

A rectangular digital display showing the text 'YEA 10' in a monospaced font.

1. Mettez l'appareil sous tension.
2. Dans le sous-menu « rf », sélectionnez le point de menu « Time ».
3. Confirmez la sélection.  
Le réglage actuel pour « Année (Year) » s'affiche.
4. Réglez le numéro adéquat pour l'année.
5. Confirmez la sélection.
6. Répétez les étapes 3. et 4. pour « Mois » (M<sup>on</sup>), « Jour » (D<sup>AY</sup>), Heure (h<sup>our</sup>) et Minute (M<sup>IN</sup>).

7. Confirmez votre sélection dans chaque cas.  
Après avoir confirmé le réglage pour Minute, le programme quitte le menu automatiquement. Les réglages sont transmis automatiquement à l'imprimante sans fil.  
L'imprimante sans fil ajoute automatiquement la date et l'heure à chaque impression.

**REMARQUE :**



Pour plus d'informations sur l'utilisation de l'imprimante sans fil, reportez-vous à son mode d'emploi.

## 8. NETTOYAGE

Nettoyez si nécessaire le revêtement et le châssis à l'aide d'un produit d'entretien pour le ménage ou d'un désinfectant du commerce. Respectez les consignes du fabricant.

N'utilisez en aucun cas un agent nettoyant abrasif, de l'alcool, du benzène ou tout autre produit de nettoyage. Ces produits peuvent endommager les surfaces de haute qualité.

## 9. QUE FAIRE SI...

Défaut	Cause/Solution
... aucune indication de poids n'apparaît alors qu'une charge se trouve sur la balance ?	La balance n'est pas alimentée en courant. - Vérifiez si la balance est sous tension - Vérifiez si des piles sont insérées
...  ne s'affiche pas avant le pesage ?	La balance a été chargée avant la mise sous tension. - Enlever la charge de la balance - Mettre la balance hors tension puis à nouveau sous tension
... un segment reste allumé en permanence ou ne s'allume pas du tout ?	L'emplacement correspondant présente un défaut. - Informer le service maintenance.
... l'indication  apparaît ?	La tension des piles diminue. - Insérer des piles neuves le plus tôt possible
... l'indication <b>bAtE</b> apparaît ?	Les piles sont vides. - Insérer des piles neuves

Défaut	Cause/Solution
... l'indication <b>SEDP</b> apparaît ?	La charge maximale a été dépassée. - Enlever la charge de la balance
... l'indication <b>TEMP</b> apparaît ?	La température ambiante de la balance est trop haute ou trop basse. - Installer la balance à une température ambiante comprise entre +10 °C et +40 °C - Attendre env. 15 minutes jusqu'à ce que la balance s'adapte à la température ambiante.
... deux signaux sonores sont audibles lors du premier envoi des résultats de mesure après la mise sous tension ?	<ul style="list-style-type: none"> <li>• L'appareil n'a pas pu envoyer les résultats de mesure aux récepteurs sans fil (imprimante sans fil seca ou ordinateur avec module sans fil USB). <ul style="list-style-type: none"> <li>- Assurez-vous que la balance est intégrée dans le réseau sans fil.</li> <li>- Assurez-vous que le récepteur est sous tension.</li> </ul> </li> <li>• La réception est perturbée par les appareils HF situés à proximité (par ex. les téléphones mobiles). <ul style="list-style-type: none"> <li>- Avec les appareils HF, maintenez une distance minimum d'1 mètre par rapport aux émetteurs et récepteurs du réseau sans fil seca.</li> </ul> </li> </ul> <p><b>REMARQUE :</b> Si cette perturbation n'est pas éliminée, aucun avertissement sonore ne retentit lors des tentatives d'envoi ultérieures.</p>
... dans le menu rf, seul le point « <b>SYS</b> » est visible ?	<ul style="list-style-type: none"> <li>• Le module sans fil est désactivé. <ul style="list-style-type: none"> <li>- Activer le module sans fil (voir « Activer le module sans fil (SYS) » à la page 91).</li> </ul> </li> </ul>
... dans le menu rf, seuls les points « <b>SYS</b> » et « <b>Lrn</b> » sont visibles ?	<ul style="list-style-type: none"> <li>• Le module sans fil est activé et aucun groupe sans fil n'est configuré. <ul style="list-style-type: none"> <li>- Configurer le groupe sans fil (voir « Configurer un groupe sans fil (Lrn) » à la page 91).</li> </ul> </li> </ul>
... dans le menu rf, les points « <b>APrt</b> » et « <b>Time</b> » ne sont pas visibles ?	<ul style="list-style-type: none"> <li>• aucune imprimante sans fil n'est connectée dans le groupe sans fil. <ul style="list-style-type: none"> <li>- Connecter l'imprimante sans fil dans le groupe sans fil via le point de menu « Lrn » (voir « Configurer un groupe sans fil (Lrn) » à la page 91).</li> </ul> </li> </ul>



Défaut	Cause/Solution
... l'indication $E_r:H: 11$ apparaît ?	La charge se trouvant sur la balance est trop élevée ou la balance a été trop chargée sur un coin - Enlever la charge sur la balance ou répartir le poids de manière plus uniforme - Redémarrer la balance
... l'indication $E_r:H: 12$ apparaît ?	La balance a été mise sous tension avec une charge trop élevée. - Enlever la charge de la balance - Redémarrer la balance.
... l'indication $E_r:H: 15$ apparaît ?	Les oscillations propres de la balance ont entraîné son déplacement, le point zéro n'a pas pu être déterminé. - Redémarrer la balance
... la touche Entrée (send/print) est enfoncée et l'indication $E_r:H: 71$ apparaît ?	Transmission de données impossible, le module sans fil est désactivé. - Activer le module sans fil (voir « Activer le module sans fil (SYS) » à la page 91).
... la touche Entrée (send/print) est enfoncée et l'indication $E_r:H: 72$ apparaît ?	Transmission de données impossible, aucun groupe sans fil n'est configuré. - Configurer le groupe sans fil (voir « Configurer un groupe sans fil (Lrn) » à la page 91).

## 10. MAINTENANCE/RÉÉTALONNAGE

### 10.1 Informations sur la maintenance et le réétalonnage

Nous recommandons de réaliser l'entretien de l'appareil avant un nouvel étalonnage.

#### **ATTENTION !**

**Un entretien incorrect peut être à l'origine d'erreurs de mesures**

- Les entretiens et réparations doivent être exclusivement confiés à des partenaires SÀV autorisés.
- Pour connaître le partenaire SÀV le plus proche, rendez-vous sur le site [www.seca.com](http://www.seca.com) ou envoyez un e-mail à [service@seca.com](mailto:service@seca.com).

Faites effectuer par des personnes autorisées un réétalonnage conformément aux dispositions légales nationales.

Un réétalonnage est dans tous les cas nécessaire si une ou plusieurs marques de sécurité sont endommagées ou si le contenu du compteur d'étalonnage ne correspond pas au nombre figurant sur la marque valide du compteur d'étalonnage.

## 10.2 Contrôler le contenu du compteur d'étalonnage

Cette balance seca est étalonnée. Les étalonnages ne peuvent être réalisés que par des organismes autorisés. Pour s'en assurer, la balance est équipée d'un compteur d'étalonnage qui constate toute modification des données relatives à l'étalonnage.

Si vous souhaitez vérifier si la balance a été étalonnée correctement, procédez comme suit :





1. Éteignez la balance le cas échéant.
2. Maintenez enfoncée n'importe quelle touche et démarrez la balance.  
Le contenu actuel du compteur d'étalonnage clignote pendant quelques secondes sur l'écran.
3. Comparez le contenu fourni du compteur d'étalonnage avec le nombre indiqué sur la marque du compteur d'étalonnage.

Pour que l'étalonnage soit valable, les deux nombres doivent correspondre. Si ce n'est pas le cas, un réétalonnage doit être effectué. Pour cela, adressez-vous à votre partenaire S.A.V. ou au service après-vente de seca. Si un réétalonnage s'avère nécessaire, la marque de réétalonnage ci-contre est utilisée pour caractériser l'état du compteur d'étalonnage au lieu de la marque du compteur d'étalonnage seca représentée ci-dessus. Cette marque est fixée par un sceau supplémentaire apposé par la personne compétente pour le réétalonnage. La marque de réétalonnage peut être obtenue au numéro 14-05-01-886 du service après-vente de seca.

# 11. CARACTÉRISTIQUES TECHNIQUES

## 11.1 Caractéristiques techniques générales

<b>Caractéristiques techniques seca 704</b>	
Dimensions <ul style="list-style-type: none"> <li>• Profondeur</li> <li>• Largeur</li> <li>• Hauteur</li> </ul>	520 mm 360 mm 930 mm
Poids à vide	17 kg
Plage de températures	+10° C à +40°C
Hauteur des chiffres	25 mm
Alimentation	Pile Bloc d'alimentation (option)
Consommation <ul style="list-style-type: none"> <li>• avec le module sans fil désactivé</li> <li>• avec le module sans fil activé</li> </ul>	env. 32 mA env. 50 mA
Temps de marche max. en fonctionnement sur piles <ul style="list-style-type: none"> <li>• avec le module sans fil désactivé</li> <li>• avec le module sans fil activé</li> </ul>	env. 5.600 minutes Bloc d'alimentation recommandé
Dispositif médical selon les directives 93/42/CEE et 2007/47/CE	Classe I avec fonction de mesurage
Étalonnage selon la directive 2014/31/UE	Classe III
EN 60 601-1 : <ul style="list-style-type: none"> <li>• Appareil à isolation renforcée, classe de protection II :</li> <li>• Appareil électromédical, type B :</li> </ul>	  
Transmission sans fil <ul style="list-style-type: none"> <li>• Bande de fréquences</li> <li>• Puissance d'émission</li> <li>• Normes remplies</li> </ul>	2,433 GHz - 2,480 GHz < 10 mW EN 30028, EN 301 489-1, -17

## 11.2 Caractéristiques de pesage

Caractéristiques de pesage	
Étalonnage selon la directive 2014/31/UE	Classe III
Charge max. • Étendue de pesage 1 • Étendue de pesage 2	150 kg 300 kg
Charge minimale • Étendue de pesage 1 • Étendue de pesage 2	1 kg 2 kg
Graduation fine • Étendue de pesage 1 • Étendue de pesage 2	50 g 100 g
Étendue de tarage	jusqu'à 300 kg
Précision lors du premier étalonnage • Étendue de pesage 1 : 0 à 25 kg • Étendue de pesage 1 : 25 à 100 kg • Étendue de pesage 1 : 100 kg à 150 kg • Étendue de pesage 2 : 0 à 50 kg • Étendue de pesage 2 : 50 à 200 kg • Étendue de pesage 2 : 200 kg à 300 kg	± 25 g ± 50 g ± 75 g ± 50 g ± 100 g ± 150 g

## 12. ACCESSOIRES

Accessoires	Numéro d'article
seca réseau sans fil <b>seca 360° wireless</b> : • Imprimante sans fil - <b>seca 360° Wireless Printer 465</b> - <b>seca 360° Wireless Printer Advanced 466</b> • Logiciel pour ordinateur - <b>seca analytics 105</b> • Module sans fil USB <b>seca 360° Wireless USB adapter 456</b>	Variantes spécifiques au pays Variantes spécifiques au pays Licences globales spécifiques à l'application 456-00-00-009
Alimentation électrique : • Bloc d'alimentation enfichable, Euro : 230V~ / 50Hz / 12V= / 150mA • Bloc d'alimentation, Switchmode : 100-240V~ / 50-60Hz / 12V= / 0,5A	68-32-10-252 68-32-10-265

Accessoires	Numéro d'article
<p>Autres accessoires</p> <ul style="list-style-type: none"> <li>• Toise télescopique seca 220, Étendue de mesure : 890 - 2000 mm, Graduation : 1 mm, Matériau : aluminium anodisé dur, coulisse avec languette de mesure encliquetable</li> <li>• Toise télescopique seca 220 (graduation double), Étendue de mesure : 890 - 2000 mm et 35 " - 78 3/4 ", Graduation : 1 mm et 1/8 ", Matériau : aluminium anodisé dur, coulisse avec languette de mesure encliquetable</li> </ul>	<p>220-17-14-004</p> <p>220-18-14-004</p>

## 13. MISE AU REBUT

### 13.1 Mise au rebut de l'appareil



Ne jetez pas l'appareil avec les ordures ménagères. L'appareil doit être mis au rebut en tant que déchet d'équipements électriques et électroniques, conformément aux directives en vigueur. Respectez les dispositions en vigueur dans votre pays. Pour de plus amples informations à ce sujet, veuillez contacter notre service après-vente à cette adresse :

**service@seca.com**

### 13.2 Piles et accus



Ne jetez pas les piles et accus usagés avec les ordures ménagères, qu'ils contiennent ou non des substances toxiques. En tant que consommateur de ces produits, vous êtes tenu par la loi de mettre au rebut les piles et les accus via les centres de collecte de votre commune ou du commerce. Ne restituez les piles et les accus qu'une fois ces derniers complètement déchargés.

## 14. GARANTIE

Une garantie de deux ans à compter de la date de livraison est accordée pour les défauts de matière ou de fabrication. Cette garantie ne s'applique pas aux pièces amovibles, comme par ex. les piles, les câbles, les blocs d'alimentation, les accus, etc. Les défauts couverts par la garantie sont réparés gratuitement sur présentation de la facture d'achat par le client. Aucune autre demande de réparation ne peut être prise en compte. Les frais de transport sont à la charge du client si l'appareil n'est pas installé à la même adresse que celle du client. En cas de dommages dus au transport, le cas de garantie peut être invoqué uniquement si l'emballage d'origine complet a été utilisé pour les transports et si la balance a été immobilisée et fixée conformément à l'emballage initial. Tous les éléments de l'emballage doivent par conséquent être conservés.

Aucun cas de garantie ne peut être invoqué si l'appareil est ouvert par des personnes qui ne sont pas explicitement autorisées par seca.

Nous prions nos clients à l'étranger de bien vouloir contacter directement le revendeur de leur pays respectif pour les cas de garantie.

## 15. DÉCLARATION DE CONFORMITÉ



Nous, soussignés seca gmbh & co. kg, certifions par la présente que le produit satisfait aux dispositions des directives européennes applicables. Le texte intégral de la déclaration de conformité est disponible sous : [www.seca.com](http://www.seca.com).

# INDICE

1. Con lettera e sigillo . . . . . 105
2. Descrizione dell'apparecchio . . . . . 106
  - 2.1 Sentiti complimenti! . . . . . 106
  - 2.2 Destinazione d'uso . . . . . 106
3. Informazioni sulla sicurezza. . . . . 107
  - 3.1 Indicazioni basilari per la sicurezza. . . . . 107
  - 3.2 Indicazioni per la sicurezza in queste istruzioni per l'uso . . . . . 108
  - 3.3 Utilizzo di batterie e accumulatori . . . . . 108
4. Panoramica . . . . . 109
  - 4.1 Elementi di comando . . . . . 109
  - 4.2 Simboli sul display . . . . . 110
  - 4.3 Indicazioni sulla targhetta . . . . . 111
  - 4.4 Struttura del menu . . . . . 112
5. Prima di cominciare veramente. . . . . 113
  - 5.1 Montaggio della colonna. . . . . 113
  - 5.2 Predisposizione alimentazione elettrica. . . . . 114
    - Inserimento delle batterie . . . . . 114
    - Collegamento dell'alimentatore (optional) . . . . . 114
  - 5.3 Installazione della bilancia. . . . . 115
6. Utilizzo . . . . . 115
  - 6.1 Pesatura. . . . . 115
    - Avvio della pesatura . . . . . 115
    - Pesatura di neonati/bambini piccoli (2 in 1) . . . . . 115
    - Visualizzazione permanente del risultato di misura (HOLD) . . . . . 116
    - Determinazione e valutazione del Body Mass Index (BMI) . . . . . 117
    - Calcolo e stampa automatici del BMI. . . . . 117
    - Invio dei risultati di misura al destinatario radio . . . . . 118
    - Spegnimento della bilancia . . . . . 118
  - 6.2 Altre funzioni (menu) . . . . . 119
    - Navigazione nel menu. . . . . 119
    - Cancellazione automatica dei valori memorizzati (AClr) . . . . . 120
    - Memorizzazione permanente del peso supplementare (Pt) . . . . . 120
    - Attivazione funzione Autohold (Ahold) . . . . . 121
    - Attivazione segnali acustici (BEEP) . . . . . 122
    - Impostazione dell'attenuazione (Fil) . . . . . 122
    - Ripristino delle impostazioni di fabbrica (RESET). . . . . 123
7. Rete radio seca 360° wireless . . . . . 123
  - 7.1 Introduzione . . . . . 123
    - seca Gruppi radio . . . . . 124
    - Canali . . . . . 124
    - Riconoscimento apparecchio . . . . . 125
  - 7.2 Utilizzo della bilancia in un gruppo radio (menu) . . . . . 125
    - Configurazione del gruppo radio (Lrn) . . . . . 126
    - Attivazione trasmissione automatica (ASend) . . . . . 127
    - Attivazione del modulo radio (SYS) . . . . . 125
    - Selezione dell'opzione di stampa (APrt) . . . . . 128
    - Impostazione dell'ora (Time) . . . . . 128
8. Pulizia. . . . . 129
9. Cosa fare, se... . . . . 129
10. Manutenzione/ripetizione della verifica metrologica. . . . . 131
  - 10.1 Informazioni sulla manutenzione e sulla ripetizione della verifica metrologica. . . . . 131
  - 10.2 Controllo del contenuto del contatore di taratura. . . . . 132

11. Dati tecnici . . . . .	133	13. Smaltimento . . . . .	135
11.1 Dati tecnici generali . . . . .	133	13.1 Smaltimento dell'apparecchio	135
11.2 Dati di pesatura tecnici . . . . .	133	13.2 Batterie e accumulatori . . . . .	135
12. Accessori . . . . .	134	14. Garanzia . . . . .	136
		15. Dichiarazione di conformità . . . . .	136



# 1. CON LETTERA E SIGILLO

Con i prodotti seca non acquistate solo una tecnica maturata in oltre un secolo, bensì anche una qualità confermata dalle autorità, dalla legge e da parte di istituti. I prodotti seca sono conformi alle direttive e alle norme europee, nonché alle leggi nazionali. Con seca acquistate il futuro.



I prodotti descritti in questo manuale d'istruzioni sono conformi alla legge sui prodotti medicali, vale a dire le direttive 93/42/CEE e 2007/47/CE del Consiglio della Comunità Europea, che è stata accolta in tutta Europa nella legislazione nazionale.



Le bilance che portano questo contrassegno soddisfano gli elevati standard della categoria di taratura III e possono essere utilizzate per misurazioni soggette a obbligo di taratura in medicina.



L'apparecchio è conforme alle direttive CE.

- **M**: Marchio di conformità alla direttiva 2014/31/UE sulle bilance a funzionamento non automatico (modelli tarati)
- **16**: (Esempio: 2016), anno in cui è stata eseguita la valutazione di conformità e apportata la marcatura CE (modelli tarati)
- **0102**: ente notificato metrologia (modelli tarati)
- **0123**: ente notificato prodotti medicali

La professionalità seca è riconosciuta anche a livello ufficiale. Il TÜV Product Service, l'istituto di certificazione competente per i prodotti medicali ha certificato che seca, in quanto produttore di prodotti medicali, soddisfa i più rigorosi requisiti di legge in materia. Il sistema di assicurazione della qualità seca comprende i settori Design, Sviluppo, Produzione, Vendita e Assistenza di bilance per il settore medicale e sistemi di misurazione.



seca aiuta l'ambiente. La preservazione delle risorse naturali ci sta a cuore. Pertanto ci sforziamo di risparmiare materiale da imballaggio laddove risulta ragionevole. E quello che rimane può essere smaltito comodamente in loco grazie al sistema Duale.



## 2. DESCRIZIONE DELL'APPARECCHIO

### 2.1 Sentiti complimenti!

---

Scegliendo la bilancia elettronica pesapersona **seca 704** avete acquistato un apparecchio di grande precisione e al contempo robusto.

Da oltre 170 anni, seca mette al servizio della salute la propria esperienza e, in quanto leader di mercato in molti paesi del mondo, stabilisce sempre nuovi standard per la pesatura e la misurazione grazie a prodotti innovativi.

### 2.2 Destinazione d'uso

---

La bilancia elettronica pesapersona **seca 704** viene impiegata principalmente negli ospedali, in ambulatori medici e in istituzioni di cura con ricovero in conformità alle norme nazionali.

Oltre alla determinazione tradizionale del peso, **seca 704** offre una funzione per la determinazione del Body-Mass-Index. A tale scopo viene inserita mediante tastiera la statura e automaticamente viene calcolato il Body-Mass-Index appartenente al valore del peso.

Mediante la rete radio **seca 360° wireless** è possibile trasmettere wireless i risultati di misura ad una stampante radio seca o ad un PC dotato del software **seca analytics 105** e del **seca 360° Wireless USB adapter 456**.

La **seca 704** può essere movimentata grazie alle rotelle ed è idonea per un uso mobile prolungato grazie al ridotto consumo di corrente con un gruppo batterie.

## 3. INFORMAZIONI SULLA SICUREZZA

### 3.1 Indicazioni basilari per la sicurezza

---

- Rispettare le indicazioni contenute in queste istruzioni per l'uso.
- Conservare con cura le istruzioni per l'uso e la dichiarazione di conformità in esse contenuta.
- Accertarsi che la bilancia abbia una buona stabilità su un fondo piano.
- Non fare cadere la bilancia. Non esporre la bilancia a forti urti.
- Se si utilizza la bilancia con un alimentatore, posare il cavo di rete in modo che non sussista alcun pericolo d'inciampo.
- Fare eseguire interventi di manutenzione e di verifica metrologica successiva a intervalli regolari vedere "Manutenzione/ripetizione della verifica metrologica" a pagina 131.
- Fare eseguire gli interventi di manutenzione e riparazione esclusivamente dai partner di assistenza autorizzati. Per conoscere il partner di assistenza più vicino visitare il sito [www.seca.com](http://www.seca.com) o inviare un'e-mail a [service@seca.com](mailto:service@seca.com).
- Utilizzare esclusivamente accessori e ricambi originali seca. In caso contrario, seca non fornisce alcuna garanzia.
- Con apparecchi ad alta frequenza come ad es. cellulari tenersi ad una distanza minima di circa 1 metro, al fine di evitare errori di misurazione o anomalie durante la trasmissione radio.

## 3.2 Indicazioni per la sicurezza in queste istruzioni per l'uso

---



### **PERICOLO!**

Indica una situazione di estremo pericolo. La mancata osservanza di questa indicazione comporta lesioni gravi irreversibili o mortali.



### **AVVERTENZA!**

Indica una situazione di estremo pericolo. La mancata osservanza di questa indicazione può causare lesioni gravi irreversibili o mortali.



### **CAUTELA!**

Indica una situazione di pericolo. La mancata osservanza di questa indicazione può causare lesioni da entità leggera a media.

### **ATTENZIONE!**

Indica un possibile utilizzo errato dell'apparecchio. La mancata osservanza di questa indicazione può causare danni all'apparecchio o a risultati di misura errati.

### **INDICAZIONE:**

contiene informazioni aggiuntive relative all'utilizzo dell'apparecchio.

## 3.3 Utilizzo di batterie e accumulatori

---

Questo apparecchio viene fornito con 6 batterie mignon, tipo AA. Questo tipo di batterie non è ricaricabile. Rispettare le seguenti indicazioni per la sicurezza.



### **AVVERTENZA!**

#### **Danni a persone a seguito di un utilizzo improprio**

Le batterie contengono sostanze nocive che possono liberarsi sotto forma di esplosione in caso di utilizzo improprio.



- Non tentare di ricaricare le batterie.
- Non riscaldare le batterie/gli accumulatori.
- Non bruciare le batterie/gli accumulatori.
- Se è fuoriuscito dell'acido, evitare il contatto con pelle, occhi e mucose. Sciacquare i punti interessati solo con acqua pulita e rivolgersi immediatamente ad un medico.

**ATTENZIONE!****Danni all'apparecchio e malfunzionamento a seguito di utilizzo improprio**

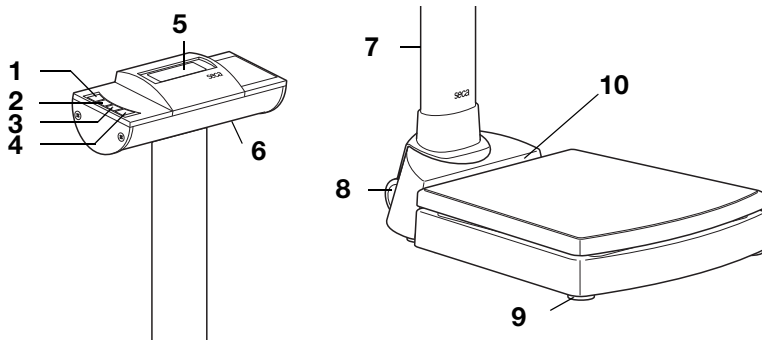
- Utilizzare esclusivamente il tipo di batterie/di accumulatore indicato vedere "Inserimento delle batterie" a pagina 114.
- Sostituire sempre tutte le batterie/tutti gli accumulatori contemporaneamente.
- Non cortocircuitare le batterie/gli accumulatori.
- Se l'apparecchio non viene utilizzato per un lungo periodo, togliere le batterie/gli accumulatori. In questo modo l'acido non può penetrare nell'apparecchio.



**4. PANORAMICA****4.1 Elementi di comando**

N.	Elemento di comando	Funzione
1		Accensione e spegnimento della bilancia
2		Tasto freccia <ul style="list-style-type: none"> <li>• Durante la pesatura:               <ul style="list-style-type: none"> <li>- breve pressione: attivazione della funzione HOLD</li> <li>- lunga pressione: attivazione della funzione 2 in 1</li> </ul> </li> <li>• Nel menu:               <ul style="list-style-type: none"> <li>- selezione del sottomenu, selezione della voce di menu</li> <li>- aumento del valore</li> </ul> </li> </ul>







N.	Elemento di comando	Funzione
3		Tasto freccia <ul style="list-style-type: none"> <li>• Durante la pesatura: <ul style="list-style-type: none"> <li>- breve pressione: attivazione della funzione BMI</li> <li>- lunga pressione: apertura del menu</li> </ul> </li> <li>• Nel menu: <ul style="list-style-type: none"> <li>- selezione del sottomenu, selezione della voce di menu</li> <li>- riduzione del valore</li> </ul> </li> </ul>
4		Tasto Invio <ul style="list-style-type: none"> <li>• Durante la pesatura (se la rete radio è configurata): <ul style="list-style-type: none"> <li>- breve pressione: invio del risultato di misura agli apparecchi pronti per la ricezione (PC con modulo radio USB)</li> <li>- lunga pressione: stampa del risultato di misura (stampante radio)</li> </ul> </li> <li>• Nel menu: <ul style="list-style-type: none"> <li>- conferma della voce di menu selezionata</li> <li>- memorizzazione del valore impostato</li> </ul> </li> </ul>
5	Display	Elemento di visualizzazione per i risultati di misura e per la configurazione dell'apparecchio
6	Vano batterie	Alloggiamento per 6 batterie mignon, tipo AA, 1,5 Volt
7	Collegamento di rete	Serve per collegare un alimentatore opzionale
8	Rotelle di trasporto	La bilancia può essere spostata grazie a queste rotelle
9	Vite di fissaggio piedini	4 pezzi, servono per un esatto allineamento
10	Livella	Indica se l'apparecchio è orizzontale

## 4.2 Simboli sul display



	Simbolo	Significato
A		Batterie scariche
B		Utilizzo con alimentatore
C		Funzione non tarabile attiva

### 4.3 Indicazioni sulla targhetta

Testo/Simbolo	Significato
Modell	Numero modello
Type	Denominazione tipo
Ser. No.	Numero di serie
	Rispettare le istruzioni per l'uso
	Apparecchio elettromedicale, tipo B
	Apparecchio con isolamento di protezione, classe di protezione II
FCC ID	Per gli USA: numero di omologazione dell'apparecchio presso l'auto- rità US Federal Communications Commission FCC
IC	Per il Canada: numero di omologazione dell'apparecchio presso l'autorità Industry Canada
	L'apparecchio è conforme alle norme e alle direttive CE
	Simbolo FCC (USA)
	Utilizzare l'apparecchio solo con corrente continua
	Non smaltire l'apparecchio nei rifiuti domestici

## 4.4 Struttura del menu

Nel menu dell'apparecchio sono disponibili altre funzioni. Queste consentono di configurare l'apparecchio in modo ottimale per le condizioni di utilizzo (dettagli da Pagina 119).

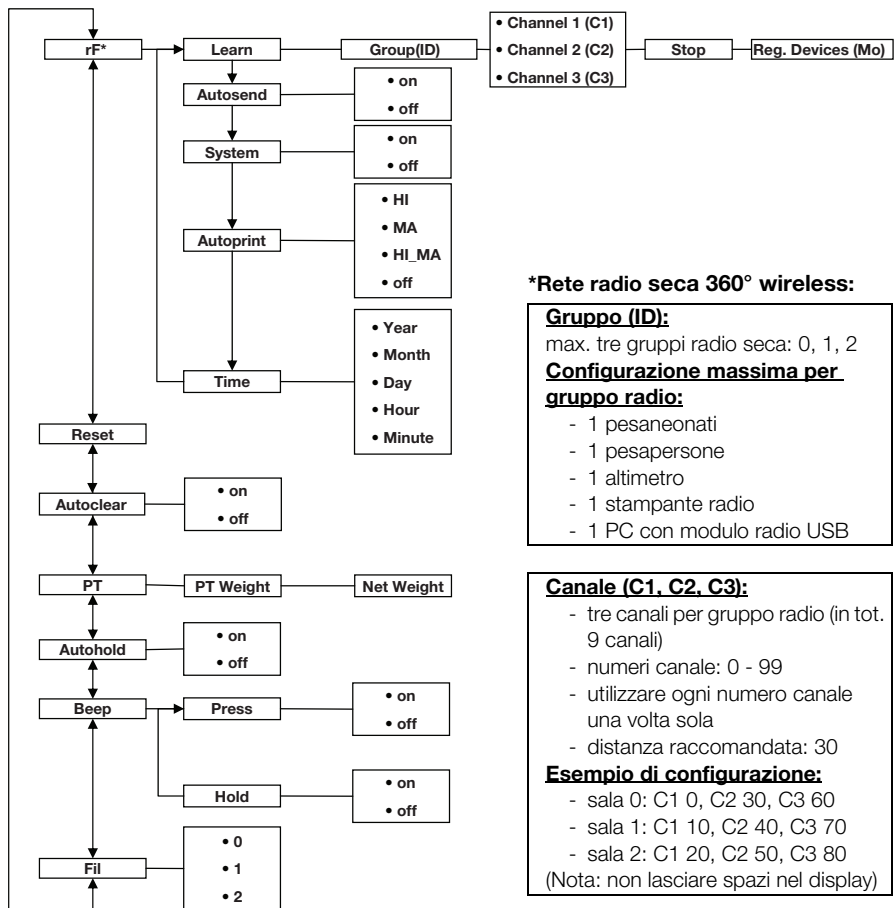

### \*Rete radio secca 360° wireless:

#### Gruppo (ID):

max. tre gruppi radio secca: 0, 1, 2

#### Configurazione massima per gruppo radio:

- 1 pesaneonati
- 1 pesapersona
- 1 altimetro
- 1 stampante radio
- 1 PC con modulo radio USB

#### Canale (C1, C2, C3):

- tre canali per gruppo radio (in tot. 9 canali)
- numeri canale: 0 - 99
- utilizzare ogni numero canale una volta sola
- distanza raccomandata: 30

#### Esempio di configurazione:

- sala 0: C1 0, C2 30, C3 60
- sala 1: C1 10, C2 40, C3 70
- sala 2: C1 20, C2 50, C3 80

(Nota: non lasciare spazi nel display)

#### Apparecchi riconosciuti (Mo):

- 1: pesapersona
- 2: altimetro
- 3: stampante radio
- 4: PC con modulo radio USB
- 7: pesaneonati

#### Apertura del menu:



#### Navigazione:

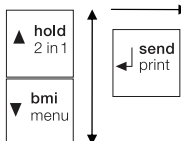



## 5. PRIMA DI COMINCIARE VERAMENTE...

### 5.1 Montaggio della colonna

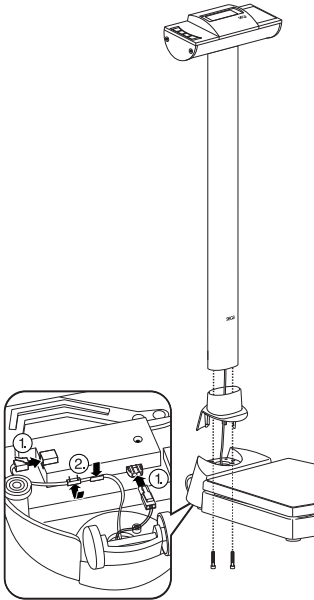

La colonna con display LCD può essere montata in due posizioni. Perciò definire in quale direzione è leggibile il display - verso la superficie d'appoggio o di fronte.

1. Innestare lo schermo sulla colonna.
2. Inserire la colonna cavità nella colonna desiderata.
3. Avvitare la colonna dal basso alla piattaforma di pesatura.  
Se necessario, poggiare la bilancia con cautela sul lato per serrare le viti.
4. Collegare, come mostrato in figura, le spine del cavo di visualizzazione sul lato inferiore della piattaforma di pesatura.

#### **ATTENZIONE!**

#### **Malfunzionamento a seguito di errori di montaggio**

Se si montano i cavi in modo che siano sotto tensione, ad es. se sono molto curvati o se le spine sono piegate, possono verificarsi visualizzazioni errate e guasti al display.

- Posare tutti i cavi in modo che non siano molto curvi e che le spine non vengano piegate.
- Predisporre un dispositivo di scarico della trazione, posando tutti i cavi nei rispettivi supporti.

5. Fissare i cavi nei rispettivi supporti.
6. Riposizionare in posizione dritta la bilancia.
7. Spingere lo schermo in basso, finché non si innesta sulla piattaforma di pesatura.

## 5.2 Predisposizione alimentazione elettrica

La bilancia viene alimentata a batterie o con un alimentatore disponibile come accessorio.

### Inserimento delle batterie

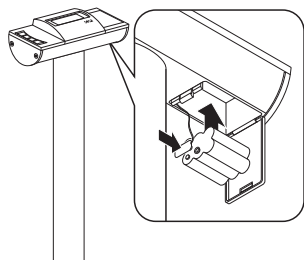

Sono necessarie 6 batterie mignon, tipo AA, 1,5 Volt (in dotazione).

1. Premere sulla chiusura del vano batterie.
2. Aprire il coperchio del vano batterie verso il basso.
3. Rimuovere il supporto delle batterie.
4. Inserire le batterie nel supporto.

#### NOTA:

fare attenzione alla corretta polarità delle batterie (marcature nel supporto delle batterie). Se sul display compare la scritta **bAtE**, significa che le batterie sono state inserite in modo invertito o che le batterie sono scariche.

5. Inserire il supporto con le batterie nel vano batterie.
6. Chiudere il vano batterie.

### Collegamento dell'alimentatore (optional)

La bilancia può essere utilizzata con un alimentatore disponibile come accessorio.



#### AVVERTENZA!

##### Danni a persone e apparecchi a causa di alimentatori errati

I comuni alimentatori possono fornire una tensione maggiore rispetto a quella indicata sul vostro. La bilancia può surriscaldarsi, incendiarsi, fondere o andare in cortocircuito.

- Utilizzare esclusivamente alimentatori a spina originale seca da 9 V o con tensione di uscita regolata a 12 Volt.

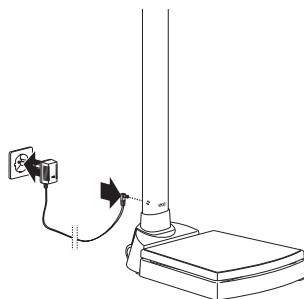

1. Innestare nell'alimentatore la spina di rete necessaria per l'alimentazione elettrica.
2. Innestare la spina dell'apparecchio dell'alimentatore nella presa della bilancia.
3. Inserire l'alimentatore in una presa di rete.

## 5.3 Installazione della bilancia

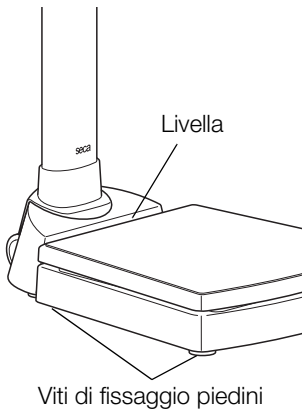

### ATTENZIONE!

#### Misurazione errata a seguito di accoppiamento

Se la bilancia viene posata con il rispettivo alloggiamento ad es. su un asciugamano, il peso non viene misurato correttamente.

- Posizionare la bilancia in modo che tocchi il fondo esclusivamente con le viti di fissaggio dei piedini.

1. Posizionare la bilancia su un fondo solido e piano.
2. Allineare la bilancia ruotando le viti di fissaggio dei piedini.

La bolla ad aria della livella deve trovarsi al centro del cerchio.

## 6. UTILIZZO

### 6.1 Pesatura

#### Avvio della pesatura



#### Pesatura di neonati/ bambini piccoli (2 in 1)

1. Accertarsi che la bilancia non sia carica.
2. Premere il tasto Start.  
Compare la scritta **SECA**, quindi vengono visualizzati brevemente tutti gli elementi del display.  
La bilancia è operativa quando sul display compare la scritta **0.0**.  
Se la bilancia viene utilizzata con un alimentatore, compare il simbolo  $\psi$ .
3. Salire sulla bilancia e restare fermi.
4. Leggere il risultato di misura.

Grazie alla funzione 2 in 1 è possibile determinare il peso di neonati e bambini piccoli. A tale scopo, durante la pesatura, il bambino viene tenuto fermo per un braccio da un adulto. Procedere come indicato di seguito:

1. Accertarsi che la bilancia non sia carica.
2. Chiedere all'adulto di salire sulla bilancia.
3. Leggere il risultato di misura.



4. Tenere premuto il tasto freccia (**hold/2 in 1**), finché non compare il messaggio NET sul display.

Il peso viene memorizzato.

**0.0** compare sul display.

### ATTENZIONE!

#### Misurazione errata a seguito di peso di partenza diverso



Se la pesatura del bambino viene eseguita con un altro peso di partenza, il peso del bambino può non essere corretto.

- Accertarsi che la pesatura del bambino avvenga sempre con l'adulto con il quale è stato determinato il peso di partenza.
- Accertarsi che il peso dell'adulto non cambi, ad es. poggiando un indumento.





5. Chiedere all'adulto di fare salire il bambino sulla bilancia.

Il peso del bambino viene visualizzato.

Vengono visualizzati il simbolo , il simbolo , nonché i messaggi "HOLD" e "NET".

6. Chiedere all'adulto di scendere dalla bilancia insieme al bambino.





7. Per disattivare la funzione 2 in 1, premere il tasto freccia (**hold/2 in 1**), finché il simbolo , il simbolo , nonché i messaggi "HOLD" e "NET" non vengono più visualizzati o spegnere la bilancia.

### Visualizzazione permanente del risultato di misura (HOLD)

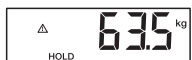

Se si attiva la funzione HOLD, il valore del peso continua a essere visualizzato anche dopo aver scaricato la bilancia. Ciò consente di dare da mangiare al paziente prima di annotare il valore del peso.



1. Accertarsi che la bilancia non sia carica.
2. Chiedere al paziente di salire sulla bilancia.
3. Premere brevemente il tasto freccia (**hold/2 in 1**). L'indicazione lampeggia, finché non viene misurato un peso stabile. Quindi il valore del peso viene visualizzato in modo permanente. Vengono visualizzati il simbolo  (funzione non tarabile) e il messaggio "HOLD".



4. Per disattivare la funzione HOLD, premere brevemente il tasto freccia (**hold/2 in 1**). Il simbolo  e il messaggio "HOLD" non vengono più visualizzati.

**NOTA:**

se è attiva la funzione Autohold, il valore del peso viene visualizzato automaticamente in modo permanente. vedere "Attivazione funzione Autohold (Ahold)" a pagina 121.

### Determinazione e valutazione del Body Mass Index (BMI)

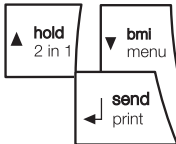

Il Body-Mass-Index mette in relazione la statura e il peso, consentendo così di avere indicazioni più precise rispetto ad es. al peso ideale secondo la formula di Broca. Viene indicato un campo di tolleranza che vale come ottimale dal punto di vista della salute.

1. Accertarsi che la bilancia non sia carica.
2. Premere brevemente il tasto freccia (**bmi/menu**). Compare il messaggio "BMI". Sul display le frecce lampeggiano. Viene visualizzata l'ultima statura inserita.
3. È possibile accettare la statura visualizzata o impostare un'altra statura con i tasti freccia.
4. Confermare l'impostazione con il tasto Invio (**send/print**)
5. Chiedere al paziente di salire sulla bilancia e di restare fermo.
6. Leggere il BMI e confrontarlo con le categorie sotto elencate.
7. Per disattivare la funzione BMI, premere brevemente il tasto Invio (**send/print**).

BMI	Valutazione
Inferiore a 18,5	Il paziente pesa troppo poco. Potrebbe esserci una tendenza all'anoressia. Si raccomanda un aumento di peso per migliorare il benessere e le capacità. In caso di dubbi, consultare un medico specializzato.
Compreso tra 18,5 e 24,9	Il paziente ha un peso normale. Può rimanere nella situazione attuale.
Compreso tra 25 e 30 (preadiposità)	Il paziente presenta un sovrappeso da leggero a medio. Dovrebbe ridurre il peso se sussiste già una malattia (ad es. diabete, ipertensione, gotta, disturbi al metabolismo dei grassi).

BMI	Valutazione
<b>Superiore a 30</b>	Una riduzione di peso è urgente. Il metabolismo, la circolazione e le ossa vengono sollecitate. Si raccomanda una dieta adeguata, molta attività fisica e training comportamentale. In caso di dubbi, consultare un medico specializzato.

### Calcolo e stampa automatici del BMI

Se si utilizza questa bilancia con una stampante radio e un altimetro del sistema **seca 360° wireless**, è possibile calcolare e stampare in automatico il BMI.

#### NOTA:

requisito per questa funzione è che gli apparecchi siano collegati insieme in un gruppo radio (vedere "Rete radio seca 360° wireless" a pagina 123).

1. Eseguire la pesatura.
2. Premere brevemente il tasto Invio (**send/print**) della bilancia.  
Il valore misurato viene inviato alla stampante radio ma non stampato.
3. Eseguire la misurazione dell'altezza.
4. Premere a lungo il tasto Invio (**send/print**) dell'altimetro.  
Il valore misurato viene inviato alla stampante radio. Viene calcolato il BMI.  
Altezza, peso e BMI vengono stampati.

### Invio dei risultati di misura al destinatario radio

Se la bilancia è integrata in una rete radio **seca 360° wireless** i risultati di misura possono essere inviati premendo un tasto agli apparecchi pronti per la ricezione (stampante radio, PC con modulo radio USB).

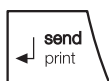

- ◆ Premere il tasto Invio (**send/print**).
  - Breve pressione del tasto: invio dei risultati di misura a tutti gli apparecchi pronti per la ricezione
  - Lunga pressione del tasto: stampa del risultato di misura sulla stampante radio

### Spegnimento della bilancia



- ◆ Premere il tasto Start.

#### NOTA:

con il funzionamento a batterie, la bilancia si spegne automaticamente dopo un breve periodo di tempo se non viene caricata.

## 6.2 Altre funzioni (menu)

Nel menu della bilancia sono disponibili altre funzioni. Queste consentono di configurare la bilancia in modo ottimale per le condizioni di utilizzo.

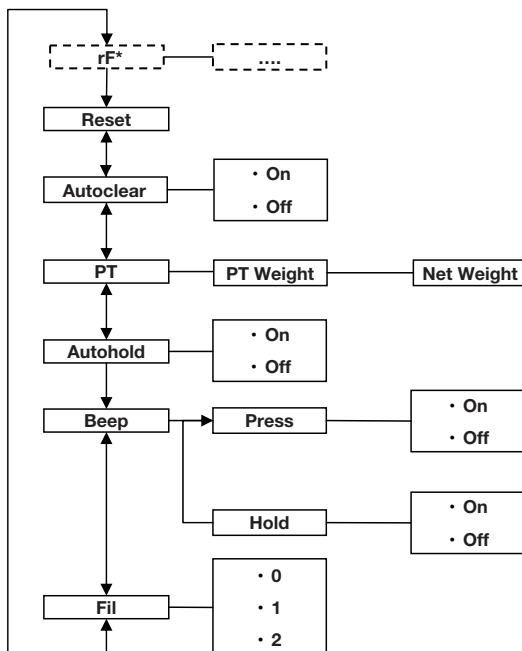

\* La descrizione della voce di menu "rF" si trova nel paragrafo "Utilizzo della bilancia in un gruppo radio (menu)" a pagina 125.

### Navigazione nel menu



1. Accendere la bilancia.
2. Tenere premuto il tasto freccia (**bmi/menu**), finché non si apre il menu.  
Viene visualizzata sul display l'ultima voce di menu selezionata (qui: Autohold "Ahold").
3. Premere uno dei tasti freccia, finché non compare sul display la voce di menu desiderata (qui: attenuazione "Fil").
4. Confermare la selezione con il tasto Invio (**send/print**).  
Vengono visualizzati l'impostazione attuale per la voce di menu o un sottomenu (qui livello "0").



5. Per modificare l'impostazione o aprire un altro sottomenu, premere uno dei tasti freccia, finché non viene visualizzata l'impostazione desiderata (qui: livello "2").
6. Confermare l'impostazione con il tasto Invio (**send/print**).  
Il menu si chiude automaticamente.
7. Per effettuare altre impostazioni, riaprire il menu e procedere come descritto.

**NOTA:**

se per circa 24 secondi non viene premuto alcun tasto, il menu si chiude automaticamente.

**Cancellazione automatica dei valori memorizzati (AClr)**

Per evitare che nella memoria dell'apparecchio restino risultati di misura non più attuali e che questi conducano a calcoli errati del BMI, è possibile impostare la bilancia in modo che i risultati di misura vengano cancellati automaticamente dopo 5 minuti.

**NOTA:**

in alcuni modelli, questa funzione è attivata in fabbrica. Se lo si desidera, è possibile disattivarla.



1. Selezionare nel menu la voce "AClr".
2. Confermare la selezione.
3. Selezionare l'impostazione desiderata:
  - on
  - off
4. Confermare la selezione.  
Il menu si chiude automaticamente.

**Memorizzazione permanente del peso supplementare (Pt)**

Con la funzione Pre-Tara è possibile memorizzare in modo permanente un peso supplementare e detrarlo automaticamente da un risultato di misura. È possibile ad esempio memorizzare un peso forfettario per scarpe e vestiti e detrarlo quindi dal risultato di misura quando un paziente viene pesato completamente vestito.

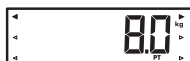
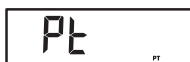

1. Selezionare nel menu la voce "Pt".  
Compare il messaggio "Pt".
2. Confermare la selezione.  
Sul display le frecce lampeggiano.  
Il peso supplementare memorizzato per ultimo viene visualizzato.



- È possibile accettare il valore memorizzato o modificarlo con i tasti freccia.

**NOTA:**

se si inserisce il valore "0", la funzione si disattiva. Il messaggio "Pt" non viene più visualizzato sul display.

A rectangular digital display showing the number "70.0" with a small "g" unit indicator to the right.

A rectangular digital display showing the letters "Pt" with a small "g" unit indicator to the right.

- Confermare la selezione.
- Chiedere al paziente di salire sulla bilancia. Il peso del paziente viene visualizzato. Il peso supplementare memorizzato viene detratto automaticamente.
- Per disattivare la funzione, selezionare nel menu di nuovo la voce "Pt".
- Confermare la selezione. La funzione è disattivata. Il menu si chiude automaticamente.

### Attivazione funzione Autohold (Ahold)

Se si attiva la funzione Autohold, il valore di misura continua a essere visualizzato ad ogni pesata dopo aver scaricato la bilancia. Non è quindi più necessario attivare manualmente ad ogni pesata la funzione Hold.

**NOTA:**

- in alcuni modelli, questa funzione è attivata in fabbrica. Se lo si desidera, è possibile disattivarla.
- Indipendentemente dall'impostazione qui selezionata, nella funzione 2in1, il peso del bambino viene sempre determinato mediante Autohold.

A rectangular digital display showing the letters "AHOLD" in a large, bold font.

A rectangular digital display showing the letters "On" in a large, bold font.

- Selezionare nel menu la voce "Ahold".
- Confermare la selezione. L'impostazione attuale viene visualizzata.
- Selezionare l'impostazione desiderata:
  - on
  - off
- Confermare la selezione. Il menu si chiude automaticamente.

## Attivazione segnali acustici (BEEP)

bEEP

PrESS

On

È possibile impostare se, ad ogni pressione di un tasto e al raggiungimento di un valore di peso stabile, deve essere emesso un segnale acustico. Quest'ultimo è importante per la funzione Hold/Autohold.

### NOTA:

la funzione "Segnale acustico con valore di peso stabile" viene attivata in fabbrica. Se lo si desidera, è possibile disattivare questa funzione.

1. Selezionare nel menu la voce "BEEP".
2. Confermare la selezione.
3. Selezionare una voce di menu:
  - press: segnale acustico alla pressione di un tasto,
  - hold: segnale acustico con valore di peso stabile.
4. Confermare la selezione.  
L'impostazione attuale viene visualizzata.
5. Selezionare l'impostazione desiderata:
  - on
  - off
6. Confermare la selezione.  
Il menu si chiude automaticamente.
7. Se si desiderano attivare i segnali acustici anche per la seconda funzione, ripetere la procedura.

## Impostazione dell'attenuazione (Fil)

F IL

F IL 0

F IL 2

Con la funzione Attenuazione (Fil = Filtro) è possibile ridurre le anomalie durante la determinazione del peso (ad es. a causa di movimenti del paziente).

1. Selezionare nel menu la voce "Fil".
2. Confermare la selezione.  
L'impostazione attuale viene visualizzata.
3. Selezionare un livello di attenuazione.
  - 0: attenuazione minima
  - 1: attenuazione media
  - 2: attenuazione massima
4. Confermare la selezione.  
Il menu si chiude automaticamente.

## Ripristino delle impostazioni di fabbrica (RESET)

Per le seguenti funzioni è possibile ripristinare le impostazioni di fabbrica

Funzione	Impostazione di fabbrica
Autohold (Ahold)	In base al modello
Segnale acustico (Press)	Off
Segnale acustico (Hold)	On
Attenuazione (Fil)	0
Autoclear (Aclear)	In base al modello
Pre-Tara (Pt)	0 kg
Altezza per Body Mass Index (BMI)	170 cm
Modulo radio (SYS)	Off
Autosend (ASend)	Off
Autoprint (APrt)	Off

### NOTA:

durante il ripristino delle impostazioni di fabbrica, il modulo radio viene spento. Le informazioni sui gruppi radio esistenti vengono conservate. I gruppi radio non devono essere riconfigurati.



1. Selezionare nel menu la voce "Reset".
2. Confermare la selezione.  
Il menu si chiude automaticamente.
3. Spegnerne la bilancia.  
Le impostazioni di fabbrica vengono ripristinate e sono disponibili quando la bilancia viene riaccesa.

## 7. RETE RADIO SECA 360° WIRELESS

### 7.1 Introduzione

Questo apparecchio è dotato di un modulo radio. Il modulo radio consente la trasmissione senza fili dei risultati di misura ai fini della valutazione e documentazione. È possibile trasmettere i dati ai seguenti apparecchi:

- seca stampante radio
- PC con seca modulo radio USB

## seca Gruppi radio

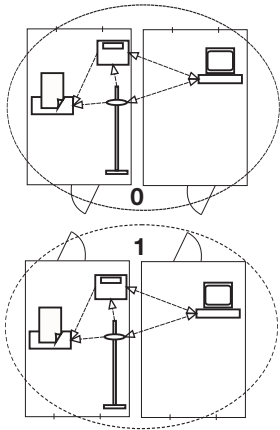

La rete radio **seca 360° wireless** funziona con gruppi radio. Un gruppo radio è un gruppo virtuale di mittenti e destinatari. Se si devono gestire più mittenti e destinatari dello stesso tipo, questo apparecchio consente di configurare fino a 3 gruppi radio (0, 1, 2).

La configurazione di più gruppi radio assicura una trasmissione affidabile e correttamente indirizzate dei valori di misura qualora si debbano gestire più sale ospedaliere con dotazioni degli apparecchi simili.

La distanza massima tra mittente e destinatario è pari a circa 10 metri. Determinate situazioni locali, ad es. spessore e caratteristiche delle pareti possono ridurre la portata.

Per gruppo radio è possibile la seguente combinazione di apparecchi:

- 1 pesaneonati
- 1 pesapersona
- 1 altimetro
- 1 seca stampante radio
- 1 PC con seca modulo radio USB

## Canali

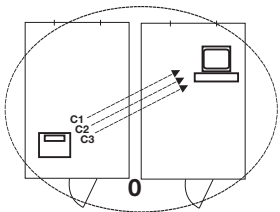

All'interno di un gruppo radio, gli apparecchi comunicano fra loro su tre canali (C1, C2, C3). In questo modo si garantisce una trasmissione dati affidabile e priva di errori.

Quando si configura un gruppo radio con questa bilancia, l'apparecchio propone tre canali che assicurano una trasmissione dei dati ottimale. L'azienda raccomanda di accettare i numeri canale proposti.

È possibile selezionare i numeri canale (da 0 a 99) anche manualmente, ad esempio, se si desiderano configurare più gruppi radio.

Al fine di assicurare una trasmissione dati priva di errori, i canali devono trovarsi ad una distanza sufficiente gli uni dagli altri. Raccomandiamo una distanza di almeno 30. Ogni numero canale può essere utilizzato solo per un canale.

Esempio di configurazione; numeri canale con configurazione di 3 gruppi radio all'interno di un ambulatorio:

- gruppo radio 0: C1=\_0, C2= 30, C3=60
- gruppo radio 1: C1=10, C2=40, C3=70
- gruppo radio 2: C1=20, C2=50, C3=80

## Riconoscimento apparecchio

Quando si configura un gruppo radio con la bilancia, questa cerca altri apparecchi attivi nel sistema **seca 360° wireless**. Gli apparecchi rilevati vengono visualizzati sul display della bilancia come moduli (ad es. MO 3). I numeri hanno il seguente significato:

- 1: pesapersona
- 2: altimetro
- 3: stampante radio
- 4: PC con seca modulo radio USB
- 7: pesaneonati
- 5, 6 e 8-12: riservati per ampliamento del sistema

## 7.2 Utilizzo della bilancia in un gruppo radio (menu)

Tutte le funzioni necessarie per utilizzare l'apparecchio in un gruppo radio seca, si trovano nel sottomenu "rF". Informazioni sulla navigazione all'interno del menu si trovano a Pagina 119.

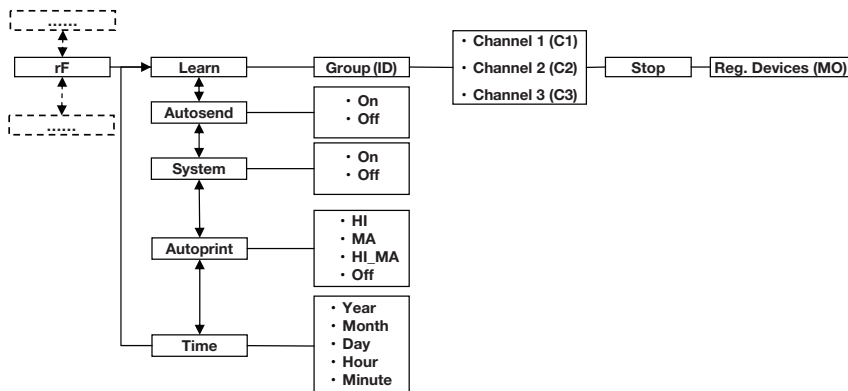

## Attivazione del modulo radio (SYS)

L'apparecchio viene fornito con un modulo radio disattivato. È necessario attivarlo prima di configurare un gruppo radio.

### NOTA:

quando si attiva il modulo radio, il consumo di corrente dell'apparecchio aumenta. Per utilizzare l'apparecchio in una rete radio si raccomanda l'uso di un alimentatore.



1. Accendere l'apparecchio.
2. Selezionare nel sottomenu "rF" la voce di menu "SYS".



3. Confermare la selezione.
4. Selezionare l'impostazione "on".
5. Confermare la selezione.  
Il menu si chiude automaticamente.

## Configurazione del gruppo radio (Lrn)



Per configurare un gruppo radio, procedere come indicato di seguito:

1. accendere l'apparecchio.
2. Aprire il menu.
3. Selezionare nel menu la voce "rf".
4. Confermare la selezione.
5. Selezionare nel sottomenu "rf" la voce di menu "lrn" (learn).
6. Confermare la selezione.

Il gruppo radio attualmente impostato (qui: gruppo radio 0 "ID 0") viene visualizzato.

Se il gruppo radio "0" esiste già e si desidera configurare un altro gruppo radio con questo apparecchio, selezionare con i tasti freccia un altro ID (qui: gruppo radio 1 "ID 1").

7. Confermare la selezione del gruppo radio.

L'apparecchio propone un numero canale per il canale 1 (qui C1 "0").

È possibile accettare il numero canale proposto o impostarne uno con i tasti freccia.

8. Confermare la selezione per il canale 1.

L'apparecchio propone un numero canale per il canale 2 (qui C2 "30").

È possibile accettare il numero canale proposto o impostarne uno con i tasti freccia.

### NOTA:

la visualizzazione dei numeri canale a due cifre avviene senza spazi. L'indicazione "C230" significa: canale "2", numero canale "30".

9. Confermare la selezione per il canale 2.

L'apparecchio propone un numero canale per il canale 3 (qui C3 "60").

È possibile accettare il numero canale proposto o impostarne uno con i tasti freccia.



10. Confermare la selezione per il canale 3.  
Sul display viene visualizzato il messaggio **STOP**.  
L'apparecchio attende i segnali di altri apparecchi radio che si trovano nella portata.

**NOTA:**

per alcuni apparecchi è necessario seguire una procedura di accensione particolare se devono essere integrati in un gruppo radio. Rispettare le istruzioni per l'uso del rispettivo apparecchio.

11. Accendere l'apparecchio che si desidera integrare nel gruppo radio, ad es. una stampante radio.  
Dopo che la stampante radio è stata rilevata si sente un segnale sonoro.

**NOTA:**

non appena una stampante radio è stata integrata nel gruppo radio, è necessario configurare un'opzione di stampa (Menu\rf\APrt) e impostare l'ora (Menu\rftime).

12. Ripetere l'operazione 11. per tutti gli apparecchi da integrare in questo gruppo radio.
13. Premere il tasto Invio per terminare la ricerca.
14. Premere uno dei tasti freccia per visualizzare quale apparecchi sono stati rilevati (qui: Mo 3 per una stampante radio).  
Se sono stati integrati nel gruppo radio più apparecchi, premere più volte i tasti freccia per accertarsi che tutti gli apparecchi siano stati rilevati dalla bilancia.
15. Uscire dal menu con il tasto Invio o attendere, finché il menu non si chiude automaticamente.



### Attivazione trasmissione automatica (ASend)

È possibile configurare l'apparecchio in modo che i risultati di misura vengano inviati automaticamente a tutti i destinatari pronti per la ricezione e a tutti i destinatari collegati allo stesso gruppo radio (ad es.: stampante radio, PC con modulo radio USB).

**NOTA:**

se si utilizza una stampante radio, accertarsi che come opzione di stampa non sia impostato "off" (vedere "Selezione dell'opzione di stampa (APrt)" a pagina 128).



1. Accendere l'apparecchio.
2. Selezionare nel sottomenu "rf" la voce di menu "ASend" e confermare la selezione.

3. Selezionare l'impostazione "on" e confermare la selezione.

Il menu si chiude automaticamente.

### Selezione dell'opzione di stampa (APrt)

È possibile configurare l'apparecchio in modo che i risultati di misura vengano stampati automaticamente su una stampante radio collegata al gruppo radio.

#### NOTA:

questa funzione è accessibile solo se una stampante radio seca è stata integrata nel gruppo radio mediante la funzione "learn".

1. Accendere l'apparecchio.
2. Selezionare nel sottomenu "rf" la voce di menu "APrt" e confermare la selezione.

3. Selezionare l'impostazione necessaria per la combinazione di apparecchi:
  - HI: risultati di misura degli altimetri
  - MA: risultati di misura delle bilance
  - HI\_MA: risultati di misura degli altimetri e delle bilance
  - off: nessuna stampa automatica, la stampa ha luogo solo premendo a lungo il tasto Invio durante la pesatura.

4. Confermare la selezione.

Il menu si chiude automaticamente.

### Impostazione dell'ora (Time)

È possibile configurare il sistema in modo che la stampante radio aggiunga automaticamente data e ora ai risultati di misura. A tale scopo è necessario impostare una volta sola data e ora nell'apparecchio e trasmetterle all'orologio interno della stampante radio.

#### NOTA:

questa funzione è accessibile solo se una stampante radio seca è stata integrata nel gruppo radio mediante la funzione "learn".

1. Accendere l'apparecchio.
2. Selezionare nel sottomenu "rf" la voce di menu "Time".

3. Confermare la selezione.  
L'impostazione attuale per "Anno (Year)" viene visualizzata.
4. Impostare il numero di anno corretto.
5. Confermare la selezione.



6. Ripetere le operazioni 3. e 4. per "Mese" (**Month**), "Giorno" (**Day**), Ora (**hour**) e Minuti (**min**).
7. Confermare risp. la selezione.  
Dopo aver confermato l'impostazione dei minuti, il menu si chiude automaticamente.  
Le impostazioni vengono trasmesse in automatico alla stampante radio.  
La stampante radio aggiunge automaticamente data e ora ad ogni stampa.

**NOTA:**



per ulteriori informazioni sull'utilizzo della stampante radio, consultare le rispettive istruzioni per l'uso.

## 8. PULIZIA

Pulire secondo necessità il rivestimento e l'alloggiamento della bilancia con un detersivo per usi domestici o un comune disinfettante. Rispettare le indicazioni fornite dal produttore.

Non utilizzare in alcun caso detersivi abrasivi o forti, spirito, benzina o simili. Tali prodotti potrebbero danneggiare le superfici di qualità.

## 9. COSA FARE, SE...

Anomalia	Causa/eliminazione
... a bilancia carica non appare alcuna indicazione del peso?	La bilancia non è collegata alla corrente. - Verificare che la bilancia sia accesa - Controllare che le batterie siano inserite
... prima della pesatura non compare 0.0?	La bilancia è stata caricata prima dell'accensione. - Scaricare la bilancia - Spegnerne e riaccendere la bilancia
... un segmento resta sempre acceso o non si accende del tutto?	Il punto corrispondente presenta un errore. - Contattare il servizio di manutenzione.
... appare l'indicazione  ?	La tensione delle batterie sta diminuendo. - Inserire batterie nuove quanto prima
... appare l'indicazione  ?	Le batterie sono scariche. - Inserire batterie nuove
... appare l'indicazione  ?	Il carico massimo è stato superato. - Scaricare la bilancia

Anomalia	Causa/eliminazione
<p>... appare l'indicazione E E P P ?</p>	<p>La temperatura ambiente della bilancia è eccessiva o insufficiente.</p> <ul style="list-style-type: none"> <li>- Posizionare la bilancia in un luogo con una temperatura ambiente compresa tra +10 °C e +40 °C</li> <li>- Attendere circa 15 minuti, finché la bilancia non si è adattata alla temperatura ambiente</li> </ul>
<p>... dopo l'accensione, per la prima volta, vengono inviati i risultati di misura e si sentono due segnali acustici?</p>	<ul style="list-style-type: none"> <li>• L'apparecchio non è stato in grado di inviare alcun risultato di misura al destinatario radio (stampante radio seca o PC con modulo radio USB seca). <ul style="list-style-type: none"> <li>- Accertarsi che la bilancia sia integrata nella rete radio.</li> <li>- Accertarsi che il destinatario sia acceso.</li> </ul> </li> <li>• La ricezione è disturbata da apparecchi ad alta frequenza che si trovano nelle vicinanze (ad es. telefoni cellulari). <ul style="list-style-type: none"> <li>- Con apparecchi ad alta frequenza tenersi ad una distanza minima di 1 metro dai mittenti e dai destinatari nella rete radioseca.</li> </ul> </li> </ul> <p><b>NOTA:</b> se questa anomalia non viene risolta, nel caso di ulteriori tentativi di invio non viene emesso alcun avvertimento acustico.</p>
<p>... nel menu rf è visibile solo la voce "SYS"?</p>	<ul style="list-style-type: none"> <li>• Il modulo radio è disattivato. <ul style="list-style-type: none"> <li>- Attivare il modulo radio (vedere "Attivazione del modulo radio (SYS)" a pagina 125).</li> </ul> </li> </ul>
<p>... nel menu rf sono visibili solo le voci "SYS" e "lrm"?</p>	<ul style="list-style-type: none"> <li>• Il modulo radio è attivo e non è stata configurato alcun gruppo radio. <ul style="list-style-type: none"> <li>- Configurare il gruppo radio (vedere "Configurazione del gruppo radio (Lrn)" a pagina 126).</li> </ul> </li> </ul>
<p>... nel menu rf non sono visibili le voci "APrt" e "Time"?</p>	<ul style="list-style-type: none"> <li>• Nessuna stampante radio collegata al gruppo radio. <ul style="list-style-type: none"> <li>- Collegare la stampante radio al gruppo radio dalla voce di menu "lrm" (vedere "Configurazione del gruppo radio (Lrn)" a pagina 126).</li> </ul> </li> </ul>
<p>... appare l'indicazione E r : H : l l ?</p>	<p>La bilancia è stata caricata eccessivamente nella parte superiore o in un angolo.</p> <ul style="list-style-type: none"> <li>- Scaricare la bilancia o distribuire uniformemente il peso</li> <li>- Riavviare la bilancia</li> </ul>

Anomalia	Causa/eliminazione
... appare l'indicazione <i>E<sub>r</sub>:H: 12?</i>	La bilancia è stata accesa con un carico eccessivo. - Scaricare la bilancia - Riavviare la bilancia.
... appare l'indicazione <i>E<sub>r</sub>:H: 15?</i>	La bilancia è stata spostata in modo naturale, il punto zero non può essere determinato. - Riavviare la bilancia
... viene premuto il tasto Invio (send/print) e appare l'indicazione <i>E<sub>r</sub>:H: 7 1?</i>	Nessuna trasmissione dati possibile, il modulo radio è disattivato. - Attivare il modulo radio (vedere "Attivazione del modulo radio (SYS)" a pagina 125).
... viene premuto il tasto Invio (send/print) e appare l'indicazione <i>E<sub>r</sub>:H: 72?</i>	Nessuna trasmissione dati possibile, nessun gruppo radio configurato. - Configurare il gruppo radio (vedere "Configurazione del gruppo radio (Lrn)" a pagina 126).

## 10. MANUTENZIONE/RIPETIZIONE DELLA VERIFICA METROLOGICA

### 10.1 Informazioni sulla manutenzione e sulla ripetizione della verifica metrologica

Prima della taratura dell'apparecchio consigliamo di far eseguire un intervento di manutenzione.

#### **ATTENZIONE!**

#### **Errori di misurazione dovuti a una manutenzione impropria**

- Fare eseguire gli interventi di manutenzione e riparazione esclusivamente dai partner di assistenza autorizzati.
- Per conoscere il partner di assistenza più vicino visitare il sito [www.seca.com](http://www.seca.com) o inviare un'e-mail a [service@seca.com](mailto:service@seca.com).

Fare eseguire da personale autorizzato una verifica metrologica della taratura successiva in conformità alle disposizioni di legge nazionali.

Una taratura successiva è sempre necessaria, se uno o più bolli di sicurezza sono danneggiati o se il contenuto del contatore di taratura non corrisponde al numero sul bollo metrico valido del contatore di taratura.

## 10.2 Controllo del contenuto del contatore di taratura

Questa bilancia seca è tarata. Le tarature possono essere eseguite solo da enti autorizzati. A garanzia di ciò, la bilancia è dotata di un contatore di taratura che registra ogni variazione dei dati rilevanti dal punto di vista tecnico per la verifica metrologica.

Per controllare se la bilancia è tarata in modo conforme ai regolamenti, procedere come indicato di seguito:





1. Se necessario, spegnere la bilancia.
2. Tenere premuto un tasto qualsiasi e avviare la bilancia.  
Sul display lampeggerà per alcuni secondi il contatore attuale del contatore di taratura.
3. Confrontare il contenuto emesso dal contatore di taratura con il numero specificato sul bollo metrico del contatore di taratura.

Per una taratura valida, entrambi i numeri devono coincidere. Se il bollo e il contatore di taratura non coincidono, occorre eseguire una nuova taratura. Rivolgersi al partner di assistenza o al servizio tecnico assistenza clienti di seca. Se dovesse essere necessaria una ritaratura, invece del marchio del contatore di taratura illustrato sopra, per contrassegnare lo stato del contatore di taratura, si utilizzerà il marchio della ritaratura rappresentato a fianco. Questo marchio viene protetto con un sigillo supplementare dalla persona autorizzata ad eseguire la ritaratura. Il marchio della ritaratura si può ottenere dal servizio tecnico assistenza clienti di seca con il numero di codice 14-05-01-886.

## 11. DATI TECNICI

### 11.1 Dati tecnici generali

Dati tecnici seca 704	
Dimensioni <ul style="list-style-type: none"> <li>• Profondità</li> <li>• Larghezza</li> <li>• Altezza</li> </ul>	520 mm 360 mm 930 mm
Peso proprio	17 kg
Campo di temperature	+10° C - +40°C
Altezza cifre	25 mm
Alimentazione elettrica	Batteria Alimentatore (optional)
Assorbimento di corrente <ul style="list-style-type: none"> <li>• con modulo radio disattivato</li> <li>• con modulo radio attivato</li> </ul>	Circa 32 mA Circa 50 mA
Durata massima con funzionamento a batterie <ul style="list-style-type: none"> <li>• con modulo radio disattivato</li> <li>• con modulo radio attivato</li> </ul>	Circa 5.600 minuti Alimentatore raccomandato
Prodotto medicale conforme alle direttive 93/42/CEE e 2007/47/CE	Classe I con funzione di misura
Verifica metrologica in conformità alla direttiva 2014/31/UE	Classe III
EN 60 601-1: <ul style="list-style-type: none"> <li>• Apparecchio con isolamento di protezione, classe di protezione II</li> <li>• Apparecchio elettromedicale, tipo B</li> </ul>	 
Trasmissione radio <ul style="list-style-type: none"> <li>• Banda di frequenza</li> <li>• Potenza di trasmissione</li> <li>• Conformità alle norme</li> </ul>	2,433 GHz - 2,480 GHz < 10 mW EN 30028, EN 301 489-1, -17

### 11.2 Dati di pesatura tecnici

Dati di pesatura tecnici	
Taratura secondo la direttiva 2014/31/UE	Classe III
Carico massimo <ul style="list-style-type: none"> <li>• Campo di pesatura 1</li> <li>• Campo di pesatura 2</li> </ul>	150 kg 300 kg

<b>Dati di pesatura tecnici</b>	
Carico minimo <ul style="list-style-type: none"> <li>• Campo di pesatura 1</li> <li>• Campo di pesatura 2</li> </ul>	1 kg 2 kg
Risoluzione <ul style="list-style-type: none"> <li>• Campo di pesatura 1</li> <li>• Campo di pesatura 2</li> </ul>	50 g 100 g
Campo di taratura	fino a 300 kg
Precisione nella prima taratura <ul style="list-style-type: none"> <li>• Campo di pesatura 1: 0 - 25 kg</li> <li>• Campo di pesatura 1: 25 - 100 kg</li> <li>• Campo di pesatura 1: 100 kg - 150 kg</li> <li>• Campo di pesatura 2: 0 - 50 kg</li> <li>• Campo di pesatura 2: 50 - 200 kg</li> <li>• Campo di pesatura 2: 200 kg - 300 kg</li> </ul>	± 25 g ± 50 g ± 75 g ± 50 g ± 100 g ± 150 g

## 12.ACCESSORI

<b>Accessori</b>	<b>Codice articolo</b>
seca rete radio <b>seca 360° wireless</b> <ul style="list-style-type: none"> <li>• Stampante radio               <ul style="list-style-type: none"> <li>- <b>seca 360° Wireless Printer 465</b></li> <li>- <b>seca 360° Wireless Printer Advanced 466</b></li> </ul> </li> <li>• Software PC               <ul style="list-style-type: none"> <li>- <b>seca analytics 105</b></li> </ul> </li> <li>• Modulo radio USB               <ul style="list-style-type: none"> <li>- <b>seca 360° Wireless USB adapter 456</b></li> </ul> </li> </ul>	Varianti specifiche per paese Varianti specifiche per paese  Pacchetti di licenza specifici per applicazione  456-00-00-009
Alimentazione elettrica <ul style="list-style-type: none"> <li>• Alimentatore di rete, Euro: 230V~ / 50Hz / 12V= / 150mA</li> <li>• Alimentatore a commutazione: 100-240V~ / 50-60Hz / 12V= / 0.5A</li> </ul>	68-32-10-252  68-32-10-265
Altri accessori <ul style="list-style-type: none"> <li>• Asta telescopica seca 220, campo di misura: 890 - 2000 mm, passo: 1 mm, materiale: alluminio duro anodizzato, corsoio con linguetta di misurazione a innesto</li> <li>• Asta telescopica seca 220 (passodoppio), campo di misura: 890 - 2000 mm e 35 " - 78 3/4 ", passo: 1 mm e 1/8 ", materiale: alluminio duro anodizzato, corsoio con linguetta di misurazione a innesto</li> </ul>	220-17-14-004  220-18-14-004

## 13. SMALTIMENTO

### 13.1 Smaltimento dell'apparecchio

---



Non smaltire l'apparecchio con i rifiuti domestici. L'apparecchio deve essere smaltito correttamente come rifiuto elettronico. Rispettare le disposizioni nazionali vigenti. Per ulteriori informazioni rivolgersi al nostro servizio di assistenza al seguente indirizzo:

**[service@seca.com](mailto:service@seca.com)**

### 13.2 Batterie e accumulatori

---



Non gettare le batterie e gli accumulatori usati nei rifiuti domestici, indipendentemente dal fatto che questi contengano o meno sostanze nocive. In quanto consumatore avete l'obbligo giuridico di smaltire le batterie e gli accumulatori tramite i centri di raccolta comunali o gli appositi contenitori presso il vostro rivenditore. Gettare le batterie e gli accumulatori solo quando sono completamente scarichi.

## 14. GARANZIA

Per difetti riconducibili a errori di fabbricazione e relativi al materiale, l'azienda fornisce una garanzia di due anni a partire dalla consegna. Tutte le parti mobili, come ad es. le batterie, i cavi, gli alimentatori, gli accumulatori, ecc., sono esclusi dalla garanzia. I difetti che rientrano nella garanzia verranno eliminati gratuitamente per i clienti, dietro presentazione della prova d'acquisto. Non verranno prese in considerazione altre rivendicazioni. I costi per il trasporto di andata e ritorno sono a carico del cliente se l'apparecchio si trova in un luogo diverso da quello della sede del cliente. Nel caso di danni dovuti al trasporto è possibile fare valere i diritti di garanzia solo se per il trasporto è stato utilizzato l'imballo originale completo e la bilancia è stata assicurata e fissata conformemente allo stato d'imballaggio originale. Conservare pertanto tutte le parti dell'imballo. Non sussiste alcuna garanzia se l'apparecchio viene aperto da persone non espressamente autorizzate da seca.

I clienti all'estero devono rivolgersi, per i casi coperti da garanzia, direttamente al venditore del rispettivo paese.

## 15. DICHIARAZIONE DI CONFORMITÀ



Con la presente seca gmbh & co. kg dichiara che il prodotto è conforme alle disposizioni vigenti delle direttive europee applicabili. Il testo completo della dichiarazione di conformità è reperibile su: [www.seca.com](http://www.seca.com).



# ÍNDICE

1. Calidad garantizada . . . . . 139
2. Descripción del aparato . . . . . 140
  - 2.1 ¡Enhorabuena! . . . . . 140
  - 2.2 Uso previsto . . . . . 140
3. Información de seguridad . . . . . 141
  - 3.1 Indicaciones de seguridad básicas . . . . . 141
  - 3.2 Indicaciones de seguridad en estas instrucciones de uso . . . 141
  - 3.3 Manejo con pilas y acumuladores . . . . . 142
4. Vista general. . . . . 143
  - 4.1 Elementos de mando . . . . . 143
  - 4.2 Símbolos en el visor . . . . . 144
  - 4.3 Indicaciones en la placa de identificación . . . . . 145
  - 4.4 Estructura del menú . . . . . 146
5. Antes de empezar. . . . . 147
  - 5.1 Montaje de la columna . . . . . 147
  - 5.2 Establecer el suministro de corriente . . . . . 148
    - Colocar las pilas . . . . . 148
    - Conecte el equipo de alimentación (opcional) . . . . . 148
  - 5.3 Colocar la báscula . . . . . 149
6. Manejo . . . . . 149
  - 6.1 Pesaje . . . . . 149
    - Inicio del proceso de pesaje . . 149
    - Pesar bebés/niños pequeños (2 en 1) . . . . . 149
    - Indicación continua del resultado de la medición (HOLD) . . . . . 150
    - Calcular y valorar el índice de masa corporal (BMI) . . . . . 151
    - Calcular e imprimir automáticamente el BMI . . . . . 151
    - Enviar los resultados de la medición a receptores inalámbricos . . . . . 152
    - Desconectar la báscula. . . . . 153
  - 6.2 Otras funciones (menú). . . . . 153
    - Navegar por el menú . . . . . 153
    - Borrar automáticamente los valores almacenados (AClr) . . . 154
    - Almacenar de forma continuada el peso adicional (Pt) . . . . . 155
    - Activar la función Autohold (Ahold) . . . . . 155
    - Activar tonos de señal (BEEP). 156
    - Ajustar filtrado (Fil) . . . . . 156
    - Restablecer la configuración de fábrica (RESET) . . . . . 157
7. La red inalámbrica seca 360° wireless . . . . . 157
  - 7.1 Introducción . . . . . 157
    - Grupos inalámbricos seca . . . 158
    - Canales . . . . . 158
    - Reconocimiento de aparatos . . 159
  - 7.2 Utilizar la báscula dentro de un grupo inalámbrico (menú). . 159
    - Establecer el grupo inalámbrico (Lrn) . . . . . 160
    - Activar la transmisión automática (ASend) . . . . . 162
    - Activar el módulo inalámbrico (SYS) . . . . . 160
    - Seleccione la opción de impresión (APrt) . . . . . 162
    - Ajustar la hora (Time) . . . . . 163
8. Limpieza. . . . . 163
9. ¿Qué hacer cuando... . . . . 164
10. Mantenimiento/recalibrado . . . . . 166
  - 10.1 Información sobre el mantenimiento y recalibrado . . 166
  - 10.2 Comprobar el contenido del contador. . . . . 166

11. Datos técnicos . . . . .	167	13. Evacuación . . . . .	169
11.1 Datos técnicos generales . . .	167	13.1 Evacuación del aparato . . . .	169
11.2 Datos técnicos de pesaje . . .	168	13.2 Pilas y acumuladores . . . . .	169
12. Accesorios . . . . .	168	14. Garantía . . . . .	169
		15. Declaración de conformidad . . . .	170

# 1. CALIDAD GARANTIZADA

Con los productos seca no solo compra una técnica perfeccionada a lo largo de un siglo, sino también una calidad oficial, legal y confirmada por institutos. Los productos seca cumplen las directivas y normas europeas y las leyes nacionales. Con seca adquiere futuro.



Los productos de este manual de instrucciones cumplen la ley de productos sanitarios, es decir la directiva 93/42/CCE y la 2007/47/CE del Parlamento Europeo y del Consejo que, en toda Europa, se reflejan en leyes nacionales.



Las básculas que llevan este distintivo cumplen las exigencias rigurosas de la clase de calibración III y pueden utilizarse en medicina para mediciones sujetas a calibración.

El aparato cumple las directivas de la CE.



- **M**: Marca de conformidad según la Directiva 2014/31/UE relativa a los instrumentos de pesaje de funcionamiento no automático (modelos calibrados)
- **16**: (Ejemplo: 2016) año en el que se realizó la evaluación de la conformidad y se aplicó la marca CE (modelos calibrados)
- **0102**: Oficina de metrología mencionada (modelos calibrados)
- **0123**: Oficina de productos sanitarios mencionada

También desde el sector oficial se reconoce la profesionalidad de seca. La TÜV Product Service, la oficina competente en productos sanitarios, confirma con un certificado que seca cumple de forma consecuente los estrictos requisitos legales como fabricante de productos sanitarios. El sistema de control de calidad de seca abarca las áreas de diseño, desarrollo, producción, ventas y servicio posventa de básculas y sistemas de medición sanitarios.



seca ayuda al medio ambiente. Para nosotros el ahorro de recursos naturales es una cuestión vital. Por eso nos esforzamos en ahorrar material de embalaje siempre que sea razonable. El resto se puede desear cómodamente in situ a través del Sistema Dual de reciclaje.



## 2. DESCRIPCIÓN DEL APARATO

### 2.1 ¡Enhorabuena!

---

Con la báscula electrónica para personas **seca 704** ha adquirido un aparato de alta precisión y al mismo tiempo robusto.

Desde hace más de 170 años, por su experiencia al servicio de la salud y, siendo líder del mercado en numerosos países, con sus desarrollos innovadores para el pesaje y la medición, seca sienta cada vez nuevas bases.

### 2.2 Uso previsto

---

La báscula electrónica para personas **seca 704** se utiliza conforme a las normas nacionales principalmente en hospitales, consultas médicas y centros de cuidado estacionarios.

Además de la determinación convencional del peso, la **seca 704** ofrece una función para calcular el índice de masa corporal. Para ello, con el teclado se introduce la altura y automáticamente se calcula el índice de masa corporal correspondiente el peso.

A través de la red inalámbrica **seca 360° wireless**, los resultados de la medición se pueden trasladar a una impresora inalámbrica seca o a un PC equipado con el software **seca analytics 105** y el **seca 360° Wireless USB adapter 456**.

La **seca 704** se puede desplazar sobre ruedas y, gracias a su reducido consumo eléctrico, se puede utilizar durante mucho tiempo como equipo móvil con un mismo juego de pilas.

## 3. INFORMACIÓN DE SEGURIDAD

### 3.1 Indicaciones de seguridad básicas

---

- Tenga en cuenta las indicaciones de estas instrucciones de uso.
- Conserve en perfecto estado las instrucciones de uso y la declaración de conformidad que contienen.
- Asegúrese de que la báscula tiene un apoyo seguro sobre una base recta y lisa.
- No deje que la báscula se caiga. Evite los impactos fuertes en la báscula.
- Si utiliza la báscula con una fuente de alimentación, coloque el cable de red de tal manera que no haya peligro de tropezarse con él.
- Realice los trabajos de mantenimiento y recalibrado periódicos véase “Mantenimiento/recalibrado” en la página 166.
- Los trabajos de mantenimiento y las reparaciones deben ser realizados únicamente por el equipo de servicio autorizado. El equipo de servicio más cerca lo encontrará en [www.seca.com](http://www.seca.com) o enviando un correo electrónico a [service@seca.com](mailto:service@seca.com).
- Utilice únicamente accesorios y piezas de recambio seca originales. De lo contrario seca no asume ningún tipo de garantía.
- Mantenga los aparatos de AF, como los teléfonos móviles, a una distancia mínima de aprox. 1 metro para evitar mediciones erróneas o interferencias en la transmisión de datos por radio.

### 3.2 Indicaciones de seguridad en estas instrucciones de uso

---



#### **¡PELIGRO!**

Indica una situación de peligro extremadamente elevada. Si no tiene en cuenta esta indicación se producirán graves lesiones irreversibles o mortales.

**¡ADVERTENCIA!**

Indica una situación de peligro extremadamente elevada. Si no tiene en cuenta esta indicación se pueden producir graves lesiones irreversibles o mortales.

**¡PRECAUCIÓN!**

Indica una situación de peligro. Si no tiene en cuenta esta indicación pueden producirse lesiones leves o medianas.

**¡ATENCIÓN!**

Indica un posible manejo erróneo del aparato. Si no tiene en cuenta esta indicación pueden producirse daños en el aparato o resultados erróneos de la medición.

**NOTA:**

Contiene información adicional sobre el empleo de este aparato.

### 3.3 Manejo con pilas y acumuladores

---

Este aparato se suministra con 6 pilas Mignon, tipo AA. Este tipo de pilas no es recargable. Tenga en cuenta las siguientes indicaciones de seguridad.

**¡ADVERTENCIA!****Daños personales debido a un manejo inadecuado**



Las pilas contienen sustancias nocivas que con un manejo inadecuado se pueden liberar de forma explosiva.

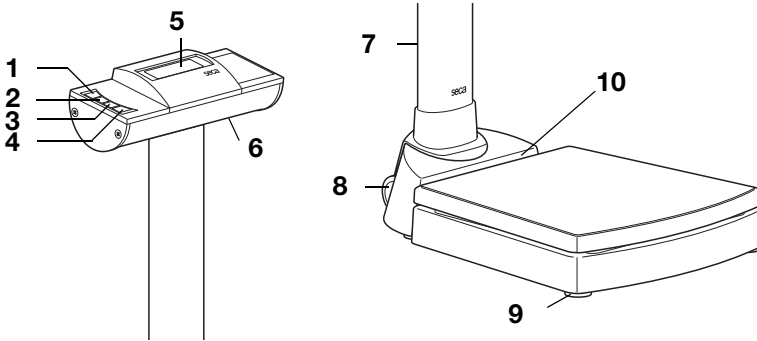

- No intente recargar las pilas.
- No caliente las pilas/acumuladores.
- No queme las pilas/acumuladores.
- Si se escapa ácido, evitar el contacto con la piel, ojos y mucosas. Aclare con abundante agua las zonas afectadas y acuda a un médico inmediatamente.

**¡ATENCIÓN!****Daños en el aparato y funcionamiento erróneo debido a un manejo inapropiado**

- Utilice únicamente el tipo de pila/acumulador indicado véase “Colocar las pilas” en la página 148
- Cambie siempre al mismo tiempo todas las pilas/acumuladores.
- No ponga en cortocircuito las pilas/acumuladores.
- Si el aparato no se utiliza durante un largo periodo de tiempo, retire las pilas/acumuladores. Así se evita que entre ácido en el aparato.



**4. VISTA GENERAL****4.1 Elementos de mando**

Núm.	Elemento de mando	Función
1		Encender y apagar la báscula
2		Tecla de cursor <ul style="list-style-type: none"> <li>• Durante el pesaje: <ul style="list-style-type: none"> <li>- Pulsación breve: activar función Hold</li> <li>- Pulsación larga: activar la función 2 en 1</li> </ul> </li> <li>• En el menú: <ul style="list-style-type: none"> <li>- Seleccionar submenú, seleccionar punto del menú</li> <li>- Aumentar el valor</li> </ul> </li> </ul>

Núm.	Elemento de mando	Función
3		Tecla de cursor <ul style="list-style-type: none"> <li>• Durante el pesaje: <ul style="list-style-type: none"> <li>- Pulsación breve: activar la función BMI</li> <li>- Pulsación larga: acceder al menú</li> </ul> </li> <li>• En el menú: <ul style="list-style-type: none"> <li>- Seleccionar submenú, seleccionar punto del menú</li> <li>- Reducir el valor</li> </ul> </li> </ul>
4		Tecla Enter <ul style="list-style-type: none"> <li>• Durante el pesaje (con la red inalámbrica preparada): <ul style="list-style-type: none"> <li>- Pulsación breve: enviar resultado de la medición a aparatos listos para la recepción (PC con módulo inalámbrico USB)</li> <li>- Pulsación larga: imprimir el resultado de la medición (impresora inalámbrica)</li> </ul> </li> <li>• En el menú: <ul style="list-style-type: none"> <li>- Confirmar el punto del menú seleccionado</li> <li>- Almacenar el valor ajustado</li> </ul> </li> </ul>
5	Visor	Elemento de indicación de los resultados de la medición y para configurar el aparato
6	Compartimiento para pilas	Espacio para 6 pilas Mignon, tipo AA, 1,5 V
7	Conexión de red	Sirve para conectar un equipo de alimentación disponible opcionalmente
8	Ruedas de transporte	Con estas ruedas se puede desplazar la báscula
9	Tornillo nivelador	4 unidades, sirven para un nivelado preciso
10	Fiola	Indica si el aparato está nivelado

## 4.2 Símbolos en el visor









	Símbolo	Significado
A		Las pilas tienen poca carga
B		Funcionamiento con equipo de alimentación



	<b>Símbolo</b>	<b>Significado</b>
<b>C</b>		Función no calibrable activa

### 4.3 Indicaciones en la placa de identificación

<b>Texto/símbolo</b>	<b>Significado</b>
Modelo	Número de modelo
Tipo	Nombre del tipo
Ser. No.	Número de serie
	Tener en cuenta las instrucciones de uso
	Aparato electromédico, tipo B
	Aparato con aislamiento de protección, clase de protección II
FCC ID	Para EE.UU. Número de autorización del aparato en la oficina de la Comisión Federal de Comunicaciones de EE.UU.
IC	Para Canadá Número de autorización del aparato en la oficina Industry Canada
	El aparato cumple las normas y directivas de la CE
	Símbolo de la FCC (EE.UU.)
	Utilizar el aparato únicamente con corriente continua
	No desechar el aparato con la basura doméstica

## 4.4 Estructura del menú

En el menú del aparato hay disponibles otras funciones. De este modo puede configurar el aparato de forma óptima para los requisitos del uso que quiera darle (detalles a partir de la Página 153).

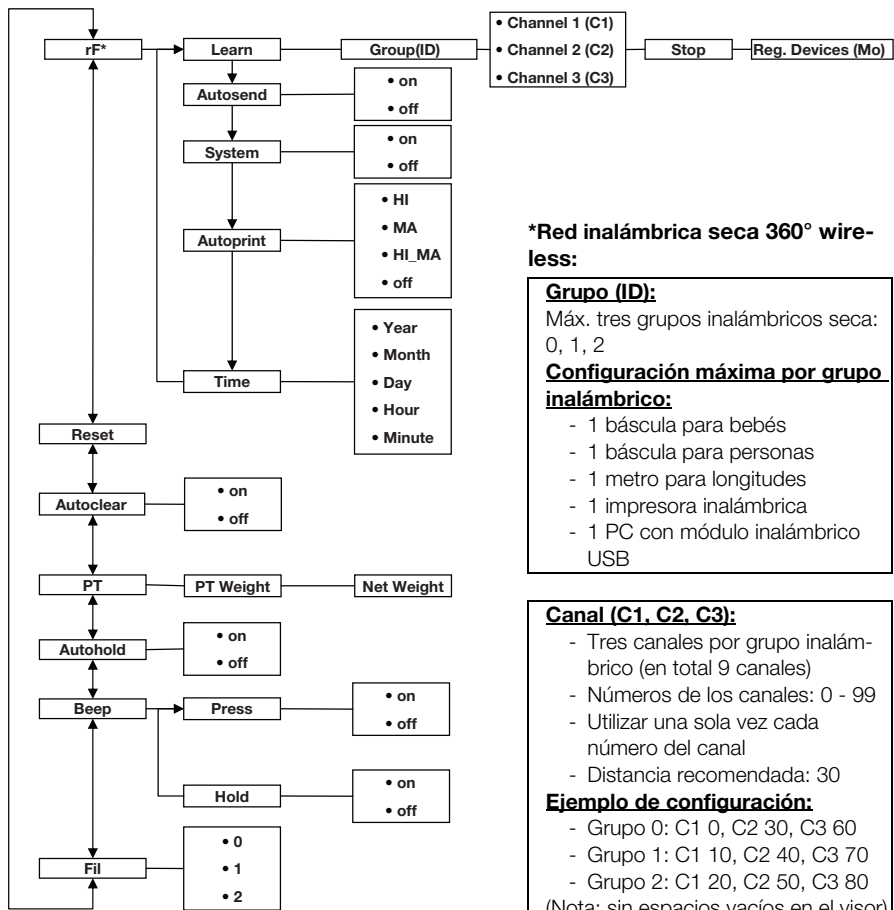

### \*Red inalámbrica seca 360° wireless:

#### Grupo (ID):

Máx. tres grupos inalámbricos seca:  
0, 1, 2

#### Configuración máxima por grupo inalámbrico:

- 1 báscula para bebés
- 1 báscula para personas
- 1 metro para longitudes
- 1 impresora inalámbrica
- 1 PC con módulo inalámbrico USB

#### Canal (C1, C2, C3):

- Tres canales por grupo inalámbrico (en total 9 canales)
- Números de los canales: 0 - 99
- Utilizar una sola vez cada número del canal
- Distancia recomendada: 30

#### Ejemplo de configuración:

- Grupo 0: C1 0, C2 30, C3 60
- Grupo 1: C1 10, C2 40, C3 70
- Grupo 2: C1 20, C2 50, C3 80

(Nota: sin espacios vacíos en el visor)

#### Acceder al menú:



#### Navegación:

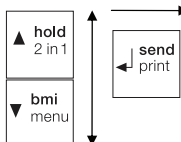

#### Aparato reconocido (Mo):

- 1: Báscula para personas
- 2: Metro de longitudes
- 3: Impresora inalámbrica
- 4: PC con módulo inalámbrico USB
- 7: Báscula para bebés

## 5. ANTES DE EMPEZAR...

### 5.1 Montaje de la columna

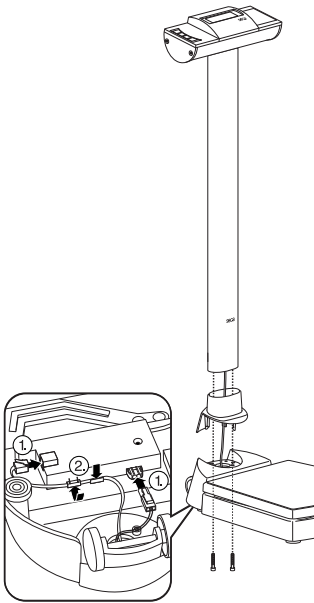

La columna con el visor LCD se puede montar en dos posiciones. De este modo determina en qué dirección se puede leer el visor: hacia la plataforma o hacia el lado contrario.

1. Encaje la cubierta de la columna en la columna.
2. Coloque la columna en el hueco en la dirección que desee.
3. Atornille la columna por abajo en la plataforma de pesaje.  
Con cuidado puede apoyar la báscula por un lado para apretar los tornillos.
4. Conecte, como se muestra en la imagen, la clavija del cable del visor en la parte inferior de la plataforma de pesaje.

#### ¡ATENCIÓN!

#### Funcionamiento erróneo por errores de montaje

Cuando los cables se montan de tal modo que se encuentren en tensión, por ejemplo cuando están muy curvados o la clavija queda doblada, puede que las indicaciones sean erróneas y que el visor falle.

- Coloque los cables de tal manera que no estén demasiado curvados y que la clavija no esté doblada.
- Tenga en cuenta la descarga de tracción colocando todos los cables en los soportes correspondientes.

5. Sujete los cables en los soportes correspondientes.
6. A continuación vuelva a colocar de pie la báscula.
7. Desplace la cubierta de la columna completamente abajo hasta que encaje en la plataforma de pesaje.

## 5.2 Establecer el suministro de corriente

El suministro de corriente de la báscula se lleva a cabo con pilas o con un equipo de alimentación disponible como accesorio.

### Colocar las pilas

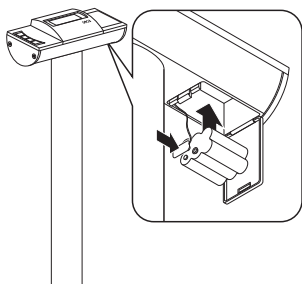

Se necesitan 6 pilas Mignon, tipo AA, 1,5 V (incluidas en el volumen de suministro).

1. Presione sobre el cierre del compartimiento para pilas.
2. Abra hacia abajo la tapa del compartimiento para pilas.
3. Retire el soporte de las pilas.
4. Coloque las pilas en el soporte.

#### NOTA:

Tenga en cuenta los polos correctos de las pilas (marcados en el soporte de las pilas). Si en el visor aparece la indicación **bAtE**, puede que haya colocado una de las pilas en la posición contraria o que las pilas estén gastadas.

5. Coloque el soporte con las pilas en el compartimiento para pilas.
6. Cierre el compartimiento para pilas.

### Conecte el equipo de alimentación (opcional)

La báscula puede funcionar con un equipo de alimentación disponible como accesorio.



#### ¡ADVERTENCIA!

##### **Daños personales y en el aparato debido a un equipo de alimentación incorrecto**

Los equipos de alimentación habituales en el mercado pueden proporcionar una tensión más elevada de la que indican. La báscula se puede sobrecalentar, incendiarse, fundirse o ponerse en cortocircuito.

- Utilice exclusivamente equipos de alimentación originales de seca con 9V o tensión de salida regulada de 12 V.

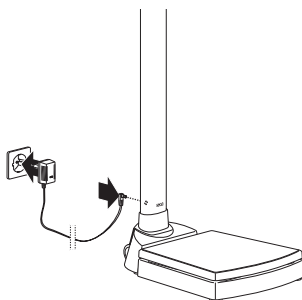

1. Enchufe en el equipo de alimentación la clavija necesaria para su suministro de corriente.
2. Enchufe la clavija del equipo de alimentación en el zócalo de conexión de la báscula.
3. Enchufe el equipo de alimentación a una toma de corriente de la red.

## 5.3 Colocar la báscula

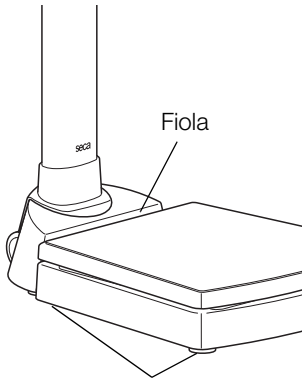

Tornillos niveladores

### ¡ATENCIÓN!

#### Medición errónea por transmisión parcial de fuerza

Si la báscula con la carcasa se coloca, por ejemplo, sobre una toalla, el peso no se mide correctamente.

- Coloque la báscula de tal modo que estén en contacto con el suelo a través de los tornillos niveladores.

1. Coloque la báscula sobre una base firme y lisa.
2. Nivele la báscula girando los tornillos niveladores. La burbuja de aire de la fiola debe encontrarse en el centro del círculo.

## 6. MANEJO

### 6.1 Pesaje

#### Inicio del proceso de pesaje



#### Pesar bebés/niños pequeños (2 en 1)

1. Asegúrese de que sobre la báscula no haya ningún peso.
2. Pulse la tecla Start.  
En el visor aparece **SECA**, después se muestran brevemente todos los elementos del visor. La báscula está operativa cuando en el visor aparece **0.0**.  
Si la báscula está funcionando con un equipo de alimentación, en el visor aparece el símbolo  $\Psi$ .
3. Suba a la báscula y permanezca de pie tranquilamente.
4. Lea el resultado de la medición.

Con la función 2 en 1 puede calcular el peso de bebés y de niños pequeños. Para ello, durante el pesaje, el niño permanece en brazos de un adulto. Proceda de la siguiente manera:



1. Asegúrese de que sobre la báscula no haya ningún peso.
2. Pida al adulto que se coloque sobre la báscula.
3. Lea el resultado de la medición.
4. Mantenga pulsada la tecla de cursor (**hold/2 in 1**) hasta que en el visor aparezca la indicación "NET". Se memoriza el peso. **0.0** aparece en el visor.





### ¡ATENCIÓN!

#### Medición errónea debido a un peso inicial diferente

Cuando el pesaje del niño se realiza con un peso inicial diferente puede que el peso del niño no se calcule correctamente.

- Asegúrese de que el pesaje del niño siempre tenga lugar con el adulto con el que se calculó el peso inicial.
- Asegúrese de que el peso del adulto no varía, por ejemplo por ponerse ropa.



5. Pida al adulto que suba a la báscula con el niño. Se indica el peso del niño. Se muestran el símbolo , el símbolo  y los avisos "HOLD" y "NET".
6. Pida al adulto que se baje de la báscula con el niño.
7. Para desactivar la función 2 en 1, pulse la tecla de cursor (**hold/2 in 1**) hasta que desaparezcan el símbolo , el símbolo  y los avisos "HOLD" y "NET" o desconecte la báscula.



### Indicación continua del resultado de la medición (HOLD)

Si activa la función HOLD, el valor del peso se sigue indicando después de retirar el peso de la báscula. De este modo puede atender al paciente antes de anotar el peso.



1. Asegúrese de que sobre la báscula no haya ningún peso.
2. Pida al paciente que se coloque sobre la báscula.
3. Pulse brevemente la tecla de cursor (**hold/2 in 1**). La indicación parpadea hasta que se mide un peso estable. Después se indica el peso de forma continuada. Se muestra el símbolo  (función no calibrable) y la indicación "HOLD".



- Para desactivar la función HOLD, pulse brevemente la tecla de cursor (**hold/2 in 1**).

Desaparece el símbolo  y la indicación "HOLD".

#### NOTA:

Si está activada la función Autohold, el peso se indica automáticamente de forma continua. véase "Activar la función Autohold (Ahold)" en la página 155.

### Calcular y valorar el índice de masa corporal (BMI)

El índice de masa corporal relaciona la altura y el peso proporcionando así datos más precisos que, por ejemplo, el peso ideal de Broca. Se indica un margen de tolerancia que se considera óptimo desde el punto de vista de la salud.



- Asegúrese de que sobre la báscula no haya ningún peso.
- Pulse brevemente la tecla de cursor (**bmi/menu**). Aparece el aviso "BMI". En el visor parpadean flechas. Se muestra la altura introducida por última vez.
- Puede adoptar la altura indicada o ajustar otra con la tecla de cursor .
- Confirme su ajuste con la tecla Enter (**send/print**).
- Pida al paciente que suba a la báscula y que permanezca de pie tranquilamente.
- Lea el BMI y compárelo con las categorías indicadas más abajo.
- Para desactivar la función BMI, pulse brevemente la tecla Enter (**send/print**).

BMI	Valoración
menos de 18,5	El paciente pesa demasiado poco. Puede haber una tendencia a la anorexia. Se recomienda aumentar de peso para mejorar el bienestar y el rendimiento. En caso de duda se debe consultar a un médico especialista.
entre 18,5 y 24,9	El paciente tiene un peso normal. Puede quedarse como está.
entre 25 y 30 (sobrepeso)	El paciente tiene un sobrepeso entre ligero y mediano. Debería reducir su peso si ya tiene alguna enfermedad (por ejemplo diabetes, tensión alta, gota, colesterol alto).

BMI	Valoración
<b>más de 30</b>	Es urgente reducir el peso. Hay una sobrecarga del metabolismo, la circulación y los huesos. Se recomienda una dieta consecuente, mucho movimiento y un cambio de actitud. En caso de duda se debe consultar a un médico especialista.

### Calcular e imprimir automáticamente el BMI

Si utiliza esta báscula junto con una impresora inalámbrica y un metro para longitudes del sistema **seca 360° wireless**, puede calcular e imprimir el BMI automáticamente.

#### NOTA:

Un requisito para esta función es que los aparatos estén registrados juntos en un grupo inalámbrico (véase “La red inalámbrica seca 360° wireless” en la página 157).

1. Realice el pesaje.
2. Pulse brevemente la tecla Enter (**send/print**) de la báscula.  
El valor medido se envía a la impresora inalámbrica pero no se imprime.
3. Realice la medición de la longitud.
4. Pulse largo tiempo la tecla Enter (**send/print**) del metro de longitudes.  
El valor medido se envía a la impresora inalámbrica. Se calcula el BMI.  
Se imprimen la longitud, el peso y el BMI.

### Enviar los resultados de la medición a receptores inalámbricos

Si la báscula está integrada en una red inalámbrica **seca 360° wireless**, usted puede enviar los resultados de la medición a aparatos listos para la recepción (impresora inalámbrica, PC con módulo inalámbrico USB) pulsando un botón.



- ◆ Pulse la tecla Enter (**send/print**).
  - Pulsación breve de la tecla: enviar los resultados de la medición a todos los aparatos listos para la recepción
  - Pulsación breve de la tecla: imprimir el resultado de la medición en la impresora inalámbrica



**Desconectar la báscula**

◆ Pulse la tecla Start.

**NOTA:**

Cuando funciona con pilas, la báscula se desconecta automáticamente al poco tiempo si no se coloca ningún peso sobre ella.

**6.2 Otras funciones (menú)**

En el menú de la báscula hay disponibles otras funciones. De este modo puede configurar la báscula de forma óptima para los requisitos del uso que quiera darle.

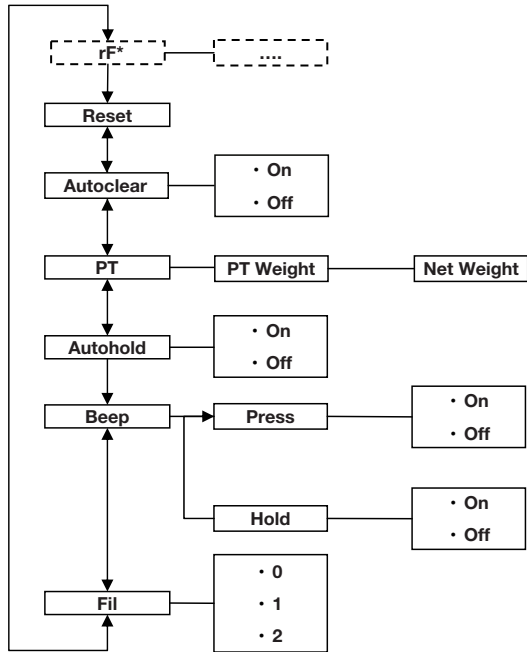

\* La descripción del punto del menú "rF" se encuentra en la sección "Utilizar la báscula dentro de un grupo inalámbrico (menú)" en la página 159.

**Navegar por el menú**

1. Encienda la báscula.
2. Mantenga pulsada la tecla de cursor (**bmi/menu**) hasta acceder al menú.

El punto del menú seleccionado por última vez aparece en el visor (en este caso: Autohold "Ahold").

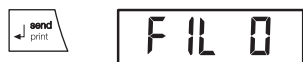

3. Pulse una de las teclas de cursor tantas veces como sea necesario hasta que en el visor aparezca el punto del menú que se desee (en este caso: Filtrado “Fil”).
4. Confirme su selección con la tecla Enter (**send/print**).  
Se muestra el ajuste actual del punto del menú o un submenú (en este caso el nivel “0”).
5. Para modificar el ajuste o acceder a otro submenú, presione una de las teclas de cursor tantas veces como sea necesario hasta que aparezca el ajuste que se desee (en este caso: nivel “2”).
6. Confirme el ajuste con la tecla Enter (**send/print**). El menú desaparece del visor automáticamente.
7. Para realizar otros ajustes, vuelva a acceder al menú y proceda del modo descrito.

#### NOTA:

Si durante aprox. 24 segundos no se pulsa ninguna tecla, el menú desaparece del visor automáticamente.

### Borrar automáticamente los valores almacenados (AClr)



Para evitar que en la memoria del aparato queden resultados de mediciones que ya no son actuales y que originen un cálculo erróneo del BMI, puede ajustar la báscula de tal manera que los resultados de la medición se borren automáticamente al cabo de 5 minutos.

#### NOTA:

En algunos modelos esta función está activada de fábrica. Si lo desea puede desactivar la función.

1. Seleccione en el menú el punto “AClr”.
2. Confirme la selección.
3. Seleccione el ajuste que desee:
  - On
  - Off
4. Confirme la selección.  
El menú desaparece del visor automáticamente.

## Almacenar de forma continuada el peso adicional (Pt)



## Activar la función Autohold (Ahold)



Con la función Pre-Tara puede almacenar de forma continuada un peso adicional y restarlo automáticamente del resultado de una medición. Por ejemplo puede almacenar un peso global para calzado y ropa, y siempre restarlo del resultado de la medición cuando un paciente se pese completamente vestido.

1. Seleccione en el menú el punto "Pt".

Aparece el aviso "Pt".

2. Confirme su selección.

En el visor parpadean flechas.

Se indica el peso adicional almacenado por última vez.

3. Puede adoptar el valor almacenado o cambiarlo con las teclas de cursor.

### NOTA:

Si introduce el valor "0", la función se desconecta. En el visor ya no aparece el aviso "Pt".

4. Confirme su selección.

5. Pida al paciente que se coloque sobre la báscula.

Se indica el peso del paciente.

El peso adicional almacenado se ha restado automáticamente.

6. Para desactivar la función, seleccione en el menú de nuevo el punto "Pt".

7. Confirme su selección.

La función está desactivada.

El menú desaparece del visor automáticamente.

Si activa la función Autohold, en cada pesaje el resultado de la medición se sigue indicando después de retirar el peso de la báscula. Ya no es necesario activar manualmente la función Hold en cada pesaje.

### NOTA:

- En algunos modelos esta función está activada de fábrica. Si lo desea puede desactivar la función.
- Independientemente del ajuste elegido aquí, en la función 2 en 1, el peso del niño siempre se calcula con Autohold.

1. Seleccione en el menú el punto "Ahold".

2. Confirme la selección.

Se muestra el ajuste del momento.

3. Seleccione el ajuste que desee:
  - On
  - Off

4. Confirme su selección.  
El menú desaparece del visor automáticamente.

## Activar tonos de señal (BEEP)

Puede ajustar que al pulsar cada tecla y al alcanzar un valor estable del peso se oiga o no un tono de señal. Esto es importante para la función Hold/Autohold.

### NOTA:

La función "Tono de señal para valor estable del peso" está activada de fábrica. Si lo desea puede desactivar esta función.

1. Seleccione en el menú el punto "BEEP".
2. Confirme la selección.

3. Seleccione un punto del menú.
  - Press: tono de señal al pulsar una tecla
  - Hold: tono de señal con un valor estable del peso.

4. Confirme su selección.  
Se muestra el ajuste del momento.
5. Seleccione el ajuste que desee:
  - On
  - Off
6. Confirme su selección.  
El menú desaparece del visor automáticamente.
7. Si también desea activar los tonos de señal para la segunda función, repita el proceso.

## Ajustar filtrado (Fil)

Con el filtrado (Fil = Filter) puede reducir las interferencias a la hora de calcular el peso (por ejemplo las debidas a movimientos del paciente).

1. Seleccione en el menú el punto "Fil".
2. Confirme la selección.  
Se muestra el ajuste del momento.

3. Seleccione un nivel de filtrado.
  - 0: filtrado bajo
  - 1: filtrado medio
  - 2: filtrado alto

4. Confirme la selección.  
El menú desaparece del visor automáticamente.

## Restablecer la configuración de fábrica (RESET)

Para las siguientes funciones puede restablecer la función de fábrica:

Función	Configuración de fábrica
Autohold (Ahold)	dependiendo del modelo
Tono de señal (Press)	off
Tono de señal (Hold)	on
Filtrado (Fil)	0
Autoclear (Aclear)	dependiendo del modelo
Pre-Tara (Pt)	0 kg
Longitud para el índice de masa corporal (BMI)	170 cm
Módulo inalámbrico (SYS)	off
Autosend (ASend)	off
Autoprint (APrt)	off

### NOTA:

Al restablecer la configuración de fábrica se desconecta el módulo inalámbrico. Se mantiene la información sobre los grupos inalámbricos existentes. Los grupos inalámbricos no se tienen que volver a establecer.



1. Seleccione en el menú el punto "Reset".
2. Confirme la selección.  
El menú desaparece del visor automáticamente.
3. Apague la báscula.

La configuración de fábrica se restablece y estará disponible cuando la báscula se vuelva a encender.

## 7. LA RED INALÁMBRICA SECA 360° WIRELESS

### 7.1 Introducción

Este aparato está equipado con un módulo inalámbrico. El módulo inalámbrico permite realizar una transmisión sin cables de los resultados de la medición para su valoración y documentación. Los datos se pueden transmitir a los siguientes aparatos:

- impresora inalámbrica seca
- PC con módulo inalámbrico USB seca

## Grupos inalámbricos seca

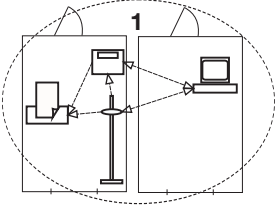
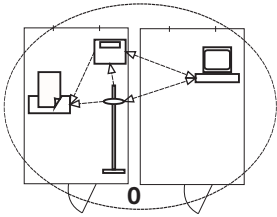

La red inalámbrica **seca 360° wireless** funciona con grupos inalámbricos. Un grupo inalámbrico es un grupo virtual de emisores y receptores. Si es necesario utilizar varios emisores y receptores del mismo tipo, con este aparato se pueden instalar hasta 3 grupos inalámbricos (0, 1, 2).

La instalación de varios grupos inalámbricos garantiza una transmisión fiable y dirigida correctamente de los valores de medición cuando varias salas de consulta deben funcionar con un equipamiento de aparatos similar.

La máxima distancia entre emisores y receptores es de aprox. 10 metros. Algunas circunstancias locales, por ejemplo el espesor y las características de las paredes, pueden reducir el alcance.

Por cada grupo inalámbrico se puede realizar la siguiente combinación de aparatos:

- 1 báscula para bebés
- 1 báscula para personas
- 1 metro para longitudes
- 1 impresora inalámbrica seca
- 1 PC con módulo inalámbrico USB seca

## Canales

Dentro de un grupo inalámbrico, los canales se comunican entre sí mediante tres canales (C1, C2, C3). De este modo se garantiza una transmisión de datos fiable y sin interferencias.

Si con esta báscula establece un grupo inalámbrico, el aparato le sugiere tres canales que garantizan una transmisión de datos perfecta. Recomendamos adoptar los números de los canales sugeridos.

También puede elegir los números de los canales (de 0 a 99) de forma manual, por ejemplo, si desea establecer varios grupos inalámbricos.

Para garantizar una transmisión de datos sin interferencias, los canales deben estar suficientemente separados. Recomendamos una separación de, al menos, 30. Cada número de canal puede utilizarse únicamente para un canal.

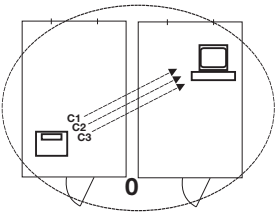

Ejemplo de configuración; números de los canales al establecer 3 grupos inalámbricos dentro de una consulta:

- Grupo inalámbrico 0: C1=\_0, C2= 30, C3=60
- Grupo inalámbrico 1: C1=10, C2=40, C3=70
- Grupo inalámbrico 2: C1=20, C2=50, C3=80

## Reconocimiento de aparatos

Si establece un grupo inalámbrico con la báscula, ésta busca otros aparatos activos del sistema **seca 360° wireless**. Los aparatos reconocidos se muestran en el visor de la báscula como módulos (por ejemplo MO 3). Los números tienen el siguiente significado:

- 1: Báscula para personas
- 2: Metro de longitudes
- 3: Impresora inalámbrica
- 4: PC con módulo inalámbrico USB seca
- 7: Báscula para bebés
- 5, 6 y 8-12: Reservados para una ampliación del sistema

## 7.2 Utilizar la báscula dentro de un grupo inalámbrico (menú)

Todas las funciones que necesita para utilizar el aparato dentro de un grupo inalámbrico seca se encuentran en el submenú "rF". Puede encontrar información de cómo navegar por el menú en Página 153.

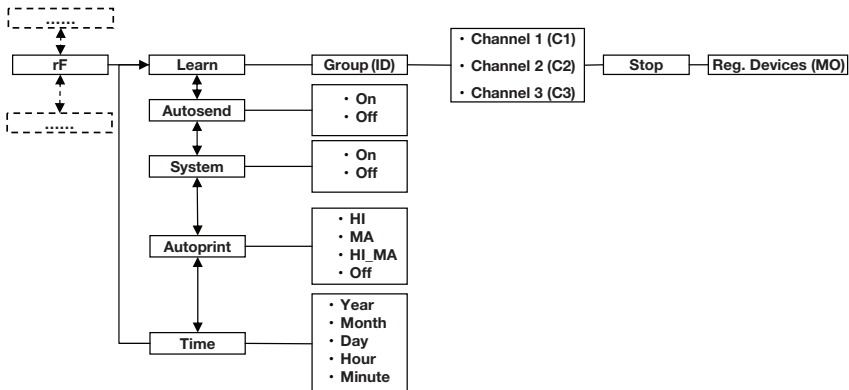

## Activar el módulo inalámbrico (SYS)

El aparato se suministra con el módulo inalámbrico desactivado. Debe activarlo para poder establecer un grupo inalámbrico.

### NOTA:

Si activa el módulo inalámbrico, aumenta el consumo de electricidad del aparato. Para utilizar el aparato dentro de una red inalámbrica recomendamos emplear una fuente de alimentación.



1. Encienda el aparato.
2. Seleccione en el submenú "rf" el punto del menú "SYS".
3. Confirme la selección.
4. Seleccione el ajuste "on".
5. Confirme la selección.  
El menú desaparece del visor automáticamente.

## Establecer el grupo inalámbrico (Lrn)

Para establecer un grupo inalámbrico, proceda de la siguiente manera:

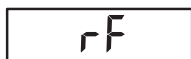

1. Encienda el aparato.
2. Acceda al menú.
3. Seleccione en el menú el punto "rf".
4. Confirme la selección.
5. Seleccione en el submenú "rf" el punto del menú "lrn" (learn).
6. Confirme la selección.  
Se muestra el grupo inalámbrico ajustado ahora (en este caso: grupo inalámbrico 0 "ID 0").  
Si ya existe el grupo inalámbrico "0" y si con este aparato desea establecer otro grupo inalámbrico, seleccione con las teclas de cursor otra ID (en este caso: grupo inalámbrico 1 "ID 1").
7. Confirme su selección del grupo inalámbrico.  
El aparato sugiere un número de canal para el canal 1 (en este caso C1 "0").  
Puede adoptar el número de canal sugerido o ajustar otro número de canal con las teclas de cursor.
8. Confirme su selección para el canal 1.  
El aparato sugiere un número de canal para el canal 2 (en este caso C2 "30").  
Puede adoptar el número de canal sugerido o ajustar otro número de canal con las teclas de cursor.



**NOTA:**

La representación de números de canal de dos dígitos se lleva a cabo sin espacios vacíos. La indicación "C230" significa: canal "2", número de canal "30".

9. Confirme su selección para el canal 2.

El aparato sugiere un número de canal para el canal 3 (en este caso C3 "60").

Puede adoptar el número de canal sugerido o ajustar otro número de canal con las teclas de cursor.

10. Confirme su selección para el canal 3.

El aviso **STOP** aparece en el visor.

El aparato espera señales de otros aparatos inalámbricos al alcance.

**NOTA:**

En algunos aparatos se debe seguir un procedimiento de encendido especial cuando se deben integrar en un grupo inalámbrico. Tenga en cuenta las instrucciones de uso de cada aparato.

11. Encienda el aparato que quiera integrar en el grupo inalámbrico, por ejemplo una impresora inalámbrica. Cuando se ha reconocido la impresora inalámbrica, se puede oír un pitido.

**NOTA:**

En cuanto haya integrado una impresora inalámbrica en el grupo inalámbrico debe seleccionar una opción de impresión (menú\rf\APrt) y ajustar la hora (menú\rf\time).

12. Repita el paso 11. para todos los aparatos que desee integrar en este grupo inalámbrico.
13. Pulse la tecla Enter para finalizar el proceso de búsqueda.
14. Pulse una de las teclas de cursor para que se le indique qué aparatos se han reconocido (en este caso: Mo 3 para una impresora inalámbrica). Si ha integrado varios aparatos en el grupo inalámbrico, pulse las teclas de cursor varias veces para asegurarse de que todos los aparatos han sido reconocidos por la báscula.
15. Salga del menú con la tecla Enter o espere a salir automáticamente del menú.

## Activar la transmisión automática (ASend)

Puede configurar el aparato de tal manera que los resultados de la medición se envíen automáticamente a todos los receptores listos para la recepción y registrados en el mismo grupo inalámbrico (por ejemplo: impresora inalámbrica, PC con módulo inalámbrico USB).



## Seleccione la opción de impresión (APrt)

Puede configurar el aparato de tal manera que los resultados de la medición se impriman automáticamente en una impresora inalámbrica registrada en el grupo inalámbrico.



### NOTA:

Si utiliza una impresora inalámbrica, asegúrese de que no esté ajustada "off" (véase "Seleccione la opción de impresión (APrt)" en la página 162) como opción de impresión.

1. Encienda el aparato.
2. Seleccione en el submenú "rf" el punto del menú "ASend" y confirme la selección.
3. Seleccione el ajuste "on" y confirme la selección. El menú desaparece del visor automáticamente.

### NOTA:

Esta función solo es accesible si a través de la función "learn" se ha integrado una impresora inalámbrica seca en el grupo inalámbrico.

1. Encienda el aparato.
2. Seleccione en el submenú "rf" el punto del menú "APrt" y confirme la selección.
3. Seleccione el ajuste apropiado para su combinación de aparatos:
  - HI: resultados de la medición de los aparatos de medición de longitudes
  - MA: resultados de la medición de básculas
  - HI\_MA: resultados de la medición de los aparatos de medición de longitudes y básculas
  - off: sin impresión automática, impresión a través de pulsación larga de la tecla Enter durante el proceso de pesaje.
4. Confirme su selección. El menú desaparece del visor automáticamente.

**Ajustar la hora (Time)**

Puede configurar el sistema de tal manera que la impresora inalámbrica añada automáticamente la fecha y la hora a los resultados de su medición. Para ello debe ajustar una vez la fecha y la hora en este aparato y transmitir las al reloj interno de la impresora inalámbrica.

**NOTA:**

Esta función solo es accesible si a través de la función "learn" se ha integrado una impresora inalámbrica seca en el grupo inalámbrico.

1. Encienda el aparato.
2. Seleccione en el submenú "rf" el punto del menú "Time".
3. Confirme la selección.  
Se muestra el ajuste actual de "Año (Year)".
4. Ajuste el número de año correcto.
5. Confirme la selección.
6. Repita los pasos 3. y 4. de acuerdo al "Mes" (Μην), "Día" (ΗΜΕΡΑ), hora (ΩΡΕΣ) y minutos (ΛΕΠΤΑ).
7. Confirme cada una de sus selecciones.  
Después de confirmar el ajuste de los minutos el menú desaparece del visor automáticamente.  
Los ajustes se transmiten automáticamente a la impresora inalámbrica.  
La impresora inalámbrica añade automáticamente a cada impresión la fecha y la hora.

**NOTA:**





Para seguir manejando la impresora inalámbrica tenga en cuenta sus instrucciones de uso.

**8. LIMPIEZA**

Limpe la superficie y la carcasa si es necesario con un detergente doméstico o un desinfectante comercial. Tenga en cuenta las indicaciones del fabricante.

En cualquier caso no utilice limpiadores abrasivos o corrosivos, alcohol, gasolina o líquidos similares para la limpieza. Este tipo de limpiadores puede dañar las superficies de gran calidad de la báscula.

## 9. ¿QUÉ HACER CUANDO...

Avería	Causa/solución
<b>... al colocar un peso no aparece ninguna indicación de peso?</b>	La báscula no tiene alimentación eléctrica. - Comprobar que la báscula esté conectada - Comprobar que se han puesto las pilas
<b>... antes del pesaje no aparece 0.0?</b>	El peso se colocó antes de encender la báscula. - Retirar el peso de la báscula - Apagar y volver a encender la báscula
<b>... un segmento se ilumina continuamente o nunca?</b>	El punto correspondiente indica un error. - Informar al servicio de mantenimiento
<b>... aparece el aviso  ?</b>	La tensión de las pilas disminuye. - Colocar cuanto antes pilas nuevas
<b>... aparece el aviso  ?</b>	Las pilas están gastadas. - Colocar pilas nuevas
<b>... aparece el aviso  ?</b>	Se ha superado el peso máximo. - Retirar el peso de la báscula
<b>... aparece el aviso  ?</b>	La temperatura ambiente de la báscula es demasiado elevada o demasiado baja. - Colocar la báscula a una temperatura ambiente entre +10 °C y +40 °C - Esperar aprox. 15 minutos hasta que la báscula se haya adaptado a la temperatura ambiente
<b>... después de encender la báscula se envían por primera vez resultados de la medición y se oyen dos tonos de señal?</b>	<ul style="list-style-type: none"> <li>• El aparato no ha podido enviar ningún resultado de medición al receptor inalámbrico (impresora inalámbrica seca o PC con módulo inalámbrico USB seca).               <ul style="list-style-type: none"> <li>– Asegúrese de que la báscula se encuentra integrada en la red inalámbrica.</li> <li>– Asegúrese de que el receptor está encendido.</li> </ul> </li> <li>• La recepción está obstaculizada por un aparato AF (por ejemplo un teléfono móvil) que se encuentra cerca.               <ul style="list-style-type: none"> <li>– Mantenga una distancia mínima de 1 metro entre los aparatos AF y los emisores y receptores dentro de la red inalámbrica seca.</li> </ul> </li> </ul> <p><b>NOTA:</b> Si esta interferencia no se soluciona, en los siguientes intentos de envío no se emite otra señal acústica.</p>

Avería	Causa/solución
... en el menú rf solo se puede ver el punto "SYS"?	<ul style="list-style-type: none"> <li>• El módulo inalámbrico está desactivado.               <ul style="list-style-type: none"> <li>- Activar el módulo inalámbrico (véase "Activar el módulo inalámbrico (SYS)" en la página 160).</li> </ul> </li> </ul>
... en el menú rf solo se pueden ver los puntos "SYS" y "lrn"?	<ul style="list-style-type: none"> <li>• El módulo inalámbrico está activado y no se ha establecido ningún grupo inalámbrico.               <ul style="list-style-type: none"> <li>- Establecer el grupo inalámbrico (véase "Establecer el grupo inalámbrico (Lrn)" en la página 160).</li> </ul> </li> </ul>
... en el menú rf no se pueden ver los puntos "APrt" ni "Time"?	<ul style="list-style-type: none"> <li>• No se ha registrado ninguna impresora inalámbrica en el grupo inalámbrico.               <ul style="list-style-type: none"> <li>- Registrar la impresora inalámbrica a través del punto del menú "lrn" en el grupo inalámbrico (véase "Establecer el grupo inalámbrico (Lrn)" en la página 160).</li> </ul> </li> </ul>
... aparece el aviso Er:H: 11?	<p>Se ha colocado un peso demasiado elevado en la báscula o se ha cargado en exceso una esquina.</p> <ul style="list-style-type: none"> <li>- Retirar el peso de la báscula o distribuir el peso uniformemente</li> <li>- Encender de nuevo la báscula</li> </ul>
... aparece el aviso Er:H: 12?	<p>La báscula se ha encendido con un peso demasiado elevado.</p> <ul style="list-style-type: none"> <li>- Retirar el peso de la báscula</li> <li>- Encender de nuevo la báscula</li> </ul>
... aparece el aviso Er:H: 15?	<p>La báscula ha vibrado, no se ha podido determinar el punto cero.</p> <ul style="list-style-type: none"> <li>- Encender de nuevo la báscula</li> </ul>
... cuando se pulsa la tecla Enter (send/print) y aparece el aviso Er:H: 71?	<p>No es posible transmitir los datos, el módulo inalámbrico está desactivado.</p> <ul style="list-style-type: none"> <li>- Activar el módulo inalámbrico (véase "Activar el módulo inalámbrico (SYS)" en la página 160).</li> </ul>
... cuando se pulsa la tecla Enter (send/print) y aparece el aviso Er:H: 72?	<p>No es posible transmitir los datos, no se ha establecido el grupo inalámbrico.</p> <ul style="list-style-type: none"> <li>- Establecer el grupo inalámbrico (véase "Establecer el grupo inalámbrico (Lrn)" en la página 160).</li> </ul>

## 10.MANTENIMIENTO/RECALIBRADO

### 10.1 Información sobre el mantenimiento y recalibrado

Antes del recalibrado del aparato recomendamos que realice una revisión de mantenimiento.

#### **¡ATENCIÓN!**

#### **Medición errónea debido a un mantenimiento inadecuado**

- Los trabajos de mantenimiento y las reparaciones deben ser realizados únicamente por el equipo de servicio autorizado.
- El equipo de servicio más cerca lo encontrará en [www.seca.com](http://www.seca.com) o enviando un correo electrónico a [service@seca.com](mailto:service@seca.com).

Haga que el recalibrado sea realizado por personas autorizadas de acuerdo a las disposiciones legales nacionales.

En cualquier caso un recalibrado es necesario cuando uno o varios sellos de seguridad están dañados o el contenido del contador no coincide con el número del sello válido del contador.

### 10.2 Comprobar el contenido del contador

Esta báscula seca está calibrada. El calibrado debe ser realizado únicamente por oficinas autorizadas. Para garantizar esta condición, la báscula está equipada con un contador que registra cualquier modificación de los datos relevantes de la técnica de calibrado.



Si quiere comprobar si la báscula está calibrada correctamente, proceda de la siguiente manera:

1. Apague, si es necesario, la báscula.
2. Mantenga pulsada cualquier tecla y encienda la báscula.



En el visor parpadea durante unos pocos segundos el contenido actual del contador.

3. Compare el contenido del contador indicado con el número indicado en el sello del contador.



Para un calibrado válido deben coincidir los dos números. Si el sello y el contador no coinciden, se debe realizar un recalibrado. Diríjase a su oficina de servicio



posventa o al servicio al cliente de seca. Si es necesario realizar un recalibrado, en lugar del sello del contador seca indicado arriba se utiliza el sello de recalibrado contiguo para marcar el valor indicado en el contador. La persona autorizada para el recalibrado asegura este sello con un sello adicional. El sello de recalibrado se puede solicitar al servicio al cliente de seca en el número 14-05-01-886.

## 11. DATOS TÉCNICOS

### 11.1 Datos técnicos generales

<b>Datos técnicos seca 704</b>	
Dimensiones <ul style="list-style-type: none"> <li>• Fondo</li> <li>• Ancho</li> <li>• Alto</li> </ul>	520 mm 360 mm 930 mm
Peso propio	17 kg
Margen de temperatura	+10° C hasta +40° C
Altura de los números	25 mm
Suministro de corriente	Pilas Equipo de alimentación (opcional)
Consumo de electricidad <ul style="list-style-type: none"> <li>• con el módulo inalámbrico desactivado</li> <li>• con el módulo inalámbrico activado</li> </ul>	aprox. 32 mA aprox. 50 mA
Duración máxima con pilas <ul style="list-style-type: none"> <li>• con el módulo inalámbrico desactivado</li> <li>• con el módulo inalámbrico activado</li> </ul>	aprox. 5.600 minutos Equipo de alimentación recomendado
Producto sanitario según las directivas 93/42/CEE y 2007/47/CE	Clase I con función de medición
Calibrado según la directiva 2014/31/UE	Clase III
EN 60 601-1: <ul style="list-style-type: none"> <li>• aparato con aislamiento de protección, clase de protección II:</li> <li>• aparato electromédico, tipo B:</li> </ul>	<input type="checkbox"/>  

<b>Datos técnicos seca 704</b>	
Transmisión inalámbrica	
<ul style="list-style-type: none"> <li>• Banda de frecuencia</li> <li>• Potencia de transmisión</li> <li>• Normas cumplidas</li> </ul>	2,433 GHz - 2,480 GHz < 10 mW EN 30028, EN 301 489-1, -17

## 11.2 Datos técnicos de pesaje

<b>Datos técnicos de pesaje</b>	
Calibrado según la directiva 2014/31/UE	Clase III
Carga máxima <ul style="list-style-type: none"> <li>• Margen de pesaje 1</li> <li>• Margen de pesaje 2</li> </ul>	150 kg 300 kg
Carga mínima <ul style="list-style-type: none"> <li>• Margen de pesaje 1</li> <li>• Margen de pesaje 2</li> </ul>	1 kg 2 kg
División de precisión <ul style="list-style-type: none"> <li>• Margen de pesaje 1</li> <li>• Margen de pesaje 2</li> </ul>	50 g 100 g
Campo de tara	hasta 300 kg
Precisión en el primer calibrado <ul style="list-style-type: none"> <li>• Margen de pesaje 1: 0 a 25 kg</li> <li>• Margen de pesaje 1: 25 a 100 kg</li> <li>• Margen de pesaje 1: 100 kg a 150 kg</li> <li>• Margen de pesaje 2: 0 a 50 kg</li> <li>• Margen de pesaje 2: 50 a 200 kg</li> <li>• Margen de pesaje 2: 200 kg a 300 kg</li> </ul>	± 25 g ± 50 g ± 75 g ± 50 g ± 100 g ± 150 g

## 12. ACCESORIOS

<b>Accesorios</b>	<b>Núm. artículo</b>
seca red inalámbrica <b>seca 360° wireless</b> : <ul style="list-style-type: none"> <li>• Impresora inalámbrica               <ul style="list-style-type: none"> <li>- <b>seca 360° Wireless Printer 465</b></li> <li>- <b>seca 360° Wireless Printer Advanced 466</b></li> </ul> </li> <li>• Software del PC               <ul style="list-style-type: none"> <li>- <b>seca analytics 105</b></li> </ul> </li> <li>• Módulo inalámbrico USB               <ul style="list-style-type: none"> <li>- <b>seca 360° Wireless USB adapter 456</b></li> </ul> </li> </ul>	Variantes específicas de cada país Variantes específicas de cada país Paquetes de licencia específicos para cada aplicación 456-00-00-009



Accesorios	Núm. artículo
Suministro de corriente: <ul style="list-style-type: none"> <li>• Alimentador, Euro: 230V~ / 50Hz / 12V= / 150mA</li> <li>• Equipo de alimentación de fuente conmutada: 100-240V~ / 50-60Hz / 12V= / 0.5A</li> </ul>	68-32-10-252  68-32-10-265
Otros accesorios <ul style="list-style-type: none"> <li>• Metro telescópico seca 220, margen de medición: 890 - 2000 mm, división: 1 mm, material: anodizado duro de aluminio, corredera con lengüeta de medición encajable</li> <li>• Metro telescópico seca 220 (división doble), margen de medición: 890 - 2000 mm y 35 " - 78 3/4 ", división: 1 mm y 1/8 ", material: anodizado duro de aluminio, corredera con lengüeta de medición encajable</li> </ul>	220-17-14-004  220-18-14-004

## 13. EVACUACIÓN

### 13.1 Evacuación del aparato



No deseche el aparato en la basura doméstica. El aparato se debe desechar de forma apropiada como material electrónico. Tenga en cuenta las disposiciones nacionales de su país. Para más información diríjase a nuestro servicio:

**service@seca.com**

### 13.2 Pilas y acumuladores



No deposite las pilas ni los acumuladores usados en la basura doméstica, independientemente de si contienen o no materiales nocivos. Como usuario tiene la obligación legal de desechar las pilas y los acumuladores en puntos de recogida municipales o comerciales. Entregue las pilas y los acumuladores solo completamente descargados.

## 14. GARANTÍA

Para los defectos atribuidos a errores del material o de fábrica existe una garantía de dos años a partir del suministro. Todas las piezas móviles, como pilas, cables, equipos de alimentación, acumuladores, etc.,

quedan excluidas de la garantía. Los defectos que se incluyan dentro de la garantía serán reparados gratuitamente presentando la factura de la compra. No se podrán tener en cuenta otras exigencias. Los costes del transporte de ida y vuelta corren a cargo del cliente en el caso de que el aparato se encuentre en un lugar diferente al domicilio del cliente. En caso de causarse daños durante el transporte, los derechos de garantía solo son válidos si para el transporte se ha empleado el embalaje original completo y la báscula se ha protegido y sujetado conforme al estado del embalaje original. Por este motivo, conserve todas las piezas del embalaje.

La garantía no tiene validez cuando el aparato haya sido abierto por personas que no estén autorizadas para ello expresamente por seca.

A los clientes residentes en el extranjero les rogamos se dirijan directamente al vendedor de su país correspondiente para casos relacionados con la garantía.

## 15. DECLARACIÓN DE CONFORMIDAD



Por la presente, seca gmbh & co. kg declara que el producto cumple las normas de las directivas europeas aplicables. La declaración de conformidad completa está disponible en: [www.seca.com](http://www.seca.com).

# INDHOLDSFORTEGNELSE

1. Det lover vi højt og helligt . . . . .	172	Aktivering af autohold-funktionen (Ahold) . . . . .	188
2. Beskrivelse af apparatet . . . . .	173	Aktivering af akustiske signaler (BEEP): . . . . .	188
2.1 Hjertelig tillykke! . . . . .	173	Indstilling af dæmpning (Fil) . . . . .	189
2.2 Anvendelsesformål . . . . .	173	Genoprettelse af fabrikkens indstillinger (RESET) . . . . .	189
3. Sikkerhedsinformationer . . . . .	174	7. Radionetværket seca 360° wireless . . . . .	191
3.1 Grundlæggende sikkerhedshenvisninger . . . . .	174	7.1 Introduktion . . . . .	191
3.2 Sikkerhedshenvisninger i denne brugsanvisning . . . . .	174	seca Radiogruppe . . . . .	191
3.3 Omgang med batterier og akkus . . . . .	175	Kanaler . . . . .	191
4. Oversigt . . . . .	176	Apparatgenkendelse . . . . .	192
4.1 Kontrol . . . . .	176	7.2 Brug af vægten i en radiogruppe (menu) . . . . .	192
4.2 Symboler på displayet . . . . .	177	Indretning af radiogrupper (Lrn) . . . . .	193
4.3 Markering: se typeskiltet . . . . .	177	Aktivering af den automatike transfer (ASend) . . . . .	194
4.4 Menu-struktur . . . . .	179	Aktivering af det radiostyrede modul (SYS) . . . . .	193
5. Inden du går rigtigt i gang . . . . .	180	Vælg trykoption (APrt) . . . . .	195
5.1 Montering af søjlen . . . . .	180	Indstilling af klokkeslættet (Time) . . . . .	195
5.2 Etabler strømforsyningen . . . . .	181	8. Rengøring . . . . .	196
Indsæt batterierne . . . . .	181	9. Hvad skal man gøre, hvis ...? . . . . .	196
Tilslut netenheden (som option) . . . . .	181	10. Vedligeholdelse/efterjustering . . . . .	198
5.3 Opstilling af vægten . . . . .	182	10.1 Oplysninger om vedligeholdelse og efterjustering . . . . .	198
6. Betjening . . . . .	182	10.2 Kontrol af justeringstællerens indhold . . . . .	199
6.1 Vejning . . . . .	182	11. Tekniske data . . . . .	199
Vejningen startes . . . . .	182	11.1 Generelle tekniske data . . . . .	199
Vejning af spædbørn/små børn (2 in 1) . . . . .	182	11.2 Vejetekniske data . . . . .	200
Konstant visning af måleresultatet (HOLD) . . . . .	183	12. Tilbehør . . . . .	201
Beregning og bedømmelse af Body Mass Index (BMI) . . . . .	184	13. Bortskaffelse . . . . .	201
Automatisk beregning og udskrivning af BMI . . . . .	184	13.1 Bortskaffelse af apparatet . . . . .	201
Måleresultater sendes til radiomodtager . . . . .	185	13.2 Batterier og genopladelige batterier . . . . .	202
Vægten slukkes . . . . .	185	14. Garanti . . . . .	202
6.2 Andre funktioner (menu) . . . . .	186	15. Overensstemmelseserklæring . . . . .	202
Navigere i menuen . . . . .	186		
Automatisk sletning af gemte værdier (AClr) . . . . .	187		
Varig gemning af ekstra vægt (Pt) . . . . .	187		

# 1. DET LOVER VI HØJT OG HELLIGT

Med seca produkter køber du ikke kun en teknik, som er modnet gennem et helt århundrede, men også en kvalitet, som er attesteret af myndighederne, loven og institutter. seca-produkter opfylder de europæiske direktiver og standarder samt de nationale love. Med seca køber du et stykke fremtid.



Produkterne i denne brugsanvisning opfylder medicinproduktloven, dvs. direktiverne 93/42/EØF og 2007/47/EF fra det Europæiske Fællesskabs Råd, og de er i hele Europa forankret i nationale love.



Vægte, som bærer dette tegn, opfylder de strenge krav fra justeringsklasse III og kan bruges til justeringspligtige målinger inden for lægevidenskaben.

Apparatet er i overensstemmelse med EF's direktiver.



- **M:** Konformitetsmærke iht. direktiv 2014/31/EU om ikke-automatiske vægte (kalibrerede modeller)
- **16:** (Eksempel: 2016) år, hvor konformitetsbedømmelsen blev gennemført og CE-mærkningen blev foretaget (kalibrerede modeller)
- **0102:** Bemyndiget organ Metrologi (kalibrerede modeller)
- **0123:** Bemyndiget organ Medicinprodukter



seca's professionalitet bliver også anerkendt fra officiel side. TÜV Product Service, den ansvarlige institution for medicinprodukter, attesterer med certifikatet, at seca som producent af medicinprodukter opfylder lovens strenge krav. secas kvalitetsmanagementsystem dækker områderne design, udvikling, produktion, salg og service for medicinske vægte og målesystemer.



seca skåner miljøet. Besparelsen af naturlige ressourcer er vigtig for os. Derfor bestræber vi os på at spare emballeringsmateriale, hvor det giver mening. Og det, som bliver tilovers, kan nemt bortskaffes over genbrugsstationerne på stedet.

## 2. BESKRIVELSE AF APPARATET

### 2.1 Hjertelig tillykke!

Med den elektroniske personvægt **seca 704** har du købt et særdeles præcist og samtidig solidt apparat.

I mere end 170 år har seca stillet sin erfaring i sundhedens tjeneste. Med innovative udviklinger i forbindelse med vejning og måling indfører seca som markedsfører i mange af jordens lande til stadighed nye dimensioner.

### 2.2 Anvendelsesformål

Den elektroniske personvægt **seca 704** finder overvejende anvendelse på sygehuse, i lægepraksisser og mobile services i overensstemmelse med de nationale forskrifter.

Udover den konventionelle fastslåelse af vægten tilbyder **seca 704** en funktion til fastslåelse af Body-Mass-Index. Hertil indlæses personens højde ved hjælp af tastaturet, så udregnes det Body-Mass-Index, som hører til vægtværdien, autoamatisk.

Via radionetværket **seca 360° wireless** kan måleresultaterne snorløst overføres til en radiostyret seca printer eller til en PC, som er udstyret med softwaren

**seca analytics 105** og  
**seca 360° Wireless USB adapter 456**.

**seca 704** kan køres på hjul og kan bruges mobilt i enormt lang tid via et batterisæt pga. det lave strømforbrug.

## 3. SIKKERHEDSINFORMATIONER

### 3.1 Grundlæggende sikkerhedshenvisninger

---

- Overhold henvisningerne i denne brugsanvisning.
- Opbevar brugsanvisningen og den deri indeholdte konformitetserklæring omhyggeligt.
- Kontroller, at vægten står sikkert på en lige og plan undergrund.
- Lad ikke vægten falde. Udsæt ikke vægten for kraftige stød.
- Hvis vægten bruges sammen med en netdel, skal netkablet lægges sådan, at der ikke opstår nogen fare for at snuble.
- Lad regelmæssigt vedligeholdelse og efterjusteringer gennemføre se "Vedligeholdelse/ efterjustering" på side 198.
- Lad altid kun vedligeholdelser og reparationer udføre af autoriserede servicepartnere. Servicepartnere på din egn finder du under [www.seca.com](http://www.seca.com), eller du kan sende en email til [service@seca.com](mailto:service@seca.com).
- Benyt altid kun originalt seca-tilbehør og -reservedele. Ellers giver seca ingen garanti.
- Hold en mindsteafstand på ca. 1 meter til HF-enheder, fx mobiltelefoner, for at undgå fejlmålinger eller forstyrrelser ved transferen.

### 3.2 Sikkerhedshenvisninger i denne brugsanvisning

---



#### **FARE!**

Kendetegner en usædvanlig stor faresituation. Hvis denne henvisning ikke overholdes, kan der opstå alvorlige irreversible eller dødelige kvæstelser.



#### **ADVARSEL!**

Kendetegner en usædvanlig stor faresituation. Hvis denne henvisning ikke overholdes, kan der opstå alvorlige irreversible eller dødelige kvæstelser.

**FORSIGTIG!**

Kendetegner en farlig situation. Hvis denne henvisning ikke overholdes, kan der opstå lette til moderate kvæstelser.

**BEMÆRK!**

Kendetegner en mulig fejlbetjening af apparatet. Hvis denne henvisning ikke overholdes, kan der opstå skader på apparatet eller forkerte måleresultater.

**HENVISNING:**

Indeholder yderligere informationer om brugen af dette apparat.

### 3.3 Omgang med batterier og akkus

Dette apparat bliver leveret med 6 Mignon-batterier, type AA. Denne batteritype kan ikke genoplades. Overhold følgende sikkerhedshenvisninger.

**ADVARSEL!****Personskader ved forkert håndtering**

Batterier indeholder skadelige stoffer, som ved forkert håndtering kan frigøres eksplosionsagtigt.

- Prøv ikke på at genoplade batterier.
- Undlad at opvarme batterier/akkus.
- Undlad at brænde batterier/akkus.
- Hvis der er løbet syre ud, skal du undgå kontakt med hud, øjne og slimhinder. Skyl de berørte steder med rigeligt, rent vand og kontakt omgående en læge.





**BEMÆRK!****Skader på apparatet og fejlfunktioner ved ukorrekt håndtering**

- Brug udelukkende den angivne batteritype/akkutype se "Indsæt batterierne" på side 181.
- Udskift altid alle batterier/akkus samtidig.
- Batterier/akkus må ikke kortsluttes.
- Hvis apparatet er ude af brug i længere tid, skal batterier/akkus tages ud. Så kan der ikke løbe syre ind i apparatet.

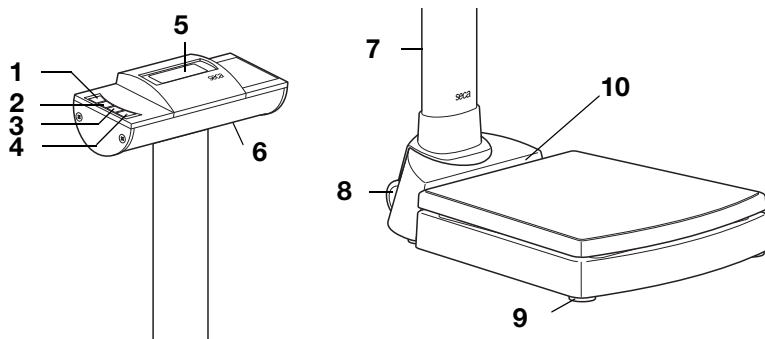
## 4. OVERSIGT

### 4.1 Kontrol



Nr.	Betjenings- element	Funktion
1		Ind- og udkobling af vægten
2		Piletast <ul style="list-style-type: none"> <li>• Under vejningen:               <ul style="list-style-type: none"> <li>- Kort tryk: Hold-funktionen aktiveres</li> <li>- Langt tryk: 2 in 1-funktionen aktiveres</li> </ul> </li> <li>• I menuen:               <ul style="list-style-type: none"> <li>- Vælg undermenu, vælg menupunkt</li> <li>- Værdien forøges</li> </ul> </li> </ul>
3		Piletast <ul style="list-style-type: none"> <li>• Under vejningen:               <ul style="list-style-type: none"> <li>- Kort tryk: BMI-funktionen aktiveres</li> <li>- Langt tryk: Menuen opkaldes</li> </ul> </li> <li>• I menuen:               <ul style="list-style-type: none"> <li>- Vælg undermenu, vælg menupunkt</li> <li>- Værdien reduceres</li> </ul> </li> </ul>
4		Enter-tast <ul style="list-style-type: none"> <li>• Under vejningen (hvis der er indrettet et radionetværk):               <ul style="list-style-type: none"> <li>- Kort tryk: Måleresultater sendes til apparater, som er parate til at modtage (PC med radiostyret USB-modul)</li> <li>- Langt tryk: Måleresultatet udskrives (radiostyret printer)</li> </ul> </li> <li>• I menuen:               <ul style="list-style-type: none"> <li>- Bekræft det valgte menupunkt</li> <li>- Gemning af den indstillede værdi</li> </ul> </li> </ul>
5	Display	Visningselement for måleresultater og til konfiguration af apparatet



Nr.	Betjenings-element	Funktion
6	Batterirum	Optagelse af 6 Mignon-batterier, type AA, 1,5 volt
7	Nettilslutning	Tjener til at tilslutte en netenhed, som kan leveres som option
8	Transporthjul	Vægten kan køres på disse hjul
9	Fodskruer	4 stk., tjener til at indstille nøjagtigt
10	Libelle	Viser, om apparatet står vandret





## 4.2 Symboler på displayet



	Symbol	Betydning
A		Batterierne er svage
B		Drift med netenhed
C		Ikke justérbar funktion aktiv

## 4.3 Markering: se typeskiltet

Tekst/symbol	Betydning
Model	Modelnummer
Type	Typebetegnelse
Ser. Nr.	Serienummer
	Følg brugsanvisningen
	Elektromedicinsk apparat, type B
	Beskyttelsesisoleret apparat, beskyttelsesklasse II
FCC ID	For USA: Apparatets godkendelsesnummer hos US myndigheden Federal Communications Commission FCC
IC	For Canada: Apparatets godkendelsesnummer hos myndigheden Industry Canada

Tekst/symbol	Betydning
	Apparatet stemmer overens med EF's standarder og direktiver.
	FCC's symbol (USA)
	Apparatet må kun benyttes med jævnstrøm
	Apparatet må ikke bortskaffes sammen med husholdningsaffaldet

## 4.4 Menu-struktur

I apparatets menu har du flere funktioner til rådighed. På den måde kan du konfigurere apparatet optimalt efter anvendelsesbetingelserne (nærmere enkeltheder fra Side 186).

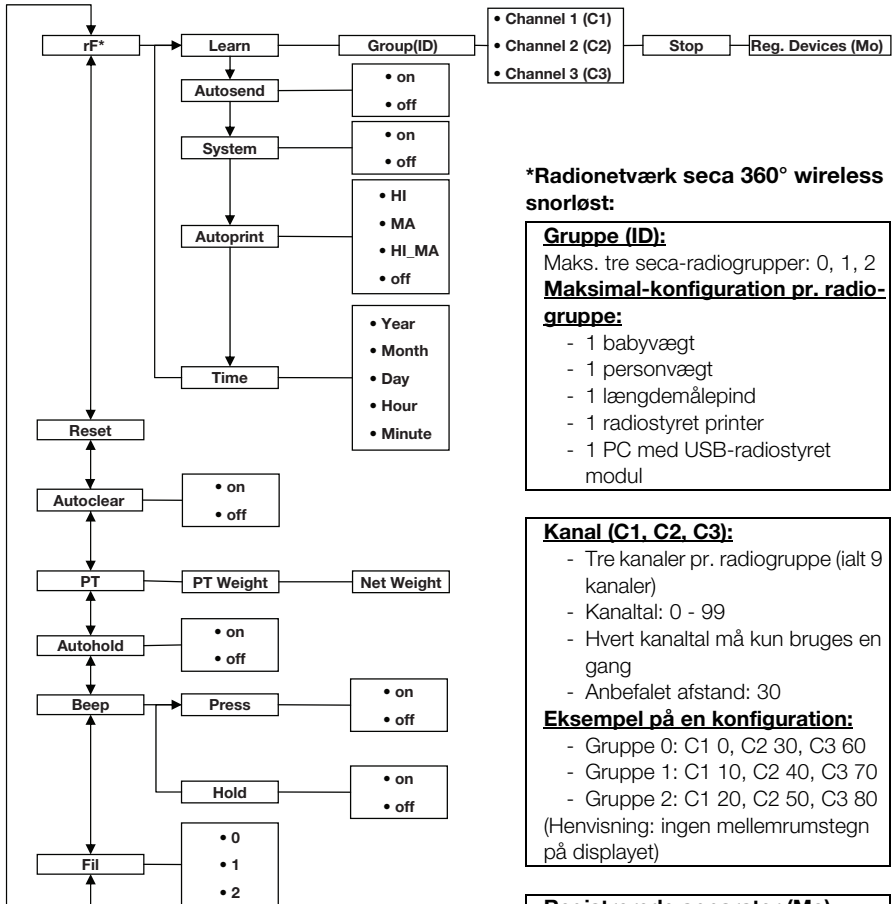

### \*Radionetværk seca 360° wireless snorløst:

**Gruppe (ID):**  
 Maks. tre seca-radiogrupper: 0, 1, 2  
**Maksimal-konfiguration pr. radiogruppe:**

- 1 babyvægt
- 1 personvægt
- 1 længdemålepind
- 1 radiostyret printer
- 1 PC med USB-radiostyret modul

**Kanal (C1, C2, C3):**

- Tre kanaler pr. radiogruppe (ialt 9 kanaler)
- Kanaltal: 0 - 99
- Hvert kanaltal må kun bruges en gang
- Anbefalet afstand: 30

**Eksempel på en konfiguration:**

- Gruppe 0: C1 0, C2 30, C3 60
- Gruppe 1: C1 10, C2 40, C3 70
- Gruppe 2: C1 20, C2 50, C3 80

(Hensvisning: ingen mellemrumstegn på displayet)

**Registrerede apparater (Mo):**

- 1: Personvægt
- 2: Længdemålepind
- 3: Radiostyret printer
- 4: PC med radiostyret USB-modul
- 7: Babyvægt

#### Opkald af menuen:



#### Navigation:

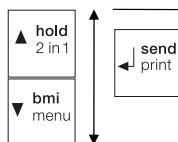

## 5. INDEN DU GÅR RIGTIGT I GANG...

### 5.1 Montering af søjlen

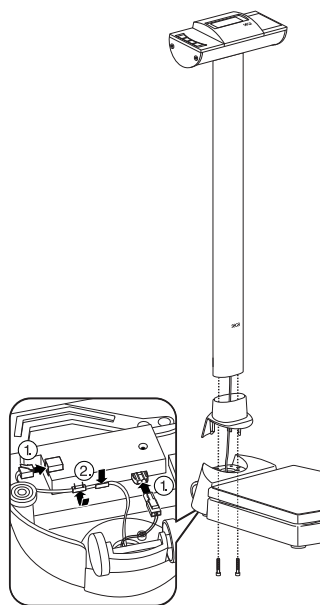

Søjlen med LCD-displayet kan monteres i to positioner. Herved fastlægger du, fra hvilken retning displayet skal kunne aflæses - fra ståfladen eller på den modsatte side.

1. Sæt søjleblænden på søjlen.
2. Sæt søjlen ind i udskæringen i den ønskede retning.
3. Skru søjlen sammen med vejepladen nedefra.  
Læg evt. vægten forsigtigt ned på siden for at skruer skruerne fast.
4. Forbind stikkene fra displaykablet på undersiden af vejepladen som vist på illustrationen.

#### **BEMÆRK!**

##### **Fejlfunktion ved montagefejl**

Når kablerne monteres således, at de står under spænding, fx hvis de er bøjet kraftigt, eller hvis stikkene er knækket, kan der opstå forkerte visninger, eller displayet kan svigte.

- Installer alle kabler således, at de ikke er bøjet for kraftigt, og at stikkene ikke knækkes.
  - Sørg for trækafastning ved at lægge alle kabler ind i de tilsvarende holdere.
5. Fastgør kablerne i de tilsvarende holdere.
  6. Rejs derefter vægten op igen.
  7. Skub søjleblænden helt ned, indtil den går i hak på vejepladen.

## 5.2 Etabler strømforsyningen

Vægten forsynes med strøm fra batterier eller med en netenhed, som kan købes som ekstra tilbehør.

### Indsæt batterierne

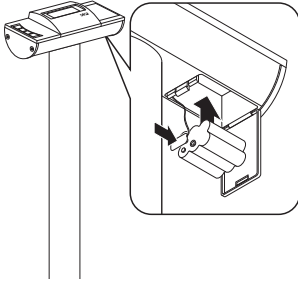

Du skal bruge 6 Mignon-batterier, type AA, 1,5 volt (inkluderet i leveringsomfanget).

1. Tryk på batterirummets lås.
2. Klap batterirummets låg ned.
3. Tag batteriholderen ud.
4. Læg batterierne ind i holderen.

#### HENVISNING:

Sørg for, at batterierne har den rigtige polaritet (markeringer i batteriholderen). Skulle der blive vist **bAtE** på displayet, har du lagt et af batterierne forkert ind, eller batterierne er tomme.

5. Læg holderen med batterierne ind i batterirummet.
6. Luk batterirummet.

### Tilslut netenheden (som option)

Vægten kan bruges med en netenhed, som kan leveres som ekstraudstyr.



#### ADVARSEL!

**Personskader og skader på apparatet ved forkerte netenheder**

De netenheder, som er normale i handlen, kan give en højere spænding, end der er angivet på dem. Vægten kan blive overophedet, begynde at brænde, smelte eller blive kortsluttet.

- Brug altid kun originale seca stiknetenheder med 9 volt eller reguleret 12 volt udgangsspænding.

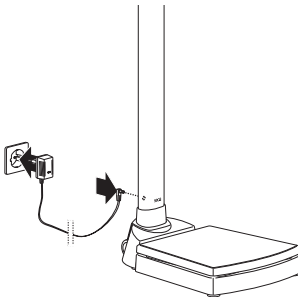

1. Tilslut det netstik, som er nødvendigt for din strømforsyning, til netenheden.
2. Tilslut netenhedens apparatstik til vægtens tilslutningsstik.
3. Tilslut netenheden til en stikdåse.

## 5.3 Opstilling af vægten

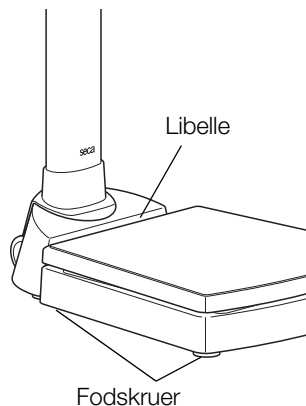

### BEMÆRK!

#### Fejlmålinger ved kraftshunt

Hvis vægtens hus ligger på fx et håndklæde, bliver vægten ikke målt korrekt.

- Opstil vægten, så den kun har kontakt med gulvet over fodskruerne.

1. Stil vægten på en solid, plan undergrund.
2. Ret vægten til ved at dreje på fodskruerne. Libellens luftboble skal befinde sig i midten af cirklen.

## 6. BETJENING

### 6.1 Vejning

#### Vejningen startes



1. Kontroller, at vægten er ubelastet.

2. Tryk på Start-tasten.

På displayet vises **SECA**, derefter vises alle displayets elementer kort.

Vægten er parat til brug, når der vises **0.0** på displayet.

Hvis vægten bruges med en netenhed, vises symbolet  $\Psi$  på displayet.

3. Stil dig op på vægten og stå roligt.
4. Aflæs måleresultatet.

#### Vejning af spædbørn/ små børn (2 in 1)

Ved hjælp af 2 in 1-funktionen kan du fastslå spædbørns og små børns vægt. Hertil holdes barnet under vejningen på en voksens arm. Gå frem på følgende måde:

1. Kontroller, at vægten er ubelastet.
2. Bed den voksne om at stille sig på vægten.
3. Aflæs måleresultatet.



- Hold pile-tast (**hold/2 in 1**) nede, indtil meddelelsen NET vises på displayet. Vægten gemmes i hukommelsen. På displayet vises **0.0**.

**BEMÆRK!**

**Fejlmåling ved skiftende udgangsvægt**

Hvis barnet er blevet vejlet med en anden udgangsvægt, kan barnets vægt ikke fastslås korrekt.

- Kontroller, at vejningen af barnet altid foretages med den voksne, som udgangsvægten er blevet beregnet med.
- Kontroller, at den voksnes vægt ikke forandrer sig, fx ved, at denne tager et klædningsstykke af.



- Bed den voksne om at tage barnet med på vægten. Barnets vægt bliver vist.

- symbolet, - symbolet og meddelelserne "HOLD" og "NET" bliver vist.

- Bed den voksne om at forlade vægten sammen med barnet.
- For at deaktivere funktionen 2 in 1 trykker du på pile-tast (**hold/2 in 1**), indtil - symbolet, - symbolet og meddelelserne "HOLD" og "NET" ikke længere vises, eller sluk for vægten.



**Konstant visning af måleresultatet (HOLD)**

Hvis du aktiverer HOLD-funktionen, bliver vægtværdien stadig vist efter aflastning af vægten. På den måde kan du sørge for patienten, inden du noterer vægtværdien.



- Kontroller, at vægten er ubelastet.
- Bed patienten om at stille sig på vægten.
- Tryk kort på pile-tasten (**hold/2 in 1**).



Displayet blinker, indtil der bliver målt en stabil vægt. Så vises vægtværdien konstant. - symbolet (ikke justerbar funktion) og meddelelsen "HOLD" bliver vist.



- For at deaktivere HOLD-funktionen trykker du kort på pile-tasten (**hold/2 in 1**). - symbolet og meddelelsen "HOLD" vises ikke længere.

## HENVISNING:

Hvis Autohold-funktionen er aktiveret, vises vægtværdien automatisk vedvarende. se "Aktivering af autohold-funktionen (Ahold)" på side 188.

## Beregning og bedømmelse af Body Mass Index (BMI)

Body Mass Index sætter højde og legemsvægt i relation med hinanden og giver herved mulighed for nøjagtigere angivelser end fx idealvægten iht. Broca. Der angives et toleranceområde, som regnes for at være sundhedsmæssigt optimalt.

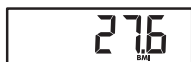

1. Kontroller, at vægten er ubelastet.
2. Tryk kort på pile-tasten (**bmi/menu**).  
Så vises meldingen "BMI".  
På displayet blinker pile.  
Den sidst viste højde bliver vist.
3. Du kan overtage den viste højde eller indstille en anden højde med pile-tasterne.
4. Bekræft din indstilling med Enter-tasten (**send/print**).
5. Bed patienten om at stille sig op på vægten og stå roligt.
6. Aflæs BMI og sammenlign den med de nedenfor angivne kategorier.
7. For at deaktivere BMI-funktionen trykker du kort på Enter-tast (**send/print**).

BMI	Bedømmelse
under 18,5	Patienten vejer for lidt. Der kan foreligge en tendens til anoreksi. En vægtforøgelse kan anbefales for at forbedre velbefindende og ydeevne. I tvivlstilfælde bør man konsultere en speciallæge.
mellem 18,5 og 24,9	Patienten har normal vægt. Han må blive, som han er.
mellem 25 og 30 (præ-adipositas)	Patienten har let til middel overvægt. Han bør tabe sig, hvis der allerede foreligger en sygdom (fx diabetes, forhøjet blodtryk, gigt, stofvekselsygdomme).
over 30	Det er absolut nødvendigt, at patienten taber sig. Stofskifte, kredsløb og knogler bliver belastet. Der anbefales en konsekvent diæt, meget motion og adfærdstræning. I tvivlstilfælde bør man konsultere en speciallæge.



## Automatisk beregning og udskrivning af BMI

Hvis du brugere denne vægt sammen med en radiostyret printer og en længdemålepind fra **seca 360° wireless** systemet, kan du lade BMI beregne og udskrive automatisk.

### HENVISNING:

Forudsætningen for denne funktion er, at enhederne sammen er tilmeldt i en radiogruppe (se "Radionetværket seca 360° wireless" på side 191).

1. Gennemfør vejningen.
2. Tryk kort på vægtens Enter-tast (**send/print**). Måleværdien sendes til den radiostyrede printer, men bliver ikke udskrevet.
3. Gennemfør længdemålingen.
4. Tryk længe på længdemålepindens Enter-tast (**send/print**). Måleværdien sendes til den radiostyrede printer. BMI bliver beregnet. Længde, vægt og BMI bliver udskrevet.

## Måleresultater sendes til radiomodtager

Hvis vægten er integreret i et **seca 360° wireless** radionetværk, kan du sende måleresultaterne til modtagelsesklare apparater (radiostyret printer, PC med radiostyret USB-modul) ved at trykke på en tast.



- ◆ Tryk på ENTER-tasten (**send/print**).
  - Kort tryk på tasten: Måleresultaterne sendes til alle modtagelsesklare apparater
  - Lang tryk på tasten: Måleresultatet udskrives på den radiostyrede printer

## Vægten slukkes



- ◆ Tryk på Start-tasten.

### HENVISNING:

I batteridrift slukker vægten efter kort tid automatisk, når den ikke belastes.

## 6.2 Andre funktioner (menu)

I vægtens menu har du flere funktioner til rådighed. På den måde kan du konfigurere vægten optimalt efter anvendelsesbetingelserne.

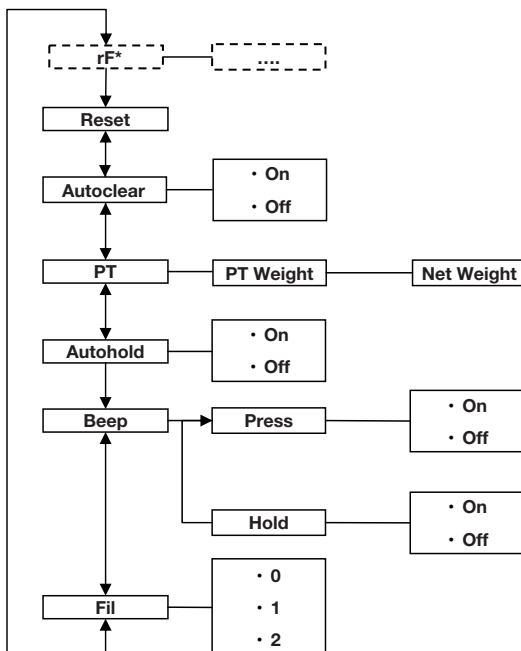

\* Beskrivelsen af menupunktet "rF" finder du i afsnittet "Brug af vægten i en radiogruppe (menu)" på side 192.

### Navigere i menuen



AHOLD



FIL



FIL 0

1. Tænd for vægten.
2. Hold pile-tast (**bmi/menu**) nede, indtil menuet opkaldes.  
Det sidst valgte menupunkt vises på displayet (her: Autohold "Ahold").
3. Tryk på en af pile-tasterne så mange gange, til det ønskede menupunkt vises på displayet (her: Dæmpning "Fil").
4. Bekræft valget med Enter-tasten (**send/print**).  
Den aktuelle indstilling for menupunktet eller en undermenu vises (her trin "0").



- For at ændre indstillingen eller opkalde en anden undermenu trykker du så mange gange på en af pile-tasterne, til den ønskede indstilling (her: trin "2") bliver vist.
- Bekræft indstillingen med Enter-tasten (**send/print**).  
Menuen forlades automatisk.
- For at foretage yderligere indstillinger opkalder du menuen igen og går frem på den beskrevne måde.

**HENVISNING:**

Hvis der i ca. 24 sekunder ikke trykkes på nogen tast, bliver menuen automatisk forladt.

**Automatisk sletning af gemte værdier (AClr)**

For at undgå, at måleresultater, som ikke længere er aktuelle, forbliver i apparatets hukommelse og fører til en forkert BMI-beregning, kan du indstille vægten således, at måleresultater efter 5 minutter automatisk slettes.



**HENVISNING:**

Ved nogle modeller er denne funktion aktiveret fra fabrikken. Efter ønske kan du deaktivere funktionen.

- Vælg i menuen punktet "AClr".
- Bekræft valget.
- Vælg den ønskede indstilling:
  - On
  - Off
- Bekræft valget.  
Menuen forlades automatisk.

**Varig gemning af ekstra vægt (Pt)**

Med Pre-Tara funktionen kan du varigt gemme en ekstravægt og automatisk lade den trække fra et måleresultat. Du kan for eksempel én gang for alle gemme en vægt for sko og tøj og altid lade den trække fra måleresultatet, når patienten vejes med fuld påklædning.



- Vælg i menuen punktet "Pt".  
Meddelelsen "Pt" vises.
- Bekræft valget.  
På displayet blinker pile.  
Den sidst viste højde bliver vist.
- Du kan overtage den gemte værdi eller ændre den med pile-tasterne.

### HENVISNING:

Hvis du indlæser værdien "0", bliver der slukket for funktionen. Meddelelsen "Pt" vises ikke mere på displayet.

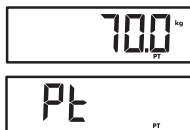

4. Bekræft valget.
5. Bed patienten om at stille sig på vægten.  
Patientens vægt bliver vist.  
Den gemte ekstra vægt er automatisk trukket fra.
6. For at deaktivere funktionen vælger du i menuen punktet "Pt".
7. Bekræft valget.  
Funktionen er deaktiveret.  
Menuen forlades automatisk.

### Aktivering af autohold-funktionen (Ahold)

Hvis du aktiverer Autohold-funktionen, bliver måleresultatet for hver enkelt vejning stadig vist, efter at vægten er aflastet. Så er det ikke længere nødvendigt at aktivere Hold-funktionen manuelt efter hver enkelt vejning.

### HENVISNING:

- Ved nogle modeller er denne funktion aktiveret fra fabrikken. Efter ønske kan du deaktivere funktionen.
- Uafhængigt af den her valgte indstilling bliver barnets vægt altid beregnet i 2in1-funktionen med Autohold.



1. Vælg i menuen punktet "Ahold".
2. Bekræft valget.  
Den aktuelle indstilling vises.
3. Vælg den ønskede indstilling:
  - On
  - Off
4. Bekræft valget.  
Menuen forlades automatisk.

### Aktivering af akustiske signaler (BEEP):

Du kan indstille, om man skal kunne høre et akustisk signal, hver gang der trykkes på en tast, og når en stabil vægtværdi er nået. Sidstnævnte er af betydning for funktionen Hold/Autohold.

### HENVISNING:

Funktionen "Akustisk signal ved stabil vægtværdi" er aktiveret fra fabrikkens side. Efter ønske kan du deaktivere denne funktion.

bEEP

PrESS

On

1. Vælg i menuen punktet "BEEP".
2. Bekræft valget.
3. Vælg et menupunkt:
  - Press: Akustisk signal, når der trykkes på en tast
  - Hold: Akustisk signal ved en stabil vægtværdi.
4. Bekræft valget.  
Den aktuelle indstilling vises.
5. Vælg den ønskede indstilling:
  - On
  - Off
6. Bekræft valget.  
Menuen forlades automatisk.
7. Hvis du også for den anden funktion vil aktivere de akustiske signaler, gentager du proceduren.

### Indstilling af dæmpning (Fil)

F IL

F IL 0

F IL 2

Med dæmpningen (Fil = filter) kan du reducere forstyrrelser under fastslåelsen af vægten (fx pga. patientens bevægelser).

1. Vælg i menuen punktet "Fil".
2. Bekræft valget.  
Den aktuelle indstilling vises.
3. Vælg et dæmpningstrin.
  - 0: lav dæmpning
  - 1: middel dæmpning
  - 2: stærk dæmpning
4. Bekræft valget.  
Menuen forlades automatisk.

### Genoprettelse af fabrikkens indstillinger (RESET)

For følgende funktioner kan du genoprette fabrikkens indstillinger:

Funktion	Fabrikkens indstilling
Autohold (Ahold)	afhænger af modellen
Akustisk signal (Press)	off
Akustisk signal (Hold)	on
Dæmpning (Fil)	0
Autoclear (Aclear)	afhænger af modellen
Pre-Tara (Pt)	0 kg

Funktion	Fabrikkens indstilling
Højde til Body Mass Index (BMI)	170 cm
Radiostyret modul (SYS)	off
Autosend (Asend)	off
Autoprint (APrt)	off

**HENVISNING:**

Ved genoprettelsen af fabrikkens indstillinger bliver der slukket for det radiostyrede modul. Oplysninger om eksisterende radiogrupper bibeholdes. Radiogrupperne behøver ikke at blive indrettet igen.



1. Vælg i menuen punktet "Reset".
2. Bekræft valget.  
Menuen forlades automatisk.
3. Sluk for vægten.  
Fabrikkens indstillinger genoprettes og står til rådighed, når der tændes for vægten næste gang.

## 7. RADIONETVÆRKET SECA 360° WIRELESS

### 7.1 Introduktion

Dette apparat er udstyret med et radiostyret modul. Det radiostyrede modul giver mulighed for en snorløs transfer af måleresultater til analyse og dokumentation. Det er muligt at overføre dataene til følgende apparater:

- seca Radiostyret printer
- PC med seca Radiostyret USB-modul

#### seca Radiogrupper

Radionetværket **seca 360° wireless** arbejder med radiogrupper. En radiogruppe er en virtuel gruppe af sendere og modtagere. Skal der bruges flere sendere og modtagere af samme type, kan der med denne enhed oprettes op til 3 radiogrupper (0, 1, 2).

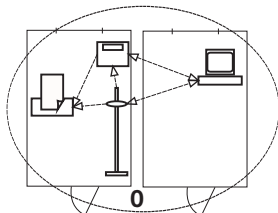

Oprettelsen af flere radiogrupper sikrer en pålidelig og korrekt adresseret transfer af måleværdier, hvis flere undersøgelsesrum skal bruges med lignende apparatstyr.

Den maksimale afstand mellem sendere og modtagere er ca. 10 meter. Bestemte lokale forhold, fx væggenes tykkelse og beskaffenhed, kan nedsætte rækkevidden.

Pr. radiogruppe er følgende apparatkombination mulig:

- 1 babyvægt
- 1 personvægt
- 1 længdemålepind
- 1 seca Radiostyret printer
- 1 PC med seca radiostyret USB-modul

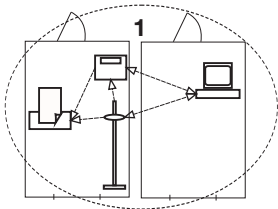

#### Kanaler

Inden for en radiogruppe kommunikerer apparaterne med hinanden på 3 kanaler (C1, C2, C3). Herved sikres en pålidelig datatransfer uden forstyrrelser.

Hvis du med denne vægt indretter en radiogruppe, foreslår apparatet dig tre kanaler, som sikrer en optimal datatransfer. Vi anbefaler at overtage de foreslåede kanaltal.

Du kan også manuelt vælge kanaltallene (0 til 99), fx hvis du vil indrette flere radiogrupper.

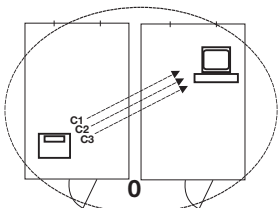

For at sikre en datatransfer uden forstyrrelser skal kanalerne ligge langt nok væk fra hinanden. Vi anbefaler en afstand på mindst 30. Hvert kanaltal må kun bruges til én kanal

Konfiguration som eksempel; kanaltal ved oprettelse af 3 radiogrupper i en praksis:

- Radiogruppe 0: C1=\_0, C2= 30, C3=60
- Radiogruppe 1: C1=10, C2=40, C3=70
- Radiogruppe 2: C1=20, C2=50, C3=80

## Apparatgenkendelse

Hvis du med vægten opretter en radiogruppe, søger vægten efter andre aktive apparater fra **seca 360° wireless** systemet. De fastslåede apparater vises på vægtens display som moduler (fx MO 3). Tallene har følgende betydning:

- 1: Personvægt
- 2: Længdemålepind
- 3: Radiostyret printer
- 4: PC med seca Radiostyret USB-modul
- 7: Babyvægt
- 5, 6 og 8-12: Reserveret til systemudvidelse

## 7.2 Brug af vægten i en radiogruppe (menu)

Alle funktioner, du har brug for, for at bruge apparatet i en seca radiogruppe, befinder sig i undermenuen "rF". Oplysninger om, hvordan du navigerer i menuen, finder du på Side 186.

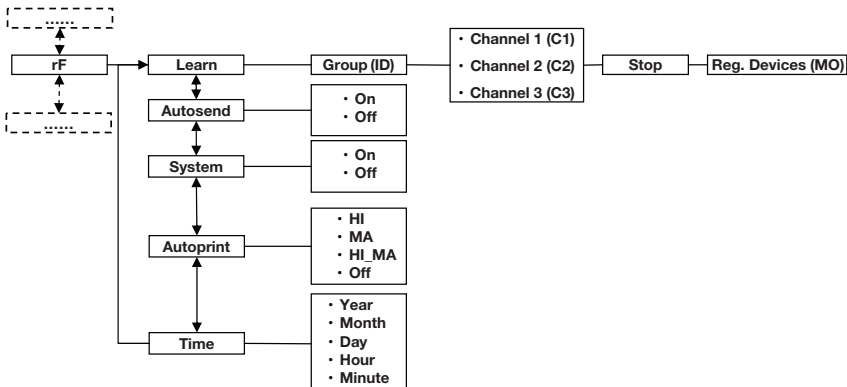



## Aktivering af det radiostyrede modul (SYS)

545

On

## Indretning af radiogrupper (Lrn)

rf

Lrn

Id 0

Id 1

C10

C230

Apparatet leveres med deaktiveret radiogruppe. Du skal aktivere den, inden du kan oprette en radiogruppe.

### HENVISNING:

Når radiogruppen aktiveres, stiger apparatets strømforbrug. For drift af apparatet i et radionetværk anbefaler vi at bruge en netdel.

1. Tænd for apparatet.
2. Vælg i undermenuen "rf" menupunktet "SYS".
3. Bekræft valget.
4. Vælg indstillingen "on".
5. Bekræft valget.  
Menuen forlades automatisk.

For at indrette en radiogruppe skal du gå frem på følgende måde:

1. Tænd for apparatet.
2. Opkald menuen.
3. Vælg i menuen punktet "rf".
4. Bekræft valget.
5. Vælg i undermenuen "rf" menupunktet "lrn" (learn).
6. Bekræft valget.

Den aktuelt indstillede radiogruppe (her: radiogruppe 0 "ID 0") bliver vist.

Hvis radiogruppe "0" allerede eksisterer, og du vil indrette endnu en radiogruppe med dette apparat, vælger du en anden ID med pile-tasterne (her: radiogruppe 1 "ID 12").

7. Bekræft valget af radiogruppen.  
Apparatet foreslår et kanaltal for kanal 1 (her C1 "0").

Du kan overtage det foreslåede kanaltal eller indstille et andet kanaltal med pile-tasterne.

8. Bekræft valget for kanal 1.  
Apparatet foreslår et kanaltal for kanal 2 (her C2 "30").

Du kan overtage det foreslåede kanaltal eller indstille et andet kanaltal med pile-tasterne.

### HENVISNING:

Tocifrede kanaltal vises uden mellemrum. Visningen "C230" betyder: kanal "22"; Kanaltal "30".



9. Bekræft valget for kanal 2.  
Apparatet foreslår et kanaltal for kanal 3 (her C3 "60").

Du kan overtage det foreslåede kanaltal eller indstille et andet kanaltal med pile-tasterne.

10. Bekræft valget for kanal 3.  
På displayet vises meddelelsen **STOP**.

Apparatet venter på signaler fra andre radioduelige apparater inden for rækkevidde.

#### **HENVISNING:**

Ved nogle apparater skal man overholde en særlig indkoblingsprocedure, hvis de skal integreres i en radiogruppe. Overhold brugsanvisningerne til det pågældende apparat.

11. Tænd for det apparat, du vil integrere i radiogruppen, fx en radiostyret printer.

Når den radiostyrede printer registreres, høres en biplyd.

#### **HENVISNING:**

Så snart du har integreret den radiostyrede printer i radiogruppen, skal du derefter vælge en trykoption (Menu\rf\APrt) og indstille klokkeslættet (Menu\rf\time).

12. Gentag trin 11. for alle de apparater, du vil integrere i denne radiogruppe.

13. Tryk på Enter-tasten for at afslutte søgningen.

14. Tryk på pile-tasterne for at få vist, hvilke apparater der er registreret (her: Mo 3 for en radiostyret printer).

Hvis du har integreret flere apparater i radiogruppen, trykker du på pile-tasterne flere gange for at være sikker på, at vægten har registreret alle apparater.

15. Forlad menuen med Enter-tasten eller vent, til menuen forlades automatisk.



### **Aktivering af den automatike transfer (ASend)**

Du kan konfigurere apparatet således, at måleresultater automatisk sendes til alle modtagelsesklare apparater og modtagere, som er tilmeldt i samme radiogruppe (fx: radiostyret printer, PC med radiostyret USB-modul).

**HENVISNING:**

Når du bruger en radiostyret printer, skal du sikre dig, at der ikke som trykoption er indstillet "off" (se "Vælg trykoption (APrt)" på side 195).

ASEnd

On

1. Tænd for apparatet.
2. Vælg i undermenuen "rf" menupunktet "ASend" og bekræft valget.
3. Vælg indstillingen "on" og bekræft valget.  
Menuen forlades automatisk.

**Vælg trykoption (APrt)**

Du kan konfigurere apparatet, så måleresultater automatisk udskrives på en radiostyret printer, som er tilmeldt i radiogruppen.

**HENVISNING:**

Denne funktion står kun til rådighed, hvis en seca radiostyret printer i radiogruppen er blevet integreret via "learn"-funktionen.

APrt

MA

1. Tænd for apparatet.
2. Vælg i undermenuen "rf" menupunktet "APrt" og bekræft valget.
3. Vælg den ønskede indstilling for din apparat-kombination:
  - HI: Måleresultater fra længdemåleapparater
  - MA: Måleresultater fra vægte
  - HI\_MA: Måleresultater fra længdemåleapparater og vægte
  - off: Ingen automatisk udskrivning, udskrivning kun med et langt tryk på Enter-tasten under vejningen.
4. Bekræft valget.  
Menuen forlades automatisk.

**Indstilling af klokkeslættet (Time)**

Du kan konfigurere systemet, så printeren automatisk tilføjer dato og klokkeslæt på måleresultaterne. Hertil skal du én gang for alle indstille dato og klokkeslæt på dette apparat og overføre værdierne til den radiostyret printers interne ur.

**HENVISNING:**

Denne funktion står kun til rådighed, hvis en seca radiostyret printer i radiogruppen er blevet integreret via "learn"-funktionen.

Time

1. Tænd for apparatet.
2. Vælg i undermenuen "rf" menupunktet "Time".

YEAR 10

3. Bekræft valget.  
Den aktuelle indstilling for "År (Year)" vises.
4. Indstil det korrekte årstal.
5. Bekræft valget.
6. Gentag trinnene 3. og 4. på tilsvarende måde for "Måned" (**mon**), "Dag" (**day**), time (**hour**) og minut (**min**).
7. Bekræft hver gang dit valg.  
Når indstillingen for minut er bekræftet, forlades menuen automatisk.  
Indstillingerne overføres automatisk til den radiostyrede printer.  
Den radiostyrede printer tilføjer automatisk dato og klokkeslæt på hver udskrift.

**HENVISNING:**

For yderligere betjening af den radiostyrede printer bedes du se dens brugsanvisning.

## 8. RENGØRING

Rengør efter behov belægningen og huset med et husholdningsrengøringsmiddel eller et almindeligt desinfektionsmiddel. Overhold producentens henvisninger.

Brug under ingen omstændigheder skurende eller stærke rengøringsmidler, spiritus, benzin eller lignende til rengøringen. Sådanne midler kan beskadige de gode overflader.

## 9. HVAD SKAL MAN GØRE, HVIS ...?

Fejl	Årsag/udbedring
... der ved belastning ikke vises nogen vægtværdi?	Vægten har ingen strømforsyning. - Kontroller, om der er tændt for vægten. - Kontroller, om batterierne er indsat.
... der inden vejning ikke vises 0.0?	Vægten blev belastet, inden der blev tændt for den. - Aflast vægten. - Sluk for vægten og tænd igen.
... et segment hele tiden eller slet ikke lyser?	Der er fejl på det pågældende sted. - Underret servicetjenesten.
... der vises  ?	Batterispændingen er ved at være brugt op. - Indsæt hurtigst muligt nye batterier.

Fejl	Årsag/udbedring
... der vises <b>BRtL?</b>	Batterierne er tomme. - Indsæt nye batterier.
... der vises <b>SLDP?</b>	Den maks. belastning er overskredet. - Aflast vægten.
... der vises <b>LERN?</b>	Vægtens omgivelsestemperatur er for høj eller for lav. - Opstil vægten i en omgivelsestemperatur mellem +10 °C og +40 °C. - Vent ca.15 minutter, til vægten har tilpasses sig til omgivelsestemperaturen.
... der efter indkoblingen, når der første gang sendes måleresultater, og der lyder to akustiske signaler?	<ul style="list-style-type: none"> <li>• Apparatet kunne ikke sende måleresultater til radiomodtageren (seca radiostyret printer eller PC med seca radiostyret USB-modul). <ul style="list-style-type: none"> <li>- Kontroller, at vægten er integreret i radionetværket.</li> <li>- Kontroller, at der er tændt for modtageren.</li> </ul> </li> <li>• Modtagelsen forstyrres af HF-apparater i nærheden (fx mobiltelefoner). <ul style="list-style-type: none"> <li>- Hold HF-apparater mindst 1 meter væk fra sendere og modtagere i seca radionetværket.</li> </ul> </li> </ul> <p><b>HENVISNING:</b> Hvis denne fejl ikke udbedres, lyder der ved de næste sendeforsøg ingen ny akustisk advarsel.</p>
... kun vises punktet "SYS" i rf-menuen?	<ul style="list-style-type: none"> <li>• Det radiostyrede modul er deaktiveret. <ul style="list-style-type: none"> <li>- Aktiver det radiostyrede modul (se "Aktivering af det radiostyrede modul (SYS)" på side 193).</li> </ul> </li> </ul>
... kun vises punkterne "SYS" og "Lrn" i rf-menuen?	<ul style="list-style-type: none"> <li>• Det radiostyrede modul er aktiveret, men der er ikke indrettet nogen radiogruppe. <ul style="list-style-type: none"> <li>- Indret en radiogruppe (se "Indretning af radiogrupper (Lrn)" på side 193).</li> </ul> </li> </ul>
... punkterne "APrt" og "Time" ikke vises i rf-menuen?	<ul style="list-style-type: none"> <li>• Der er ikke tilmeldt nogen radiostyret printer i radiogruppen. <ul style="list-style-type: none"> <li>- Tilmeld en radiostyret printer via menupunktet "Lrn" i radiogruppen (se "Indretning af radiogrupper (Lrn)" på side 193).</li> </ul> </li> </ul>
... der vises <b>Er:H:l?</b>	Vægten er blevet belastet for højt eller for meget i det ene hjørne. - Aflast vægten og fordel belastningen mere ensartet - Start vægten igen

Fejl	Årsag/udbedring
... der vises <i>Er:H: 12?</i>	Der er tændt for vægten med en for stor belastning. - Aflast vægten. - Start vægten igen.
... der vises <i>Er:H: 15?</i>	Vægten er kommet i egensvingninger, nulpunktet kunne ikke fastslås. - Start vægten igen
... hvis der trykkes på <b>Enter-tasten (send/print), og der vises <i>Er:H: 7 1?</i></b>	En datatransfer er ikke mulig, det radiostyrede modul er deaktiveret. - Aktiver det radiostyrede modul (se "Aktivering af det radiostyrede modul (SYS)" på side 193).
... hvis der trykkes på <b>Enter-tasten (send/print), og der vises <i>Er:H: 72?</i></b>	En datatransfer er ikke mulig, der er ikke indrettet nogen radiogruppe. - Indret en radiogruppe (se "Indretning af radiogrupper (Lrn)" på side 193).

## 10. VEDLIGEHOLDELSE/EFTERJUSTERING

### 10.1 Oplysninger om vedligeholdelse og efterjustering

Vi anbefaler at lade en vedligeholdelse gennemføre, inden apparatet efterjusteres.

#### **BEMÆRK!**

##### **Fejlmålinger ved ukorrekt vedligeholdelse**

- Lad altid kun vedligeholdelser og reparationer udføre af autoriserede servicepartnere.
- Servicepartneren på din egn finder du under [www.seca.com](http://www.seca.com), eller du kan sende en email til [service@seca.com](mailto:service@seca.com).

Lad en efterjustering gennemføre af autoriserede personer i overensstemmelse med de nationale lovbestemmelser.

En efterjustering er under alle omstændigheder nødvendig, hvis et eller flere sikringsmærker er beskadiget, eller hvis justeringstællerens indhold ikke stemmer overens med tallet på det gældende justeringstællermærke.

## 10.2 Kontrol af justeringstællerens indhold

Denne seca-vægt er justeret. Justeringer må kun foretages af autoriserede institutter. For at sikre dette er vægten udstyret med en justeringstæller, som fastholder enhver ændring af de justeringsteknisk relevante data.

Hvis du vil kontrollere, om vægten er justeret korrekt, går du frem på følgende måde:





1. Sluk i givet fald for vægten.
2. Hold en vilkårlig tast nede og start vægten.  
På displayet blinker i få sekunder justeringstællerens aktuelle indhold.
3. Sammenlign justeringstællerens udlæste indhold med det tal, som er angivet på justeringstællermærket.

For en gyldig justering skal begge tal stemme overens. Hvis mærke og justeringstæller ikke stemmer overens, skal der foretages en efterjustering. Kontakt din servicepartner eller seca-kundtjenesten. Skulle en efterjustering blive nødvendig, bruges - i stedet for det ovenfor viste seca justeringstællermærke - det efterjusteringsmærke, som vises ved siden af, til at markere justeringstællerstanden. Dette mærke sikres med et ekstra segl af den person, som er autoriseret til at foretage efterjusteringen. Efterjusteringsmærket kan købes af seca-kundtjenesten under nummer 14-05-01-886.

## 11. TEKNISKE DATA

### 11.1 Generelle tekniske data

Tekniske data seca 704	
Mål	
• Dybde	520 mm
• Bredde	360 mm
• Højde	930 mm
Egenvægt	17 kg
Temperaturområde	+10° C til +40°C
Talstørrelse	25 mm

<b>Tekniske data seca 704</b>	
Strømforsyning	Batteri Netenhed (som option)
Strømforbrug • med deaktiveret radiostyret modul • med aktiveret radiostyret modul	ca. 32 mA ca. 50 mA
Maks. driftstid i batteridrift • med deaktiveret radiostyret modul • med aktiveret radiostyret modul	ca. 5.600 minutter Netenheden anbefales
Medicinprodukt iht. direktiverne 93/42/EØF og 2007/47/EF	Klasse I med målefunktion
Justering iht. direktiv 2014/31/EU	Klasse III
EN 60.601-1: • beskyttelsesisoleret apparat, beskyttelses- klasse II:  • elektromedicinsk apparat, type B:	  
Overføring af radiosignal • Frekvensbånd • Sendeeffekt • Opfyldte standarder	2,433 GHz - 2,480 GHz < 10 mW EN 30028, EN 301 489-1, -17

## 11.2 Vejetekniske data

<b>Vejetekniske data</b>	
Justering iht. direktiv 2014/31/EU	Klasse III
Maks. belastning • Vejeområde 1 • Vejeområde 2	150 kg 300 kg
Min. belastning • Vejeområde 1 • Vejeområde 2	1 kg 2 kg
Findeling • Vejeområde 1 • Vejeområde 2	50 g 100 g
Tareringsområde	op til 300 kg
Nøjagtighed ved første justering • Vejeområde 1: 0 til 25 kg • Vejeområde 1: 25 til 100 kg • Vejeområde 1: 100 kg til 150 kg • Vejeområde 2: 0 til 50 kg • Vejeområde 2: 50 til 200 kg • Vejeområde 2: 200 kg til 300 kg	± 25 g ± 50 g ± 75 g ± 50 g ± 100 g ± 150 g



## 12. TILBEHØR

Tilbehør	varenummer
seca radionetværk <b>seca 360° wireless:</b> <ul style="list-style-type: none"> <li>• Radiostyret printer               <ul style="list-style-type: none"> <li>- <b>seca 360° Wireless Printer 465</b></li> <li>- <b>seca 360° Wireless Printer Advanced 466</b></li> </ul> </li> <li>• PC-software               <ul style="list-style-type: none"> <li>- <b>seca analytics 105</b></li> </ul> </li> <li>• Radiostyret USB-modul               <ul style="list-style-type: none"> <li>- <b>seca 360° Wireless USB adapter 456</b></li> </ul> </li> </ul>	Landespecifikke varianter Landespecifikke varianter  Brugerspecifikke licenspakker  456-00-00-009
Strømforsyning: <ul style="list-style-type: none"> <li>• Stiknetenhed, Euro: 230V~ / 50Hz / 12V= / 150mA</li> <li>• Switchmode netenhed: 100-240V~ / 50-60Hz / 12V= / 0.5A</li> </ul>	68-32-10-252  68-32-10-265
Yderligere tilbehør <ul style="list-style-type: none"> <li>• Teleskop-målepind seca 220, måleområde: 890 - 2000 mm, deling: 1 mm, materiale: hårdt eloxeret aluminium, skyder med måletunge med stop</li> <li>• Teleskop-målepind seca 220, (dobbeltdeling), måleområde: 890 - 2000 mm og 35 " - 78 3/4 ", deling: 1 mm og 1/8 ", materiale: hårdt eloxeret aluminium, skyder med måletunge med stop</li> </ul>	220-17-14-004  220-18-14-004

## 13. BORTSKAFFELSE

### 13.1 Bortskaffelse af apparatet



Apparatet må ikke bortskaffes med husholdningsaffaldet. Apparatet skal bortskaffes faglig korrekt som elektronikskrot. Overhold de bestemmelser, som gælder i landet. Vedr. yderligere oplysninger bedes De kontakte vor service under:

**service@seca.com**

## 13.2 Batterier og genopladelige batterier

---



Brugte (genopladelige) batterier må ikke kommes i skraldespanden, uafhængigt af, om de indeholder skadelige stoffer eller ej. Som forbruger er du ifølge loven forpligtet til at bortskaffe (genopladelige) batterier via de kommunale indsamlingssteder eller handlens indsamlingssteder. Batterier og genopladelige batterier skal altid afleveres i afladet tilstand.

## 14. GARANTI

For mangler, som skyldes materiale- eller fabrikationsfejl, gælder en garanti på to år fra leveringen. Alle bevægelige dele, fx batterier, kabler, netenheder, genopladelige batterier osv., er undtaget herfra. Mangler, som dækkes af garantien, udbedres gratis for kunden mod fremlæggelse af købskvitteringen. Der kan tages hensyn til yderligere krav. Udgifter for transporterne frem og tilbage betales af kunden, hvis apparatet befinder sig på et andet sted end kundens bopæl. Ved transportskader kan garantikrav kun gøres gældende, hvis hele den originale emballage er benyttet til transporterne, og vægten deri er sikret og fastgjort som i den originalt emballerede tilstand. Opbevar derfor alle emballagedele.

Der består ingen garanti, hvis apparatet åbnes af personer, som ikke udtrykkeligt er autoriseret hertil af seca.

Vi beder kunder i udlandet henvende sig direkte til det pågældende lands sælger ved et garantitilfælde.

## 15. OVERENSSTEMMELSESERKLÆRING



Hermed erklærer seca gmbh & co. kg, at produktet overholder bestemmelserne i de relevante europæiske direktiver. Hele overensstemmelseserklæringen findes på: [www.seca.com](http://www.seca.com).

# INNEHÅLLSFÖRTECKNING

1. Garanterat! . . . . .	204	Aktivering av Autohold-funktionen (Ahold) . . . . .	220
2. Apparatbeskrivning . . . . .	205	Aktivering av signaltoner (BEEP) . . . . .	220
2.1 Gratulerar! . . . . .	205	Inställning av dämpning (Fil) . . . . .	221
2.2 Användningsändamål . . . . .	205	Återgång till fabriksinställningar (RESET) . . . . .	221
3. Säkerhetsinformation . . . . .	206	7. Det trådlösa nätverket seca 360° wireless . . . . .	222
3.1 Grundläggande säkerhetsföreskrifter . . . . .	206	7.1 Inledning . . . . .	222
3.2 Säkerhetsföreskrifter i bruksanvisningen . . . . .	206	seca Radiogrupper . . . . .	222
3.3 Hantering av batterier . . . . .	207	Kanaler . . . . .	223
4. Översikt . . . . .	208	Apparatidentifiering . . . . .	223
4.1 Manöverorgan . . . . .	208	7.2 Användning av vågen i en radiogrupp (meny) . . . . .	224
4.2 Symboler på displayen . . . . .	209	Inrättande av en radiogrupp (Lrn) . . . . .	224
4.3 Märkningar på typskylten . . . . .	209	Aktivering av automatisk överföring (ASend) . . . . .	226
4.4 Menystruktur . . . . .	211	Aktivering av radiomodulen (SYS) . . . . .	224
5. Innan du kan sätta igång . . . . .	212	Val av skrivaralternativ (APrt) . . . . .	226
5.1 Montering av pelaren . . . . .	212	Inställning av tid (Time) . . . . .	227
5.2 Ordna strömförsörjningen . . . . .	213	8. Rengöring . . . . .	228
Lägg i batterier . . . . .	213	9. Vad gör jag om...? . . . . .	228
Anslut nätadaptorn (tillval) . . . . .	213	10. Service/omkalibrering . . . . .	230
5.3 Uppställning av vågen . . . . .	214	10.1 Information om service och omkalibrering . . . . .	230
6. Användning . . . . .	214	10.2 Kontroll av kalibreringsräkneverkets innehåll . . . . .	230
6.1 Vägning . . . . .	214	11. Tekniska data . . . . .	231
Start av vägningen . . . . .	214	11.1 Allmänna tekniska data . . . . .	231
Vägning av spädbarn/småbarn (2 in 1) . . . . .	214	11.2 Vägningstekniska data . . . . .	232
Kontinuerlig visning av mätvärde (HOLD) . . . . .	215	12. Tillbehör . . . . .	233
Bestämning och bedömning av body mass index (BMI) . . . . .	216	13. Avfallshantering . . . . .	233
Automatisk beräkning och utskrift av BMI . . . . .	216	13.1 Omhändertagande av apparaten . . . . .	233
Sändning av mätvärden till trådlös mottagare . . . . .	217	13.2 Batterier . . . . .	234
Avstängning av vågen . . . . .	217	14. Garanti . . . . .	234
6.2 Övriga funktioner (meny) . . . . .	218	15. Försäkran om överensstämmelse . . . . .	234
Navigering i menyn . . . . .	218		
Automatisk radering av sparade värden (AClr) . . . . .	219		
Permanent lagring av tilläggsvikt (Pt) . . . . .	219		

# 1. GARANTERAT!

När du köper en seca-produkt får du inte bara en teknik som har mognat under mer än ett sekel, utan också en kvalitet som har bekräftats av myndigheter, lagar och olika institut. seca-produkterna uppfyller EU:s direktiv och normer och den nationella lagstiftningen. Med seca köper du framtiden.



Produkterna i bruksanvisningen uppfyller lagstiftningen om medicinska produkter, dvs. Europaparlamentets och rådets direktiv 93/42/EEG och 2007/47/EG, som har införlivats med de nationella lagarna i hela EU.



Vågar med denna symbol uppfyller de stränga kraven i kalibreringsklass III och får användas för kalibreringspliktiga mätningar inom sjukvården.

Apparaten överensstämmer med EU direktiven.



- **M:** CE-dekal enligt direktiv 2014/31/EU om icke-automatiska vågar (kalibrerade modeller)
- **16:** (Exempel: 2016) år, då bedömningen av överensstämmelsen utförts och CE-märket påsattes (kalibrerade modeller)
- **0102:** Ansvarig metrologisk instans (kalibrerade modeller)
- **0123:** Ansvarig instans medicinska produkter

secas professionalitet är erkänd även av officiella organ. TÜV Product Service, som är ansvarig instans för medicinska produkter, bekräftar med sitt certifikat att seca konsekvent följer de stränga krav som lagen ställer på tillverkare av medicinska produkter. secas kvalitetssäkringssystem omfattar konstruktion, utveckling, produktion, försäljning och service av medicinska vågar och mätsystem.



seca hjälper miljön. Bevarandet av naturresurserna ligger oss varmt om hjärtat. Därför går vi in för att spara förpackningsmaterial överallt där det är praktiskt lämpligt. Det som återstår kan sedan bekvämt tas om hand på platsen tack vare det duala systemet.



## 2. APPARATBESKRIVNING

### 2.1 Gratulerar!

---

Den elektroniska personvågen **seca 704** som du nu har skaffat dig är en högprecisionsapparat som samtidigt är mycket robust.

I mer än 170 år har seca ställt sin erfarenhet till hälsans tjänst. Som marknadsledare i många av världens länder skapar seca ständigt nya standarder med sitt innovativa utvecklingsarbete inom vägnings- och mätningsområdet.

### 2.2 Användningsändamål

---

Den elektroniska personvågen **seca 704** används i enlighet med nationella bestämmelser i första hand vid sjukhus, läkarmottagningar och stationära vårdinrättningar.

Förutom konventionell viktbestämning erbjuder **seca 704** en funktion för beräkning av body mass index (BMI). Kroppsstorleken matas då in via knappsatsen, och det body mass index som motsvarar viktvärdet beräknas automatiskt.

Via det trådlösa nätverket **seca 360° wireless** kan mätresultaten överföras direkt till en seca trådlös skrivare eller till en PC som är försedd med programvaran **seca analytics 105** och med **seca 360° Wireless USB adapter 456**.

**seca 704** kan förflyttas med hjälp av rullar, och tack vare den låga strömförbrukningen kan apparaten användas mobilt under lång tid med en och samma omgång batterier.

## 3. SÄKERHETSINFORMATION

### 3.1 Grundläggande säkerhetsföreskrifter

---

- Följ instruktionerna i den här bruksanvisningen.
- Förvara bruksanvisningen och den medföljande överensstämmelseförklaringen omsorgsfullt.
- Se noga till att vågen ställs upp stadigt på ett plant och slätt underlag.
- Tappa inte vågen. Utsätt den inte för kraftiga stötar.
- Om du använder vågen med en nätadapter måste du dra nätkabeln så att ingen kan snubbla på den.
- Låt utföra service och omkalibrering regelbundet se "Service/omkalibrering" på sida 230.
- Låt enbart en auktoriserad servicepartner utföra service och reparationer. Din närmaste servicepartner hittar du på [www.seca.com](http://www.seca.com). Du kan också e-posta till [service@seca.com](mailto:service@seca.com).
- Använd enbart original seca tillbehör och reservdelar. Annars gäller inte seca-garantin.
- Håll alltid minst cirka 1 meters avstånd till högfrekvensapparater, t.ex. mobiltelefoner, för att förhindra felaktiga mätvärden och störningar vid den trådlösa överföringen.

### 3.2 Säkerhetsföreskrifter i bruksanvisningen

---



#### **FARA!**

Anger en utomordentligt allvarlig risksituation. Om föreskriften inte följs kan svåra irreversibla skador eller dödsfall orsakas.



#### **VARNING!**

Anger en utomordentligt allvarlig risksituation. Om föreskriften inte följs kan svåra irreversibla skador eller dödsfall orsakas.



#### **FÖRSIKTIGT!**

Anger en risksituation. Om föreskriften inte följs kan lätta till medelsvåra personskador orsakas.

**SE UPP!**

Varnar för en eventuell felmanöver med apparaten. Om föreskriften inte följs kan apparatskador eller felaktiga mätvärden orsakas.

**OBSERVERA:**

Ger extra information om hur apparaten ska användas.

### 3.3 Hantering av batterier

---

Apparaten levereras med 6 stavbatterier typ AA. Batterierna går inte att ladda om. Följ nedanstående säkerhetsföreskrifter.

**WARNING!****Osakkunnig hantering kan orsaka personskador**

Batterier innehåller skadliga ämnen som kan frigöras och explodera vid osakkunnig hantering.

- Försök inte att ladda om batterierna.
- Utsätt inte batterierna för värme.
- Bränn inte upp batterierna.
- Undvik kontakt med hud, ögon och slemhinnor om syra har läckt ut. Skölj kontaktstället med rikligt med rent vatten och sök omgående läkarvård.





**SE UPP!****Osakkunnig hantering kan orsaka apparatskador och funktionsfel**

- Använd enbart föreskriven batterityp se "Lägg i batterier" på sida 213.
- Byt alla batterierna samtidigt.
- Kortslut inte batterierna.
- Ta ut batterierna om apparaten ska stå oanvänd under en längre tid. Annars kan syra läcka ut i apparaten.

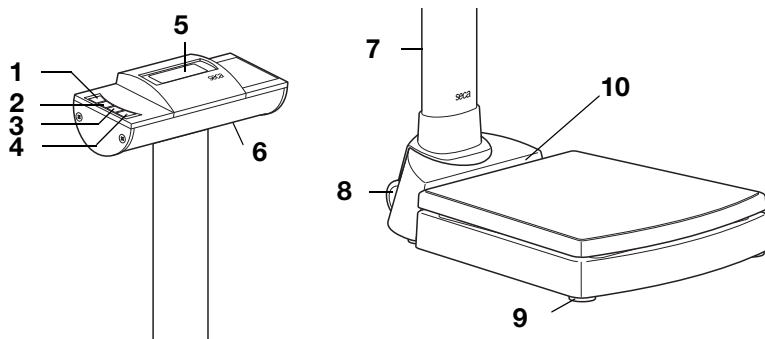
## 4. ÖVERSIKT

### 4.1 Manöverorgan



Nr	Manöverorgan	Funktion
1		Start och avstängning av vågen
2		Pilknapp <ul style="list-style-type: none"> <li>• Under vägningen: <ul style="list-style-type: none"> <li>- Kort tryckning: Hold-funktionen aktiveras</li> <li>- Lång tryckning: Aktivering av 2 in 1-funktionen</li> </ul> </li> <li>• I menyn: <ul style="list-style-type: none"> <li>- Markera en undermeny, markera en meny punkt</li> <li>- Ökning av värde</li> </ul> </li> </ul>
3		Pilknapp <ul style="list-style-type: none"> <li>• Under vägningen: <ul style="list-style-type: none"> <li>- Kort tryckning: BMI-funktionen aktiveras</li> <li>- Lång tryckning: Meny hämtas</li> </ul> </li> <li>• I menyn: <ul style="list-style-type: none"> <li>- Markera en undermeny, markera en meny punkt</li> <li>- Minska värde</li> </ul> </li> </ul>
4		Enter-knapp <ul style="list-style-type: none"> <li>• Under vägningen (om ett trådlöst nätverk har inrättats): <ul style="list-style-type: none"> <li>- Kort tryckning: Sänd mätvärdet till mottagningsklara apparater (PC med trådlöst USB-modem)</li> <li>- Lång tryckning: Skriv ut mätvärdet (trådlös skrivare)</li> </ul> </li> <li>• I menyn: <ul style="list-style-type: none"> <li>- Bekräfta den markerade meny punkten</li> <li>- Spara inställt värde</li> </ul> </li> </ul>
5	Display	Bildskärm för mätresultat och för konfigurering av apparaten
6	Batteriefack	Plats för 6 stavbatterier typ AA, 1,5 volt
7	Nätanslutning	Används för att ansluta en nätadapter (finns som tillval)



Nr	Manöverorgan	Funktion
8	Transportrullar	Vågen kan förflyttas med hjälp av rullarna
9	Skruvfötter	4 st, används för noggrann uppriktning
10	Libell	Visar om apparaten står vågrätt



## 4.2 Symboler på displayen



	Symbol	Innebörd
A		Batterierna är svaga
B		Drift med nätadapter
C		En ej kalibreringsbar funktion är aktiv

## 4.3 Märkningar på typskylten

Text/symbol	Innebörd
Modell	Modellnummer
Typ	Typbeteckning
Serie nr	Serienummer
	Följ bruksanvisningen
	Elektromedicinsk apparat typ B
	Skyddsisolerad apparat, skyddsklass II
FCC ID	För USA: Apparatens godkännandenummer hos USA-myndigheten Federal Communications Commission, FCC
IC	För Kanada: Apparatens godkännandenummer hos myndigheten Industry Canada
	Apparaten överensstämmer med EU:s normer och direktiv.
	Symbol för FCC (USA)

Text/symbol	Innebörd
	Apparaten får bara drivas med likström
	Apparaten får inte omhändertas som hushållsavfall

## 4.4 Menystruktur

I apparatens meny står ytterligare funktioner till förfogande. Så kan apparaten konfigureras optimalt för dina användningsvillkor (detaljer från och med sidan 218).

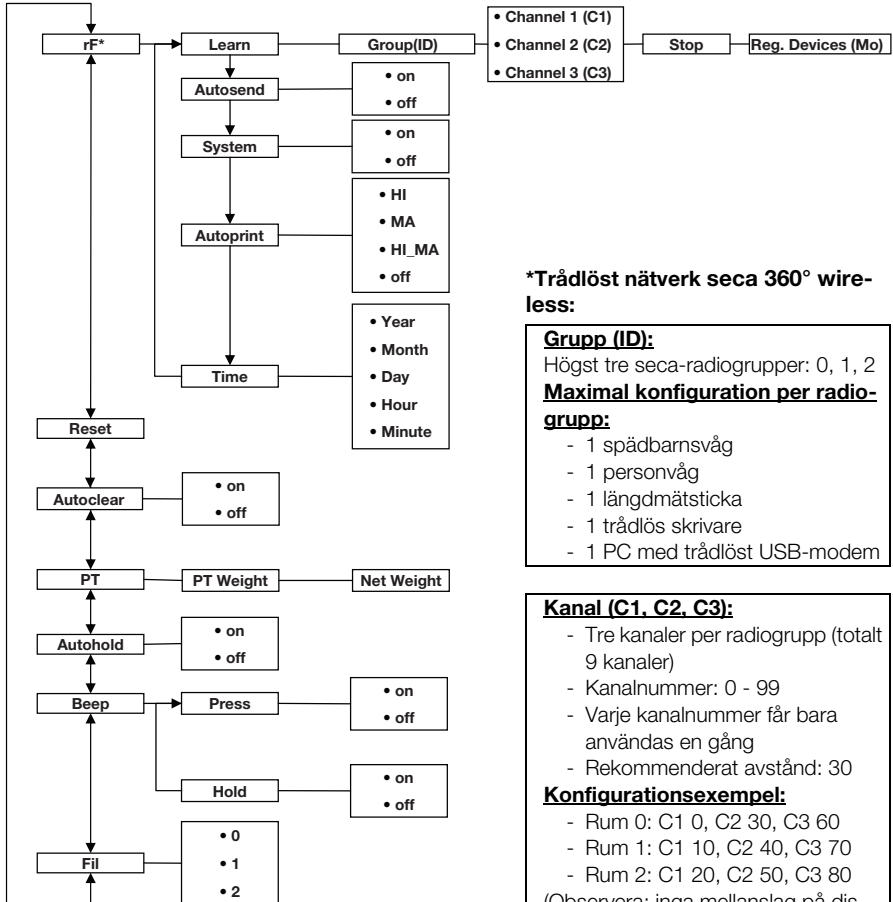

### \*Trådlöst nätverk seca 360° wireless:

#### **Grupp (ID):**

Högst tre seca-radiogrupper: 0, 1, 2

#### **Maximal konfiguration per radiogrupp:**

- 1 spädbarnsvåg
- 1 personvåg
- 1 längdmätsticka
- 1 trådlös skrivare
- 1 PC med trådlöst USB-modem

#### **Kanal (C1, C2, C3):**

- Tre kanaler per radiogrupp (totalt 9 kanaler)
- Kanalnummer: 0 - 99
- Varje kanalnummer får bara användas en gång
- Rekommenderat avstånd: 30

#### **Konfigurationsexempel:**

- Rum 0: C1 0, C2 30, C3 60
- Rum 1: C1 10, C2 40, C3 70
- Rum 2: C1 20, C2 50, C3 80

(Observera: inga mellanslag på displayen)

### Navigering:

#### Hämta menyn:

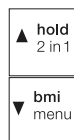

#### **Identifierade apparater (Mo):**

- 1: Personvåg
- 2: Längdmätsticka
- 3: Trådlös skrivare
- 4: PC med trådlöst USB-modem
- 7: Spädbarnsvåg

## 5. INNAN DU KAN SÄTTA IGÅNG...

### 5.1 Montering av pelaren

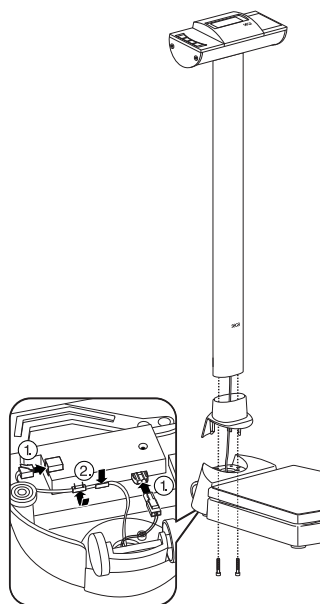

Pelaren med LCD-displayen kan monteras i två lägen. På så sätt bestämmer du i vilken riktning displayen ska avläsas - mot uppställningsytan eller åt andra hållet.

1. Sätt på pelarhållaren på pelaren.
2. Sätt in pelaren i ursparningen i önskad riktning.
3. Skruva fast pelaren på vägningsplattformen underifrån.

Lägg om så behövs vågen försiktigt på sidan när du drar åt skruvarna.

4. Anslut displaykabelns stickkontakt på vägningsplattformens undersida så som figuren visar.

#### **SE UPP!**

#### **Felaktig montering kan medföra funktionsfel**

Om du monterar kablarna så att de utsätts för spänningar, t.ex. om de blir kraftigt böjda eller vikta vid stickkontakterna, kan mätvärdena bli felaktiga och displayen kan skadas.

- Dra alla kablarna så att de inte blir för snävt böjda och så att stickkontakterna inte knäcks.
  - Dragavlasta alla kablar genom att placera dem i de tillhörande hållarna.
5. Sätt fast kablarna i de tillhörande hållarna.
  6. Ställ sedan tillbaka vågen i upprätt läge.
  7. Skjut ned pelarhållaren helt så att den snäpper fast på vägningsplattformen.

## 5.2 Ordna strömförsörjningen

Vågen strömförsörjs med batterier eller med en nätadapter, som finns som tillbehör.

### Lägg i batterier

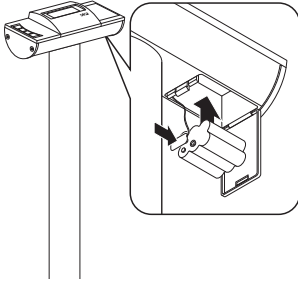

Du behöver 6 stavbatterier typ AA, 1,5 volt (ingår i leveransen).

1. Tryck på batterifacklåset.
2. Fäll ned batterifacklocket.
3. Ta ut batterihållaren.
4. Lägg batterierna i hållaren.

#### OBSERVERA:

Se till att batteriernas poler är vända åt rätt håll (se märkningen på batterihållaren). Om meddelandet **bAtE** visas på displayen har du vänt något av batterierna fel, eller också är batterierna tomma.

5. Lägg in hållaren med batterierna i batterifacket.
6. Stäng batterifacket.

### Anslut nätadaptern (tillval)

Du kan använda vågen med en nätadapter, som finns som tillbehör.



#### WARNING!

**Fel på nätadaptern kan orsaka person- och saksador**

Nätadapterar som finns i handeln kan ge högre spänning än den som står på adaptern. Vågen kan bli överhettad, börja brinna, smälta eller kortslutas.

- Använd därför enbart original seca nätadapterar med 9 V eller reglerad 12 V utspänning.

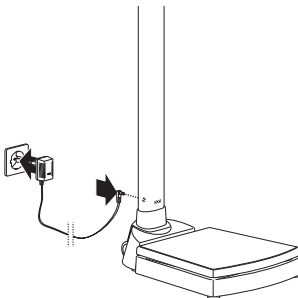

1. Anslut den stickpropp som behövs för strömförsörjningen till nätadaptern.
2. Sätt in nätadapterns apparatpropp i anslutningsjacket på vågen.
3. Anslut nätadaptern till ett nätuttag.

## 5.3 Uppställning av vågen

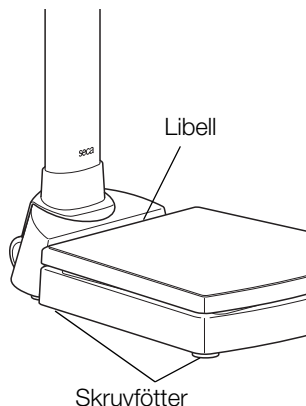

### SE UPP!

#### Felaktig mätning på grund av indirekt kraftöverföring

Om vågen och höljet ligger an mot t.ex. en handduk mäts inte vikten korrekt.

- Ställ upp vågen så att den enbart har kontakt med underlaget via skruvfötterna.

1. Ställ upp vågen på ett fast och plant underlag.
2. Rikta upp vågen genom att vrida skruvfötterna. Libellens luftblåsa ska ligga mitt i cirkeln.

## 6. ANVÄNDNING

### 6.1 Vägning

#### Start av vägningen



1. Kontrollera att vågen är obelastad.

2. Tryck på Start.

Displayen visar **SECA**. Därefter visas alla elementen på displayen kortvarigt.

Vågen är klar för användning när talet **0.0** visas på displayen.

Om vågen används med en nätadapter visas symbolen  $\Psi$  på displayen.

3. Ställ dig på vågen och stå stilla.
4. Läs av mätresultatet.

#### Vägning av spädbarn/ småbarn (2 in 1)

Med 2 in 1-funktionen kan du bestämma vikten hos spädbarn och småbarn. En vuxen håller då barnet på armen under vägningen. Gör så här:

1. Kontrollera att vågen är obelastad.
2. Säg till den vuxne att ställa sig på vågen.
3. Läs av mätresultatet.



- Håll pilknappen (**hold/2 in 1**) intryckt tills displayen visar meddelandet "NET".  
Vikten lagras.  
**0.0** visas på displayen.

### SE UPP!

#### Felaktigt mätvärde på grund av olika utgångsvikt

Om vägningen av barnet görs med en annan utgångsvikt blir barnets vikt inte korrekt bestämd.

- Kontrollera alltid att vägningen av barnet görs med den vuxne för vilken utgångsvikten har bestämts.
- Kontrollera att den vuxnes vikt inte har ändrats t.ex. genom att ett klädesplagg har tagits av.



- Säg till den vuxne att lyfta upp barnet och ställa sig på vågen.

Barnets vikt visas.

- symbolen, - symbolen och meddelandena "HOLD" och "NET" visas.

- Säg till den vuxne att stiga av vågen med barnet.

- Avaktivera 2 in 1-funktionen genom att hålla pilknappen (**hold/2 in 1**) intryckt tills - symbolen, - symbolen och meddelandena "HOLD" och "NET" inte längre visas. Du kan också stänga av vågen.



### Kontinuerlig visning av mätvärde (HOLD)

Om du aktiverar HOLD-funktionen visas viktvärdet även efter att vågen har avlastats. Då kan du ta hand om patienten innan du noterar viktvärdet.



- Kontrollera att vågen är obelastad.
- Säg till patienten att ställa sig på vågen.
- Tryck kort på pilknappen (**hold/2 in 1**).  
Displayen blinkar tills en stabil vikt har mätts. Därefter visas viktvärdet kontinuerligt. - symbolen (ej kalibreringsbar funktion) och meddelandet "HOLD" visas.
- Om du vill avaktivera HOLD-funktionen trycker du kort på pilknappen (**hold/2 in 1**).  
 - symbolen och meddelandet "HOLD" visas då inte längre.



## OBSERVERA:

Om Autohold-funktionen är aktiv visas viktvärdet automatiskt kontinuerligt. se "Aktivering av Autohold-funktionen (Ahold)" på sida 220.

### Bestämning och bedömning av body mass index (BMI)

Body mass index (BMI) är en funktion av både kroppslängden och kroppsvikten och möjliggör en noggrannare bedömning än t.ex. idealvikten enligt Broca. Ett toleransområde anges som anses vara optimalt ur hälsosynpunkt.

1. Kontrollera att vågen är obelastad.
2. Tryck kort på pilknappen (**bmi/menu**). Meddelandet "BMI" visas. Pilar blinkar på displayen. Den senast inmatade kroppslängden visas.
3. Du kan använda den kroppslängd som visas eller ställa in en annan kroppslängd med pilknapparna.
4. Bekräfta inställningen med Enter (**send/print**).
5. Säg till patienten att ställa sig på vågen och stå stilla.
6. Avläs BMI och jämför värdet med de kategorier som beskrivs nedan.
7. Avaktivera BMI-funktionen genom att trycka kort på Enter (**send/print**).

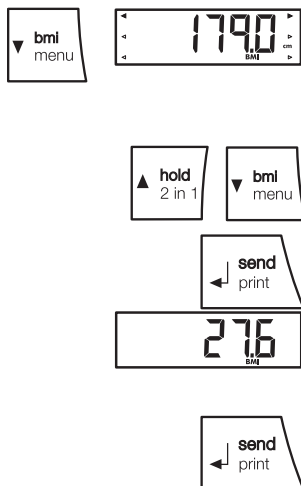

BMI	Bedömning
<b>Under 18,5</b>	Patienten väger för litet. Det kan finnas en tendens till anorexi. Viktökning rekommenderas för att förbättra välbefinnandet och arbetsförmågan. I osäkra fall bör en specialistläkare rådfrågas.
<b>Mellan 18,5 och 24,9</b>	Patienten har normalvikt. Han kan fortsätta leva som han gör.
<b>Mellan 25 och 30 (preadipositas)</b>	Patienten har lätt till måttlig övervikt. Han bör gå ned i vikt om han lider av någon sjukdom (t.ex. diabetes, högt blodtryck, gikt, fettomsättningsbesvär).
<b>Över 30</b>	Patienten måste snarast gå ned i vikt. Ämnesomsättningen, cirkulationen och skelettet belastas hårt. En konsekvent diet, mycket motion och beteendeterapi rekommenderas. I osäkra fall bör en specialistläkare rådfrågas.



## Automatisk beräkning och utskrift av BMI

Om du använder vågen tillsammans med en trådlös skrivare och en längdmätsticka i **seca 360° wireless**-systemet kan du beräkna och skriva ut BMI automatiskt.

### OBSERVERA:

Den här funktionen förutsätter att apparaterna har loggats in tillsammans i en radiogrupp (se "Det trådlösa nätverket seca 360° wireless" på sida 222).

1. Utför vägningen.
2. Tryck kort på vågens Enter-knapp (**send/print**). Mätvärdet sänds till den trådlösa skrivaren men skrivs inte ut.
3. Utför längdmätningen.
4. Håll längdmätstickans Enter-knapp (**send/print**) intryckt. Mätvärdet sänds till den trådlösa skrivaren. BMI beräknas. Längd, vikt och BMI skrivs ut.

## Sändning av mätvärden till trådlös mottagare

När vågen är integrerad i ett **seca 360° wireless** trådlöst radionätverk, kan mätresultaten skickas till mottagande apparater (radioskrivare, PC med USB radiomodul) per knapptryck.



- ◆ Tryck på Enter (**send/print**).
  - Kort tryckning: Sänd mätvärdena till alla mottagningsklara apparater
  - Lång tryckning: Skriv ut mätvärdet på den trådlösa skrivaren

## Avstängning av vågen



- ◆ Tryck på Start.

### OBSERVERA:

Vid batteridrift stängs vågen automatiskt av efter en kort stund om den inte belastas.

## 6.2 Övriga funktioner (meny)

Vågmenyn innehåller fler funktioner som du kan använda. På så sätt kan du konfigurera vågen optimalt för dina användningsförhållanden.

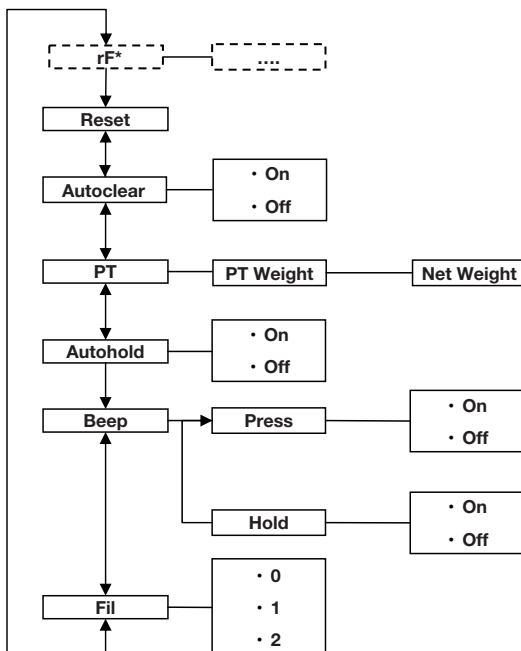

\* Beskrivning av meny punkten "rF" finns i avsnittet "Användning av vågen i en radiogrupp (meny)" på sida 224.

### Navigering i meny

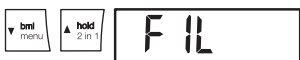

1. Starta vågen.
2. Håll pilknappen (**bmi/meny**) intryckt tills meny har hämtats.  
Den senast markerade meny punkten visas på displayen (här Autohold, "Ahold").
3. Tryck så många gånger på en av pilknapparna att den önskade meny punkten visas på displayen (här dämpning, "Fil").
4. Bekräfta valet med Enter (**send/print**).  
Den aktuella inställningen för meny punkten eller för en undermeny visas (här steg "0").



- Om du vill ändra inställningen eller hämta en annan undermeny måste du trycka på en av pilknapparna så många gånger att den önskade inställningen (här steg "2") visas.
- Bekräfta inställningen med Enter (**send/print**). Menyn släcks automatiskt.
- Om du vill göra fler inställningar måste du hämta menyn på nytt och följa beskrivningen ovan.

**OBSERVERA:**

Om ingen knapp har tryckts in under cirka 24 sekunder släcks menyn automatiskt.

**Automatisk radering av sparade värden (AClr)**

För att förhindra att inaktuella mätresultat ligger kvar i apparatens minne och medför att BMI-beräkningen blir felaktig kan du ställa in vågen så att mätvärdena automatiskt raderas efter fem minuter.

**OBSERVERA:**

På somliga modeller är funktionen aktiverad vid fabriken. Om du vill kan du avaktivera funktionen.

- Markera punkten "AClr" på menyn.
- Bekräfta markeringen.
- Markera önskad inställning:
  - On
  - Off
- Bekräfta markeringen.  
Menyn släcks automatiskt.

**Permanent lagring av tilläggsvikt (Pt)**

Med funktionen Pre-Tara kan du permanent lagra en tilläggsvikt som automatiskt dras av från ett mätresultat. Du kan till exempel lagra en schablonvikt för kläder och skor som sedan alltid dras av från mätvärden när du väger en patient som är fullt påklädd.



- Markera punkten "Pt" på menyn.  
Meddelandet "Pt" visas.
- Bekräfta markeringen.  
Pilar blinkar på displayen.  
Den senast sparade tilläggsvikten visas.
- Du kan använda det sparade värdet eller ändra det med pilknapparna.

### **OBSERVERA:**

Om du matar in värdet "0" stängs funktionen av. Meddelandet "Pt" visas då inte längre på displayen.

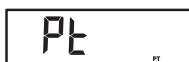

4. Bekräfta markeringen.  
Patientens vikt visas.  
Den sparade tilläggsvikten dras automatiskt ifrån.
6. Om du vill avaktivera funktionen markerar du på nytt punkten "Pt" på menyn.  
Bekräfta markeringen.  
Funktionen har nu avaktiverats.  
Menyn släcks automatiskt.

### **Aktivering av Autohold-funktionen (Ahold)**

Om du aktiverar Autohold-funktionen visas mätvärdet vid alla vägningsförlopp även efter att vågen har avlastats. Du behöver alltså inte aktivera Hold-funktionen manuellt vid varje enskilt vägningsförlopp.

### **OBSERVERA:**

- På somliga modeller är funktionen aktiverad vid fabriken. Om du vill kan du avaktivera funktionen.
- Oavsett vilken inställning som du markerar här bestäms i 2 in 1-funktionen alltid barnets vikt med hjälp av Autohold.



1. Markera punkten "Ahold" på menyn.
2. Bekräfta markeringen.  
Den aktuella inställningen visas.
3. Markera önskad inställning:
  - On
  - Off
4. Bekräfta markeringen.  
Menyn släcks automatiskt.

### **Aktivering av signaltoner (BEEP)**

Du kan ställa in om en signalton ska höras vid varje knapptryckning och när ett stabilt viktvärde har uppnåtts. Det sistnämnda är viktigt för Hold- och Autohold-funktionen.

### **OBSERVERA:**

Funktionen "Signalton vid stabilt viktvärde" aktiveras vid fabriken. Om du vill kan du avaktivera funktionen.

bEEP

P\_r\_ESS

On

1. Markera punkten "BEEP" på menyn.
2. Bekräfta markeringen.
3. Markera en menypunkt:
  - Press: Signalton vid knapptryckning
  - Hold: Signalton vid stabilt viktvärde.
4. Bekräfta markeringen.  
Den aktuella inställningen visas.
5. Markera önskad inställning:
  - On
  - Off
6. Bekräfta markeringen.  
Menyn släcks automatiskt.
7. Om du vill aktivera signaltonerna också för den andra funktionen upprepar du proceduren.

### Inställning av dämpning (Fil)

F IL

F IL 0

F IL 2

Med hjälp av dämpningen (Fil = filter) kan du minska störningarna vid viktbestämningen (t.ex. på grund av att patienten rör sig).

1. Markera punkten "Fil" på menyn.
2. Bekräfta markeringen.  
Den aktuella inställningen visas.
3. Markera ett dämpningssteg.
  - 0: Svag dämpning
  - 1: Medelstark dämpning
  - 2: Stark dämpning
4. Bekräfta markeringen.  
Menyn släcks automatiskt.

### Återgång till fabriksinställningar (RESET)

För nedanstående funktioner kan du återställa fabriksinställningarna:

Funktion	Fabriksinställning
Autohold (Ahold)	modellberoende
Signalton (Press)	off
Signalton (Hold)	on
Dämpning (Fil)	0
Autoclear (Aclear)	modellberoende
Pre-Tara (Pt)	0 kg
Kroppslängd för body mass index (BMI)	170 cm
Radiomodul (SYS)	off
Autosend (Asend)	off
Autoprint (APrt)	off

### OBSERVERA:

Vid återställning av fabriksinställningarna stängs radiomodulen av. Informationen om befintliga radiogrupper bibehålls. Radiogrupperna behöver inte inrättas på nytt.



1. Markera punkten "Reset" på menyn.
2. Bekräfta markeringen.  
Menyn släcks automatiskt.
3. Stäng av vågen.  
Fabriksinställningarna återställs och är tillgängliga när vågen startas nästa gång.

## 7. DET TRÅDLÖSA NÄTVERKET SECA 360° WIRELESS

### 7.1 Inledning

Apparaten är utrustad med en radiomodul. Med hjälp av radiomodulen kan mätvärden överföras trådlöst för utvärdering och dokumentation. Data kan överföras till följande apparater:

- seca trådlös skrivare
- PC med seca trådlöst USB-modem

#### seca Radiogrupper

Det trådlösa nätverket **seca 360° wireless** arbetar med radiogrupper. En radiogrupp är en virtuell grupp av sändare och mottagare. Om flera sändare och mottagare av samma typ ska användas kan apparaten användas för att inrätta upp till tre radiogrupper (0, 1, 2).

Genom att inrätta flera radiogrupper säkerställer man en tillförlitlig och korrekt adresserad överföring av mätvärden när flera undersökningsrum med jämförbar apparatur används.

Största avstånd mellan sändare och mottagare är ungefär 10 meter. Vissa lokala omständigheter, t.ex. väggarnas tjocklek och beskaftenhet, kan minska räckvidden.

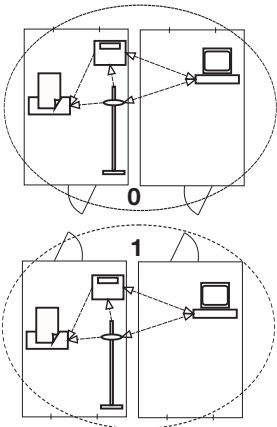

I var och en av radiogrupperna kan följande apparatkombination finnas.

- 1 spädbarnsvåg
- 1 personvåg
- 1 längdmätsticka
- 1 seca trådlös skrivare
- 1 PC med seca trådlöst USB-modem

## Kanaler

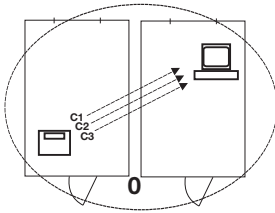

Inom en radiogrupp kommunicerar apparaterna med varandra via tre kanaler (C1, C2, C3). Detta garanterar en tillförlitlig och störningsfri dataöverföring.

När du inrättar en radiogrupp med vågen föreslår apparaten tre kanaler för att säkerställa en optimal dataöverföring. Vi rekommenderar att du använder de kanalnummer som föreslås.

Du kan också välja kanalnumren (0 – 99) manuellt om du t.ex. ska inrätta flera radiogrupper.

För att dataöverföringen inte ska störas måste kanalerna ligga tillräckligt långt för varandra. Vi rekommenderar att avståndet är minst 30. Ett kanalnummer får bara användas till en enda kanal.

Konfigurationsexempel: Kanalnummer vid inrättande av tre radiogrupper inom en klinik:

- Radiogrupp 0: C1=\_0, C2= 30, C3=60
- Radiogrupp 1: C1=10, C2=40, C3=70
- Radiogrupp 2: C1=20, C2=50, C3=80

## Apparatidentifiering

När du inrättar en radiogrupp med vågen söker den efter andra aktiva apparater i **seca 360° wireless** systemet. De identifierade apparaterna visas på vågdisplayen som moduler (t.ex. MO 3). Siffrorna har följande innebörder:

- 1: Personvåg
- 2: Längdmätsticka
- 3: Trådlös skrivare
- 4: PC med seca trådlöst USB-modem
- 7: Spädbarnsvåg
- 5, 6 och 8-12: Reserverade för systemutbyggnad

## 7.2 Användning av vågen i en radiogrupp (meny)

Alla funktioner som du behöver för att kunna använda apparaten seca i en radiogrupp finns i undermenyn "rF". Information om navigeringen i menyn finns på Sida 218.

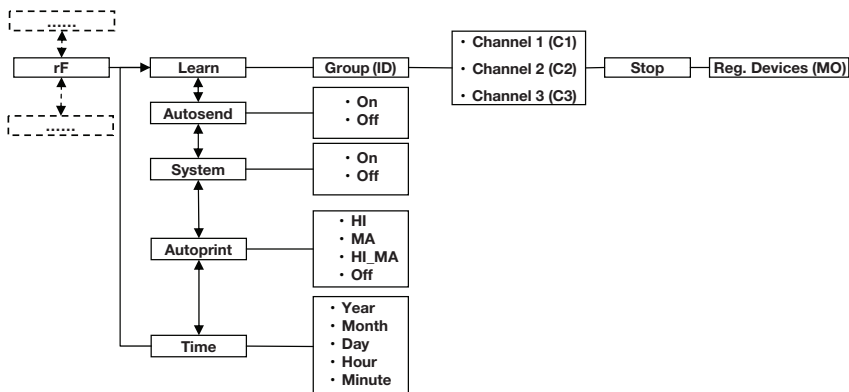

### Aktivering av radiomodulen (SYS)

När apparaten levereras är radiomodulen avaktiverad. Innan du kan inrätta en radiogrupp måste du aktivera modulen.

#### OBSERVERA:

När du aktiverar radiomodulen ökar apparatens strömförbrukning. Vi rekommenderar dig att använda nätadaptern om apparaten ingår i ett trådlöst nätverk.

545

On

1. Starta apparaten.
2. Gå till undermenyn "rf" och markera menypunkten "SYS".
3. Bekräfta markeringen.
4. Markera inställningen "on".
5. Bekräfta markeringen.  
Menyn släcks automatiskt.

### Inrättande av en radiogrupp (Lrn)

rF

Gör så här för att inrätta en radiogrupp:

1. Starta apparaten.
2. Öppna menyn.
3. Markera punkten "rF" på menyn.
4. Bekräfta markeringen.



5. Gå till undermenyn "rf" och markera menypunkten "lrn" (learn).

6. Bekräfta markeringen.

Den för tillfället inställda radiogruppen (här radiogrupp 0 "ID 0") visas.

Om radiogruppen "0" redan finns och du vill inrätta ytterligare en radiogrupp med apparaten markerar du ett annat ID-nummer med pilknapparna (här radiogrupp 1 "ID 1").

7. Bekräfta markeringen av radiogruppen.

Apparaten föreslår ett kanalnummer för kanal 1 (här C1 "0").

Du kan antingen välja det kanalnummer som föreslås eller ställa in ett annat nummer med pilknapparna.

8. Bekräfta markeringen för kanal 1.

Apparaten föreslår ett kanalnummer för kanal 2 vor (här C2 "30").

Du kan antingen välja det kanalnummer som föreslås eller ställa in ett annat nummer med pilknapparna.

#### OBSERVERA:

Visning av tvåsiffriga kanalnummer görs utan mellanslag. Visningen "C230" betyder kanal "2" och kanalnummer "30".

9. Bekräfta markeringen för kanal 2.

Apparaten föreslår ett kanalnummer för kanal 3 vor (här C3 "60").

Du kan antingen välja det kanalnummer som föreslås eller ställa in ett annat nummer med pilknapparna.

10. Bekräfta markeringen för kanal 3.

Meddelandet **STOP** visas på displayen.

Apparaten väntar på signaler från andra radioförsedda apparater inom räckvidden.

#### OBSERVERA:

För somliga apparater krävs en särskild startprocedur om de ska integreras i en radiogrupp. Följ bruksanvisningen för vederbörande apparat.

11. Starta den apparat som du vill integrera i radiogruppen, t.ex. en trådlös skrivare.

När den trådlösa skrivaren har identifierats hörs en pipton.

### OBSERVERA:

Så snart en radioskrivare är integrerad i radiogruppen, måste man anslutningsvis välja ett skrivaralternativ (Menü\rf\APrt) och ställa in tiden (Menü\rf\time).

12. Upprepa steg 11. för alla apparater som ska integreras i radiogruppen.
13. Avsluta sökningen genom att trycka på Enter.
14. Tryck på en av pilknapparna för att visa vilka apparater som har identifierats (här Mo 3 för en trådlös skrivare).  
Om du har integrerat flera apparater i radiogruppen trycker du flera gånger på pilknapparna för att kontrollera att alla apparaterna har identifierats av vågen.
15. Gå ur menyn med Enter eller vänta tills menyn släcks automatiskt.

A rectangular digital display with a black border showing the text 'Mo 3' in a white, segmented font.

### Aktivering av automatisk överföring (ASend)

Du kan konfigurera apparaten så att mätvärdena sänds automatiskt till alla mottagningsklara mottagare som har loggats in i samma radiogrupp (t.ex. trådlös skrivare, PC med trådlöst USB-modem).

### OBSERVERA:

När en radioskrivare används skall man se till att inte skrivaralternativet "off" är inställt (se "Val av skrivaralternativ (APrt)" på sida 226).

1. Starta apparaten.
2. Gå till undermenyn "rf" och markera menypunkten "ASend". Bekräfta markeringen.
3. Markera inställningen "on" och bekräfta markeringen.  
Menyn släcks automatiskt.

A rectangular digital display with a black border showing the text 'ASend' in a white, segmented font.

A rectangular digital display with a black border showing the text 'On' in a white, segmented font.

### Val av skrivaralternativ (APrt)

Du kan konfigurera apparaten så att mätvärdena automatiskt skrivs ut på en trådlös skrivare som har loggats in i radiogruppen.

### OBSERVERA:

Funktionen är bara tillgänglig om en seca trådlös skrivare har integrerats i radiogruppen med hjälp av funktionen "learn".

1. Starta apparaten.
2. Gå till undermenyn "rf" och markera menypunkten "APrt". Bekräfta markeringen.

A rectangular digital display with a black border showing the text 'APrt' in a white, segmented font.

3. Markera den inställning som gäller för din apparat-kombination:
  - HI: Mätvärden från längdmättningsapparater
  - MA: Mätvärden från vågar
  - HI\_MA: Mätvärden från längdmättningsapparater och vågar
  - off: Ingen automatisk utskrift. Utskrift sker bara om Enter hålls intryckt under vägningen.
4. Bekräfta markeringen.  
Menyn släcks automatiskt.

## Inställning av tid (Time)

Du kan konfigurera systemet så att den trådlösa skrivaren automatiskt lägger till datum och klockslag till dina mätvärden. För att detta ska ske måste du göra en engångsinställning av datum och klockslag på apparaten och överföra den till den trådlösa skrivarens interna klocka.

### OBSERVERA:

Funktionen är bara tillgänglig om en seca trådlös skrivare har integrerats i radio-gruppen med hjälp av funktionen "learn".

1. Starta apparaten.
2. Gå till undermenyn "rf" och markera meny-punkten "Time".

3. Bekräfta markeringen.  
Den aktuella inställningen för "år (Year)" visas.

4. Ställ in rätt årtal.
5. Bekräfta markeringen.
6. Upprepa stegen 3. och 4. för respektive "månad" (MOn), "dag" (DAY), timme (hour) och minut (Min).
7. Bekräfta markeringen.

När du har bekräftat minutinställningen släcks menyn automatiskt.

Inställningarna överförs automatiskt till den trådlösa skrivaren.

Den trådlösa skrivaren lägger automatiskt till datum och klockslag i alla utskrifter.

### OBSERVERA:





Följ den här bruksanvisningen beträffande handhavandet i övrigt av den trådlösa skrivaren.

## 8. RENGÖRING

Rengör vid behov beläggningen och höljet med ett vanligt rengöringsmedel eller desinfektionsmedel. Följ tillverkarens anvisningar.

Använd aldrig repande eller aggressiva rengöringsmedel, sprit, bensin eller liknande. Sådana rengöringsmedel kan skada de högvärdiga ytorna.

## 9. VAD GÖR JAG OM...?

Fel	Orsak/åtgärd
... ingen vikt visas vid belastning?	Ingen strömförsörjning till vågen. - Kontrollera att vågen är inkopplad. - Kontrollera att batterierna är inlagda.
... inte  visas före vägningen?	Vågen har belastats före starten. - Avlasta vågen. - Stäng av vågen och starta den på nytt.
... ett segment lyser hela tiden eller inte alls?	Det finns ett fel i den aktuella teckenpositionen. - Tillkalla servicetekniker.
... displayen visar  ?	Batterispänningen sjunker. - Byt snarast till nya batterier.
... displayen visar  ?	Batterierna är tomma. - Byt till nya batterier.
... displayen visar  ?	Den maximala lasten har överskridits. - Avlasta vågen.
... displayen visar  ?	Omgivningstemperaturen vid vågen är för hög eller för låg. - Ställ upp vågen där omgivningstemperaturen är mellan +10 °C och +40 °C. - Vänta omkring 15 minuter tills vågen har anpassat sig till omgivningstemperaturen.

Fel	Orsak/åtgärd
<p><b>... om efter starten första gången mätvärden sänds och två signaltoner hörs?</b></p>	<ul style="list-style-type: none"> <li>• Apparaten kunde inte sända några mätvärden till den trådlösa mottagaren (seca trådlös skrivare eller PC med trådlöst seca USB-modem). <ul style="list-style-type: none"> <li>– Kontrollera att vågen är integrerad i det trådlösa nätverket.</li> <li>– Kontrollera att mottagaren har startats.</li> </ul> </li> <li>• Mottagningen störs av högfrekvensapparater (t.ex. mobiltelefoner) i närheten. <ul style="list-style-type: none"> <li>– Håll alltid högfrekvensapparater på minst en meters avstånd från sändare och mottagare i det seca trådlösa nätverket.</li> </ul> </li> </ul> <p><b>OBSERVERA:</b> Om det här felet inte avhjälpas ges ingen ny varningssignal när sändningsförsöken upprepas.</p>
<p><b>... bara punkten "SYS" syns på rf-menyn?</b></p>	<ul style="list-style-type: none"> <li>• Radiomodulen har avaktiverats. <ul style="list-style-type: none"> <li>– Aktivera radiomodulen (se "Aktivering av radiomodulen (SYS)" på sida 224).</li> </ul> </li> </ul>
<p><b>... bara punkterna "SYS" och "Irn" syns på rf-menyn?</b></p>	<ul style="list-style-type: none"> <li>• Radiomodulen har aktiverats, men ingen radiogrupp har inrättats. <ul style="list-style-type: none"> <li>– Inrätta en radiogrupp (se "Inrättande av en radiogrupp (Lrn)" på sida 224).</li> </ul> </li> </ul>
<p><b>... punkterna "APrt" och "Time" inte syns på rf-menyn?</b></p>	<ul style="list-style-type: none"> <li>• Ingen trådlös skrivare har loggats in i radiogruppen. <ul style="list-style-type: none"> <li>– Logga in en trådlös skrivare i radiogruppen med hjälp av menypunkten "Irn" (se "Inrättande av en radiogrupp (Lrn)" på sida 224).</li> </ul> </li> </ul>
<p><b>... displayen visar Er:H: 1 1?</b></p>	<p>Vågen har för stor last eller är för högt belastad i ett av hörnen.</p> <ul style="list-style-type: none"> <li>– Avlasta vågen eller fördela lasten mer likformigt.</li> <li>– Starta om vågen.</li> </ul>
<p><b>... displayen visar Er:H: 12?</b></p>	<p>Vågen har startats med för stor last.</p> <ul style="list-style-type: none"> <li>– Avlasta vågen.</li> <li>– Starta om vågen.</li> </ul>
<p><b>... displayen visar Er:H: 15?</b></p>	<p>Vågen har kommit i svängning. Nollpunkten kan inte bestämmas.</p> <ul style="list-style-type: none"> <li>– Starta om vågen.</li> </ul>
<p><b>... om jag trycker på Enter (send/print) och displayen då visar Er:H: 7 1?</b></p>	<p>Ingen dataöverföring är möjlig. Radiomodulen har avaktiverats.</p> <ul style="list-style-type: none"> <li>– Aktivera radiomodulen (se "Aktivering av radiomodulen (SYS)" på sida 224).</li> </ul>

Fel	Orsak/åtgärd
... om jag trycker på Enter (send/print) och displayen då visar E-:H: 72?	Ingen dataöverföring är möjlig. Ingen radiogrupp har inrättats. - Inrätta en radiogrupp (se "Inrättande av en radiogrupp (Lrn)" på sida 224).

## 10. SERVICE/OMKALIBRERING

### 10.1 Information om service och omkalibrering

Vi rekommenderar dig att göra service på apparaten innan du kalibrerar om den.

#### **WARNING!**

#### **Felaktiga mätningar på grund av ej fackmässigt underhåll**

- Låt enbart en auktoriserad servicepartner utföra service och reparationer.
- Din närmaste servicepartner hittar du på [www.seca.com](http://www.seca.com). Du kan också e-posta till [service@seca.com](mailto:service@seca.com).

Låt en auktoriserad person genomföra en omkalibrering enligt gällande nationella lagbestämmelser.

Omkalibrering måste alltid ske ifall en eller flera säkringsmarkeringar har skadats eller om innehållet i kalibreringsräkneverket inte överensstämmer med siffrorna på den gällande kalibreringsmarkeringen.

### 10.2 Kontroll av kalibreringsräkneverkets innehåll

Denna seca-våg är kalibrerad. Kalibrering får bara utföras av behöriga instanser. För att detta ska garanteras är vågen försedd med ett kalibreringsräkneverk som noterar alla förändringar av kalibreringstekniskt relevanta data.

Gör så här om du vill kontrollera att vågen är kalibrerad enligt bestämmelserna:



1. Stäng av vågen.





2. Håll någon av knapparna intryckt och starta vågen. Aktuellt innehåll i kalibreringsräkneverket blinkar på displayen under några sekunder.
3. Jämför det visade innehållet i kalibreringsräkneverket med det tal som anges på kalibreringsmarkeringen.

För att kalibreringen ska vara giltig måste de båda talen vara lika. Om räkneverket inte stämmer överens med markeringen måste en omkalibrering göras. Kontakta närmaste servicepartner eller secas kundtjänst. Om en omkalibrering blir nödvändigt ska den vidstående omkalibreringsmarkeringen användas för att ange kalibreringsräkneverkets ställning istället för secas ovan avbildade kalibreringsmarkering. Den auktoriserade person som utför omkalibreringen ska säkra markeringen med en extra plombering. Omkalibreringsmarkeringen kan beställas från secas kundtjänst under nummer 14-05-01-886.

## 11. TEKNISKA DATA

### 11.1 Allmänna tekniska data

Tekniska data seca 704	
Yttermått <ul style="list-style-type: none"> <li>• Djup</li> <li>• Bredd</li> <li>• Höjd</li> </ul>	520 mm 360 mm 930 mm
Egenvikt	17 kg
Temperaturområde	+10° C – +40 °C
Teckenhöjd	25 mm
Strömförsörjning	Batteri Nätadapter (tillval)
Strömförbrukning <ul style="list-style-type: none"> <li>• med avaktiverad radiomodul</li> <li>• med aktiverad radiomodul</li> </ul>	cirka 32 mA cirka 50 mA
Maximal gångtid vid batteridrift <ul style="list-style-type: none"> <li>• med avaktiverad radiomodul</li> <li>• med aktiverad radiomodul</li> </ul>	cirka 5.600 minuter Nätadapter rekommenderas
Medicinsk produkt enligt direktiven 93/42/EEG och 2007/47/EG	Klass I med mätfunktion

<b>Tekniska data seca 704</b>	
Kalibrering enligt direktiv 2014/31/EU	Klass III
EN 60 601-1: <ul style="list-style-type: none"> <li>• Skyddsisolerad apparat, skyddsklass II:</li> <li>• Elektromedicinsk apparat typ B:</li> </ul>	 
Trådlös överföring <ul style="list-style-type: none"> <li>• Frekvensband</li> <li>• Sändareffekt</li> <li>• Tillämpade normer</li> </ul>	2,433 GHz - 2,480 GHz < 10 mW EN 30028, EN 301 489-1, -17

## 11.2 Vägningstekniska data

<b>Vägningstekniska data</b>	
Kalibrering enligt direktiv 2014/31/EU	Klass III
Maximal last <ul style="list-style-type: none"> <li>• Vägningsområde 1</li> <li>• Vägningsområde 2</li> </ul>	150 kg 300 kg
Minsta last <ul style="list-style-type: none"> <li>• Vägningsområde 1</li> <li>• Vägningsområde 2</li> </ul>	1 kg 2 kg
Finindelning <ul style="list-style-type: none"> <li>• Vägningsområde 1</li> <li>• Vägningsområde 2</li> </ul>	50 g 100 g
Tareringsområde	upp till 300 kg
Noggrannhet vid första kalibrering <ul style="list-style-type: none"> <li>• Vägningsområde 1: 0 – 25 kg</li> <li>• Vägningsområde 1: 25 – 100 kg</li> <li>• Vägningsområde 1: 100 kg – 150 kg</li> <li>• Vägningsområde 2: 0 – 50 kg</li> <li>• Vägningsområde 2: 50 – 200 kg</li> <li>• Vägningsområde 2: 200 kg – 300 kg</li> </ul>	± 25 g ± 50 g ± 75 g ± 50 g ± 100 g ± 150 g



## 12. TILLBEHÖR

Tillbehör	Artikelnummer
seca trådlöst nätverk <b>seca 360° wireless:</b> <ul style="list-style-type: none"> <li>• Trådlös skrivare               <ul style="list-style-type: none"> <li>- <b>seca 360° Wireless Printer 465</b></li> <li>- <b>seca 360° Wireless Printer Advanced 466</b></li> </ul> </li> <li>• PC-programvara               <ul style="list-style-type: none"> <li>- <b>seca analytics 105</b></li> </ul> </li> <li>• Trådlöst USB-modem               <ul style="list-style-type: none"> <li>- <b>seca 360° Wireless USB adapter 456</b></li> </ul> </li> </ul>	landsspecifika varianter landsspecifika varianter  applikationsspecifika licenspaket  456-00-00-009
Strömförsörjning: <ul style="list-style-type: none"> <li>• Nätadapter med stickpropp, Euro: 230 V~ / 50 Hz / 12 V = / 150 mA</li> <li>• Switchmod nätadapter: 100-240 V~ / 50-60 Hz / 12 V = / 0,5 A</li> </ul>	68-32-10-252  68-32-10-265
Övriga tillbehör <ul style="list-style-type: none"> <li>• Teleskopmätsticka seca 220, mätområde 890 - 2000 mm, skaldelning 1 mm, material hårdeloxerad aluminium, slid med snäppbar mättunga</li> <li>• Teleskopmätsticka seca 220 (dubbeldelning), mätområde 890 - 2000 mm och 35 " - 78 3/4 ", delning 1 mm und 1/8 ", material hårdeloxerad aluminium, slid med snäppbar mättunga</li> </ul>	220-17-14-004  220-18-14-004

## 13. AVFALLSHANTERING

### 13.1 Omhändertagande av apparaten



Apparaten får inte tas om hand som hushållsavfall. Omhänderta den på fackmässigt sätt som elektronikskrot. Följ gällande bestämmelser. Om du behöver mer information kan du kontakta vår service på

**service@seca.com**

## 13.2 Batterier

---



Begagnade batterier får inte kastas som hushållssopor, oavsett om de innehåller skadliga ämnen eller inte. Som konsument är du enligt lag skyldig att lämna begagnade batterier till kommunala uppsamlingsplatser eller till fackhandeln för omhändertagande. Lämna bara in batterier som är helt urladdade.

## 14. GARANTI

Vi lämnar två års garanti räknat från leveransdagen för brister som kan hänföras till material- eller tillverkningsfel. Löstagbara delar som t.ex. batterier, kablar, nätdaptrar m.m. omfattas inte av garantin. Brister som omfattas av garantin avhjälpas utan kostnad för kunden mot uppvisande av köpbevis. Inga ytterligare anspråk godkänns. Kostnaden för transport tur och retur bestrids av kunden om apparaten befinner sig på en annan plats än på kundens företagsadress. Vid transportskador kan garantianspråk ställas bara om den kompletta originalförpackningen har använts vid transporten och om vågen har varit fastsatt och säkrad i förpackningen så som i originalförpackat tillstånd. Spara därför alla förpackningsdelar.

Garantin gäller inte om apparaten öppnas av personer utan uttrycklig auktorisation från seca för detta ändamål.

Vi ber våra utländska kunder att vid garantifrågor vända sig direkt till försäljaren i respektive land.

## 15. FÖRSÄKRAN OM ÖVERENSSTÄMMELSE



Härmed förklarar seca gmbh & co. kg att produkten uppfyller bestämmelserna i tillämpliga EU-direktiv. Den kompletta överensstämmelseförklaringen finns på: [www.seca.com](http://www.seca.com).

# INNHALDSFORTEGNELSE

1. Med brev og segl . . . . .	236	Lagre tilleggsvekt permanent (Pt) . . . . .	251
2. Beskrivelse av apparatet . . . . .	237	Aktivere Autohold-funksjonen (Ahold) . . . . .	252
2.1 Gratulerer! . . . . .	237	Aktivere signaltoner (BEEP) . . . . .	252
2.2 Bruksformål . . . . .	237	Innstilling av demping (Fil) . . . . .	253
3. Sikkerhetsopplysninger . . . . .	238	Gjenopprette fabrikkinnstillingene (RESET) . . . . .	253
3.1 Grunnleggende sikkerhetsinstruksjoner . . . . .	238	7. Det trådløse nettverket seca 360° wireless . . . . .	254
3.2 Sikkerhetsinstruksjoner i denne bruksanvisningen . . . . .	238	7.1 Innføring . . . . .	254
3.3 Håndtering av batterier og akkumulatører . . . . .	239	seca Trådløse grupper . . . . .	254
4. Oversikt . . . . .	240	Kanaler . . . . .	255
4.1 Kontrollelementer . . . . .	240	Identifisering av apparater . . . . .	255
4.2 Symboler i displayet . . . . .	241	7.2 Bruk av vekten i en trådløsgruppe (meny) . . . . .	256
4.3 Indikeringer på merkeplaten . . . . .	241	Innrette trådløs gruppe (Lrn) . . . . .	256
4.4 Menystruktur . . . . .	243	Aktivere automatisk overføring (ASend) . . . . .	258
5. Før du setter i gang . . . . .	244	Aktivere trådløs modul (SYS) . . . . .	256
5.1 Montering av søylen . . . . .	244	Velg utskriftsalternativ (APrt) . . . . .	258
5.2 Opprette strømforsyningen . . . . .	245	Stille inn klokkeslett (Time) . . . . .	259
Sette i batteri . . . . .	245	8. Rengjøring . . . . .	260
Kople til nettadapteren (alternativ) . . . . .	245	9. Hva må gjøres hvis...? . . . . .	260
5.3 Oppstilling av vekten . . . . .	246	10. Vedlikehold/kalibrering . . . . .	262
6. Betjening . . . . .	246	10.1 Opplysninger om vedlikehold og kalibrering . . . . .	262
6.1 Veiing . . . . .	246	10.2 Kontroll av kalibreringstellerinnholdet . . . . .	262
Starte veiingen . . . . .	246	11. Tekniske data . . . . .	263
Veiing av spedbarn/småbarn (2 in 1) . . . . .	246	11.1 Generelle tekniske data . . . . .	263
Vise måleresultat konstant (HOLD) . . . . .	247	11.2 Veietekniske data . . . . .	264
Beregne og evaluere Body Mass Index (BMI) . . . . .	248	12. Tilbehør . . . . .	264
Automatisk beregning og utskrift av BMI . . . . .	248	13. Avhending . . . . .	265
Sende måleresultater til trådløse mottakere . . . . .	249	13.1 Avhending av apparatet . . . . .	265
Slå av vekten . . . . .	249	13.2 Batterier og akkumulatører . . . . .	265
6.2 Andre funksjoner (meny) . . . . .	250	14. Garanti . . . . .	265
Navigere i menyen . . . . .	250	15. Samsvarserklæring . . . . .	266
Automatisk sletting av lagrede verdier (AClr) . . . . .	251		

# 1. MED BREV OG SEGL

Med seca-produkter kjøper du ikke bare en teknikk som har modnet i mer enn et århundre, men du kjøper også en kvalitet som er bekreftet av myndigheter, gjeldende lover og institutter. seca-produktene samsvarer med europeiske direktiver og standarder samt med gjeldende nasjonale lover. Når du kjøper seca, kjøper du framtid.



Produktene i denne bruksanvisningen svarer til loven om medisinske produkter, dvs. EU-rådets direktiv 93/42/EØF og 2007/47/EF, som er forankret i gjeldende nasjonale lovverk i hele Europa.

Vekter som er merket med dette merket, oppfyller de strenge kravene til kalibreringsklasse III og kan brukes til kalibreringspliktige målinger innen medisin.

Apparatet samsvarer med direktiver i EF.

- **M:** Samsvarsmerke iht. direktiv 2014/31/EU om ikke-automatiske vekter (kalibrerte modeller)
- **16:** (Eksempel: 2016) år da samsvarsvurderingen ble utført og CE-merkingen ble plassert (kalibrerte modeller)
- **0102:** Angitt organisasjon metrologi (kalibrerte modeller)
- **0123:** Angitt organisasjon medisinske produkter

secas profesjonalitet anerkjennes også fra offisielt hold. TÜV Product Service, som er ansvarlig organisasjon for medisinske produkter, bekrefter med sertifikat at seca konsekvent overholder strengeste lovfestede krav som produsent av medisinske produkter. secas kvalitetssikringssystem inkluderer fagområdene design, utvikling, produksjon, salg og service av medisinske vekter og målesystemer.



seca bidrar til miljøvern. Å spare naturlige ressurser er en hjertesak for oss. Derfor gjør vi det vi kan for å spare emballasje overalt hvor dette er meningsfullt. Og det som blir igjen av emballasje kan avhendes på stedet ved hjelp av det duale avfallssystemet.

## 2. BESKRIVELSE AV APPARATET

### 2.1 Gratulerer!

---

Med den elektroniske personvekten **seca 704** har du kjøpt et ekstremt presist og samtidig robust apparat.

I mer enn 170 år stiller seca sine erfaringer i helsens tjeneste, og som ledende foretak i markedet i mange av verdens land setter vi stadig nye standarder med innovative utviklinger for veiing og måling.

### 2.2 Bruksformål

---

Den elektroniske personvekten **seca 704** brukes i hovedsak, i samsvar med nasjonale forskrifter, i sykehus, legepraksiser og stasjonære pleieinstitusjoner.

I tillegg til konvensjonell måling av vekten, har **seca 704** en funksjon for beregning av Body Mass Index. I denne forbindelse angis kroppsstørrelsen med tastaturet, og så beregnes automatisk den Body Mass Index som stemmer for vekten.

Via det trådløse nettverket **seca 360° wireless** kan måleresultatene overføres trådløst til en trådløs secaskriver eller til en PC som er utstyrt med programvaren **seca analytics 105** og **seca 360° Wireless USB adapter 456**.

**seca 704** kan flyttes på hjul, og takket være det lave strømforbruket kan den brukes mobilt i lang tid med et batterisett.

## 3. SIKKERHETSOPPLYSNINGER

### 3.1 Grunnleggende sikkerhetsinstruksjer

---

- Følg instruksjonene i denne bruksanvisningen.
- Ta godt vare på bruksanvisningen og den inkluderte samsvarserklæringen.
- Kontroller at vekten står stabilt på vannrett, plant underlag.
- La ikke vekten falle ned. Utsett ikke vekten for kraftige støt.
- Dersom du bruker vekten med nettadapter, må du legge nettkabelen slik at det ikke oppstår snublefare.
- Sørg for at det regelmessig utføres vedlikehold og kalibrering, se "Vedlikehold/kalibrering" på side 262.
- Sørg for at vedlikehold og reparasjoner kun utføres av en autorisert servicepartner. Servicepartnere i nærheten finner du på [www.seca.com](http://www.seca.com), eller send en e-post til [service@seca.com](mailto:service@seca.com).
- Bruk utelukkende original-seca-tilbehør og –reservedeler. I motsatt fall gir seca ingen form for garanti.
- Hold en minsteavstand på ca. 1 meter med HF-apparater som f.eks. mobiltelefoner for å unngå feilmålinger eller feil på den trådløse overføringen.

### 3.2 Sikkerhetsinstruksjer i denne bruksanvisningen

---



#### **FARE!**

Indikerer en situasjon med uvanlig stor fare. Dersom du ikke tar hensyn til denne merkningen, vil det oppstå alvorlige irreversible eller dødelige personskader.



#### **ADVARSEL!**

Indikerer en situasjon med uvanlig stor fare. Dersom du ikke tar hensyn til denne merkningen, kan det oppstå alvorlige irreversible eller dødelige personskader.

**FORSIKTIG!**

Indikerer en farlig situasjon. Dersom du ikke tar hensyn til denne merknaden, kan det oppstå lette til middels alvorlige personskader.

**OBS!**

Indikerer en mulig feil betjening av apparatet. Dersom du ikke tar hensyn til denne merknaden, kan det oppstå skader på apparatet eller feilaktige måleresultater.

**MERKNAD:**

Inneholder tilleggsopplysninger om bruken av apparatet.

### 3.3 Håndtering av batterier og akkumulatører

Dette apparatet leveres med 6 mignon-batterier, type AA. Denne batteritypen kan ikke lades opp igjen. Følg sikkerhetsinstruksene nedenfor.

**ADVARSEL!****Personskader på grunn av ikke-forskriftsmessig håndtering**

Batteriene inneholder skadelige stoffer som kan bli satt fri eksplosjonsaktig ved ikke-forskriftsmessig håndtering.

- Forsøk ikke å lade opp batteriene igjen.
- Varm ikke opp batterier/akkumulatører.
- Forbrenn ikke batterier/akkumulatører.
- Dersom det har lekket ut syre, må du unngå kontakt med hud, øyne og slimhinner. Skyll de berørte stedene med rikelig rent vann og oppsøk omgående en lege.





**OBS!****Skader på apparater og funksjonsfeil på grunn av ikke-forskriftsmessig håndtering**

- Bruk kun angitt batteritype/akkumulatortype, se "Sette i batteri" på side 245.
- Skift alltid ut alle batterier/akkumulatører samtidig.
- Kortslett ikke batterier/akkumulatører.
- Ta ut batteriene/akkumulatorene når apparatet ikke skal brukes i en lengre periode. Da kan det ikke lekke ut syre i apparatet.

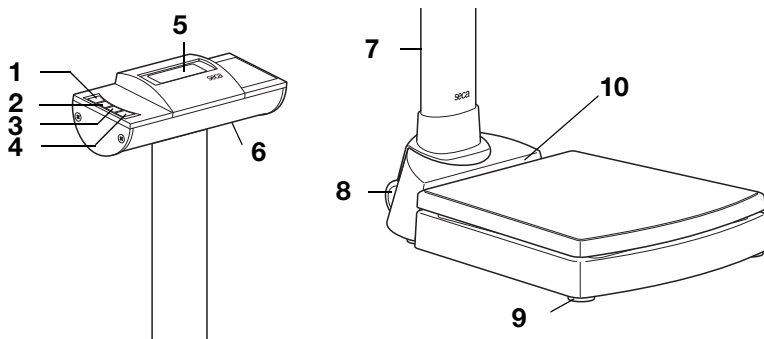
## 4. OVERSIKT

### 4.1 Kontrollelementer



Nr.	Kontrollelement	Funksjon
1		Slå vekten på og av
2		Piltast • Under veiing: - Trykkes kort: Aktivere Hold-funksjonen - Trykkes lenge: Aktivere 2 in 1-funksjonen • I menyen: - Valg av undermeny, valg av meny punkt - Øke verdien
3		Piltast • Under veiing: - Trykkes kort: Aktivere BMI-funksjonen - Trykkes lenge: Åpne menyen • I menyen: - Valg av undermeny, valg av meny punkt - Redusere verdien
4		Enter-tast • Under veiingen (når et trådløst nettverk er installert): - Trykkes kort: Sende måleresultat til mottaksklare apparater (PC med trådløs USB-modul) - Trykkes lenge: Utskrift av måleresultat (trådløs skriver) • I menyen: - Bekrefte valgt meny punkt - Lagre innstilt verdi
5	Display	Visningselement for måleresultater og for konfigurasjon av apparatet
6	Batterirom	Plass til 6 mignon-batterier, type AA, 1,5 volt



Nr.	Kontrollelement	Funksjon
7	Nettkopling	Brukes til tilkopling av nettadapter som kan kjøpes som ekstrautstyr
8	Transporthjul	På disse hjulene kan vekten flyttes
9	Fotskrue	4 stk., brukes til nøyaktig innretting
10	Vater	Viser om apparatet står vannrett



## 4.2 Symboler i displayet



	Symbol	Betydning
A		Batteriene er svake
B		Bruk med nettadapter
C		Funksjon som ikke kan kalibreres, er aktiv

## 4.3 Indikeringer på merkeplaten

Tekst/symbol	Betydning
Modell	Modellnummer
Type	Typebetegnelse
Ser. No.	Serienummer
	Følg bruksanvisningen
	Elektromedisinsk apparat, type B
	Sikkerhetsisolert apparat, sikkerhetsklasse II
FCC ID	For USA: Apparatets godkjenningsnummer hos USA-myndighetene Federal Communications Commission FCC
IC	For Canada: Apparatets godkjenningsnummer hos myndigheten Industry Canada
	Apparatet samsvarer med standarder og direktiver i EF.

Tekst/symbol	Betydning
	Symbol for FCC (USA)
	Apparatet skal bare drives med likestrøm
	Apparatet skal ikke kastes i husholdningsavfallet

## 4.4 Menystruktur

Flere funksjoner står til rådighet i apparatets meny. Du kan konfigurere apparatet optimalt for dine bruksforhold (detaljert informasjon fra Side 250).

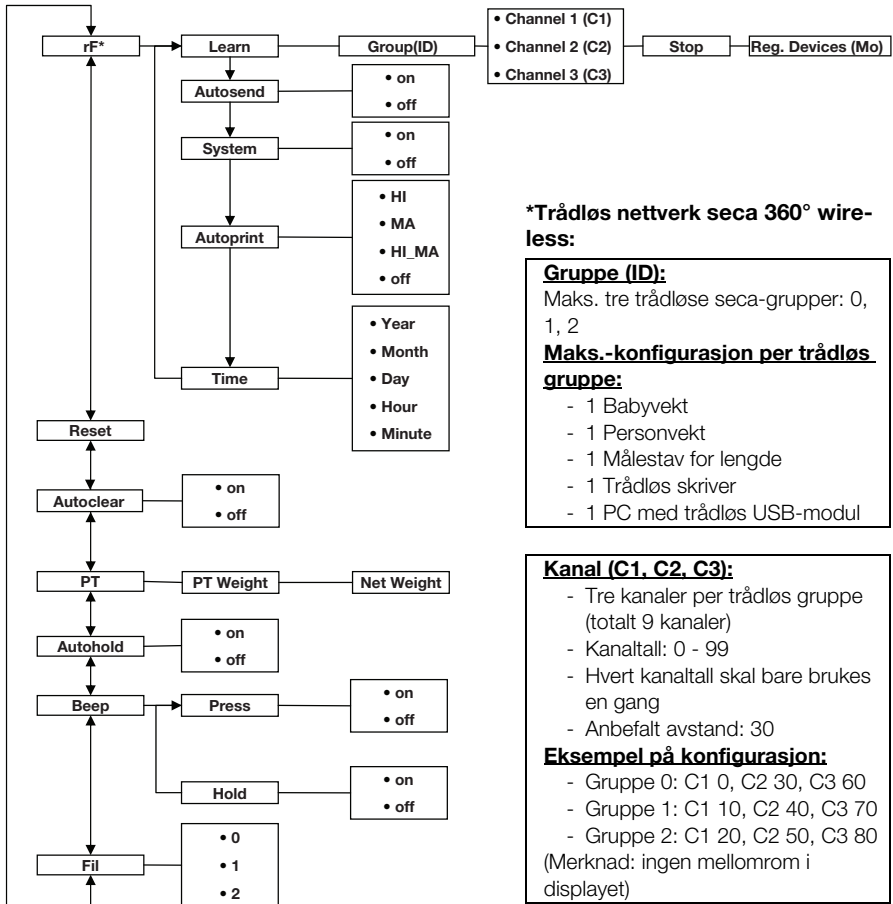

Åpne meny:



Navigasjon:

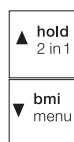

## 5. FØR DU SETTER I GANG...

### 5.1 Montering av søylen

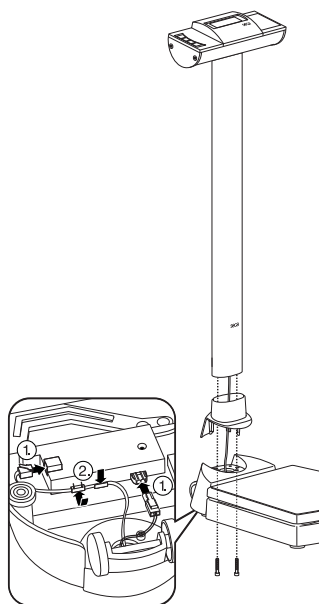

Søylen med LCD-displayet kan monteres i to posisjoner. Dermed fastsetter du i hvilken retning displayet skal kunne leses - mot ståflaten eller på motsatt side.

1. Stikk søyledekslet inn på søylen.
2. Sett søylen inn i utsparingen i ønsket retning.
3. Skru søylen fast til vektplattformen fra undersiden. Legg ev. vekten forsiktig over på en side for å stramme skruene.
4. Kople til displaykabelens plugg på undersiden av vektplattformen, som vist på figuren.

#### **OBS!**

#### **Funksjonsfeil på grunn av monteringsfeil**

Dersom kablene monteres slik at de står under spenn, f.eks. hvis de er svært bøyd eller pluggen har knekk, kan det oppstå feil visninger og svikt på displayet.

- Legg alle kablene slik at de ikke bøyes for mye, og slik at det ikke oppstår knekk på pluggen.
  - Sørg for strekkavlastning ved å legge alle kabler i de respektive holderne.
5. Fest kablene i de respektive holderne.
  6. Plasser deretter vekten i stående stilling igjen.
  7. Skyv søyledekslet helt ned, til det går i lås på vektplattformen.

## 5.2 Opprette strømforsyningen

Vektens strømforsyning skjer med batterier eller med en nettadapter som kan leveres som tilbehør.

### Sette i batteri

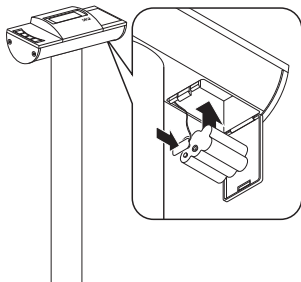

Du trenger 6 mignon-batterier, type AA, 1,5 volt (inkludert i leveransen).

1. Trykk på batterirommets lås.
2. Vipp ned batteriromdekslet.
3. Ta ut batteriholderen.
4. Legg batteriene inn i holderen.

#### MERKNAD:

Pass på at batterienes poler vender rett vei (markeringer i batteriholderen). Dersom indikeringen **bÅLÈ** vises i displayet, har du lagt inn et av batteriene feil vei, eller batteriene er tomme.

5. Legg holderen med batteriene inn i batterirommet.
6. Lukk batterirommet.

### Kople til nettadapteren (alternativ)

Vekten kan drives med nettadapter som kan leveres som tilbehør.



#### ADVARSEL!

**Fare for personskader og skader på apparatet ved bruk av feil nettadapter**

Vanlige nettadaptere kan levere en høyere spenning enn det som er angitt på dem. Vekten kan bli for varm, ta fyr, smelte eller bli kortsluttet.

- Bruk kun original-seca pluggbare nettadaptere med 9V eller regulert 12 V utgangsspenning.

1. Stikk den nettpluggen som din strømforsyning krever, inn på nettadapteren.
2. Stikk nettadapterens apparatplugg inn i kontakten på vekten.
3. Kople nettadapteren til en stikkontakt.

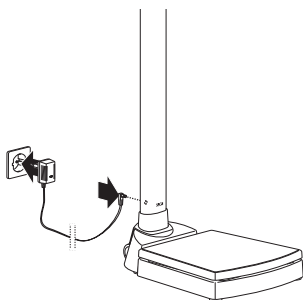

## 5.3 Oppstilling av vekten

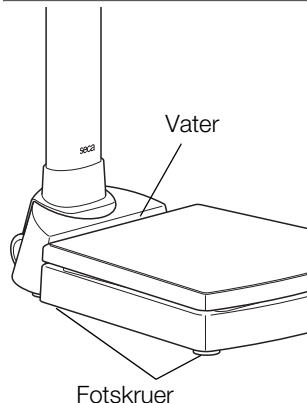

### OBS!

#### Feilmåling på grunn av feil kraftoverføring

Dersom vekten ligger nedpå med huset, f.eks. på et håndkle, måles ikke vekten korrekt.

- Plasser vekten slik at den kun har kontakt med underlaget gjennom fotskruene.

1. Plasser vekten på hardt, jevnt underlag.
2. Innrett vekten ved å dreie på fotskruene. Vaterens luftboble må befinne seg i midten av sirkelen.

## 6. BETJENING

### 6.1 Veiging

#### Starte veiingen



1. Kontroller at vekten er ubelastet.
2. Trykk Start-tasten.

I displayet vises **SECA**, deretter vises alle displayets elementer kort.

Vekten er klar til bruk når indikeringen **00** vises i displayet.

Dersom vekten brukes med nettdapter, vises symbolet  $\psi$  i displayet.

3. Gå opp på vekten og stå stille.
4. Avles måleresultatet.

#### Veiging av spedbarn/ småbarn (2 in 1)

Ved hjelp av 2 in 1-funksjonen kan du måle vekten på spedbarn og småbarn. I denne forbindelse holdes barnet på armen til en voksen under veiingen. Gå fram på følgende måte:

1. Kontroller at vekten er ubelastet.
2. Be den voksne gå opp på vekten.
3. Avles måleresultatet.



4. Hold piltasten (**hold/2 in 1**) trykket til meldingen „NET“ vises i displayet.

Vekten lagres.

0.0 vises i displayet.

### OBS!

#### Feilmåling på grunn av skiftende utgangsvekt

Dersom veiingen av barnet utføres med en annen utgangsvekt, kan ikke barnets vekt måles korrekt.

- Forviss deg om at veiingen av barnet alltid finner sted med samme voksne som utgangsvekten ble målt for.
- Forviss deg om at den voksnes vekt ikke endres, f.eks. ved at et klesplagg tas av.



5. Be den voksne å gå opp på vekten med barnet på armen.

Barnets vekt vises.

⚠-symbolet, ⚠-symbolet og meldingene „HOLD“ og „NET“ vises.

6. Be den voksne forlate vekten med barnet.

7. For å deaktivere 2 in 1-funksjonen trykker du piltasten (**hold/2 in 1**), helt til ⚠-symbolet, ⚠-symbolet og meldingene „HOLD“ og „NET“ ikke lenger vises, eller du kan slå vekten av.



### Vise måleresultat konstant (HOLD)

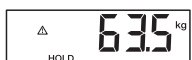

Når du aktiverer HOLD-funksjonen, vises vektverdien fortsatt etter at vekten avlastes. Dermed kan du ta deg av pasienten før du noterer vektverdien.

1. Kontroller at vekten er ubelastet.

2. Be pasienten gå opp på vekten.

3. Trykk kort piltasten (**hold/2 in 1**).

Indikeringen blinker til det måles en stabil vekt.

Deretter vises vektverdien konstant. ⚠-symbolet (funksjon som ikke kan kalibreres) og meldingen „HOLD“ vises.

4. For å deaktivere HOLD-funksjonen må du kort trykke piltasten (**hold/2 in 1**).

⚠-symbolet og meldingen „HOLD“ vises ikke lenger.



### MERKNAD:

Når Autohold-funksjonen er aktivert, vises vektverdien automatisk konstant. se “Aktivere Autohold-funksjonen (Ahold)” på side 252.

## Beregne og evaluere Body Mass Index (BMI)

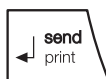
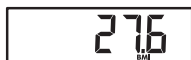
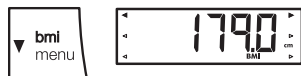

Body Mass Index relaterer kroppsstørrelsen til kroppsvekten og muliggjør dermed mer nøyaktige opplysninger enn f.eks. idealvekt etter Broca. Det angis et toleranseområde som gjelder for å være helsemessig optimalt.

1. Kontroller at vekten er ubelastet.
2. Trykk kort piltasten (**bmi/menu**). Meldingen "BMI" vises. I displayet blinker piler. Sist angitt kroppsstørrelse vises.
3. Du kan bruke den viste kroppsstørrelsen eller stille inn en annen kroppsstørrelse med piltastene.
4. Bekreft innstillingen med Enter-tasten (**send/print**).
5. Be pasienten gå opp på vekten og stå stille.
6. Avles BMI og sammenlign den med de kategoriene som er angitt nedenfor.
7. Trykk kort på Enter-tasten (**send/print**) for å deaktivere BMI-funksjonen.

BMI	Evaluering
<b>under 18,5</b>	Pasienten veier for lite. Det kan foreligge en tendens mot spisevegring. Vektøkning anbefales for å bedre velvære og prestasjonsevne. Konsulter en spesialisert lege i tvilstilfeller.
<b>mellom 18,5 og 24,9</b>	Pasienten har normal vekt. Han kan forbli slik han er.
<b>mellom 25 og 30 (pre-adipositas)</b>	Pasienten har lett til middels overvekt. Han bør redusere vekten dersom det allerede foreligger en sykdom (f.eks. diabetes, høyt blodtrykk, gikt, stoffskifteforstyrrelser).
<b>over 30</b>	Vektreduksjon er absolutt nødvendig. Stoffskifte, blodsirkulasjon og knokler belastes. Konsekvent diett, mye bevegelse og atferdstrening anbefales. Konsulter en spesialisert lege i tvilstilfeller.



## Automatisk beregning og utskrift av BMI

Når du bruker denne vekten sammen med en trådløs skriver og en målestokk for lengde fra **seca 360° wireless** systemet, kan du beregne og skrive ut BMI automatisk.

### MERKNAD:

Det er en forutsetning for denne funksjonen at apparatene er registrert i et felles trådløs gruppe (se "Det trådløse nettverket seca 360° wireless" på side 254).

1. Utfør veiingen.
2. Trykk kort vektens Enter-tast (**send/print**).  
Måleverdien sendes til den trådløse skriveren, men skrives ikke ut.
3. Utfør lengdemålingen.
4. Trykk lenge på Enter-tasten (**send/print**) på målestokken for lengde.  
Måleverdien sendes til den trådløse skriveren. BMI beregnes.  
Lengde, vekt og BMI skrives ut.

## Sende måleresultater til trådløse mottakere

Dersom vekten er integrert i et **seca 360° wireless** trådløst nettverk, kan du sende måleresultatene per tastetrykk til mottaksklare apparater (trådløs skriver, PC med trådløs USB-modul).



- ◆ Trykk Enter-tasten (**send/print**).
  - Kort trykk på tast: Sende måleresultatene til alle mottaksklare apparater
  - Langt trykk på tast: Skrive ut måleresultatet på den trådløse skriveren

## Slå av vekten



- ◆ Trykk Start-tasten.

### MERKNAD:

I batterimodus slås vekten automatisk av etter kort tid dersom den ikke belastes.

## 6.2 Andre funksjoner (meny)

Flere funksjoner står til rådighet i vektens meny. Dermed kan du konfigurere vekten optimalt i samsvar med dine bruksbetingelser.

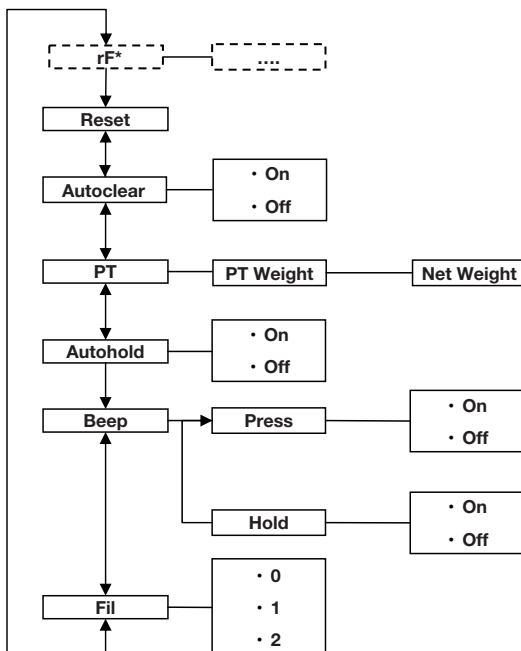

\* Beskrivelsen av menypunktet „rF“ finner du i avsnitt “Bruk av vekten i en trådløsggruppe (meny)” på side 256.

### Navigere i menyen



AHOLD



FIL



FIL 0

1. Slå vekten på.
2. Hold piltasten (**bmi/menu**) trykket til menyen åpnes.  
Det sist valgte menypunktet vises i displayet (her: Autohold „Ahold“)
3. Trykk en av piltastene gjentatte ganger, helt til ønsket meny punkt vises i displayet (her: Demping „Fil“).
4. Bekreft valget med Enter-tasten (**send/print**).  
Den aktuelle innstillingen for meny punkt eller en undermeny vises (her trinn „0“).



- For å endre innstillingen eller åpne en annen undermeny, må du trykke gjentatte ganger på en av piltastene, helt til ønsket innstilling vises (her: trinn „2“).
- Bekreft innstillingen med Enter-tasten (**send/print**). Menyen forlattes automatisk.
- Åpne menyen på nytt og gå fram på beskrevet måte for å utføre flere innstillinger.

**MERKNAD:**

Dersom ingen tast trykkes i ca. 24 sekunder, forlattes menyen automatisk.

### Automatisk sletting av lagrede verdier (AClr)

For å unngå at ikke lenger aktuelle måleresultater blir liggende i apparatets minne og dermed kan føre til feilaktig BMI-beregning, kan du stille vekten inn slik at måleresultatene slettes automatisk etter 5 minutter.

**MERKNAD:**

På noen modeller er denne funksjonen aktivert ved levering. Du kan deaktivere funksjonen om du ønsker det.

- Velg punktet „AClr“ i menyen.
- Bekreft valget.
- Velg ønsket innstilling:
  - On
  - Off
- Bekreft valget.  
Menyen forlattes automatisk.

### Lagre tilleggsvekt permanent (Pt)

Med Pre-Tara-funksjonen kan du lagre en tilleggsvekt permanent og få den trukket automatisk fra et måleresultat. Du kan f.eks. lagre en fast vekt for sko og klær og alltid trekke denne fra måleresultatet når en pasient veies med klærne på.

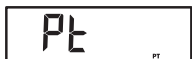

- Velg punktet "Pt" i menyen.  
Meldingen "Pt" vises.
- Bekreft valget.  
I displayet blinker piler.  
Sist lagret tilleggsvekt vises.
- Du kan bruke den lagrede verdien eller endre den med piltastene.

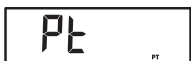
**MERKNAD:**

Dersom du angir verdien „0“, deaktiveres funksjonen. Meldingen "Pt" vises ikke lenger i displayet.

4. Bekreft valget.
5. Be pasienten gå opp på vekten.  
Pasientens vekt vises.  
Den lagrede tilleggsvekten ble automatisk trukket fra.
6. Velg på nytt punktet "Pt" i menyen for å deaktivere funksjonen.
7. Bekreft valget.  
Funksjonen er deaktivert.  
Menyen forlattes automatisk.

**Aktivere Autohold-funksjonen (Ahold)**

Når du aktiverer Autohold-funksjonen, vises måleresultatet for hver veiing fortsatt etter at vekten avlastes. Det er da ikke lenger nødvendig å aktivere Hold-funksjonen manuelt for hver enkelt veiing.

**MERKNAD:**

- På noen modeller er denne funksjonen aktivert ved levering. Du kan deaktivere funksjonen om du ønsker det.
- Uavhengig av den innstillingen som velges her, måles barnets vekt alltid med Autohold i 2 in 1-funksjonen.



1. Velg punktet „Ahold“ i menyen.
2. Bekreft valget.  
Den aktuelle innstillingen vises.
3. Velg ønsket innstilling:
  - On
  - Off
4. Bekreft valget.  
Menyen forlattes automatisk.

**Aktivere signaltoner (BEEP)**

Du kan stille inn om det skal lyde en signaltone ved hvert tastetrykk og når en stabil vektverdi nås. Sistnevnte er av betydning for Hold-/Autohold-funksjonen.

**MERKNAD:**

Funksjonen „Signaltone ved stabil vektverdi“ er aktivert ved levering. Du kan deaktivere denne funksjonen om du ønsker det.

bEEP

P\_rESS

On

1. Velg punktet „BEEP“ i menyen.
2. Bekreft valget.
3. Velg et meny punkt:
  - Press: Signaltone ved tastetrykk
  - Hold: Signaltone ved stabil vektverdi.
4. Bekreft valget.  
Den aktuelle innstillingen vises.
5. Velg ønsket innstilling:
  - On
  - Off
6. Bekreft valget.  
Menyen forlates automatisk.
7. Gjenta prosedyren dersom du også vil aktivere signaltone for den andre funksjonen.

### Innstilling av demping (Fil)

F IL

F IL 0

F IL 2

Med demping (Fil = filter) kan du redusere støy under målingen av vekten (f.eks. på grunn av pasientens bevegelser).

1. Velg punktet „Fil“ i menyen.
2. Bekreft valget.  
Den aktuelle innstillingen vises.
3. Velg et dempingstrinn.
  - 0: liten grad av demping
  - 1: middels demping
  - 2: stor grad av demping
4. Bekreft valget.  
Menyen forlates automatisk.

### Gjenopprette fabrikkinnstillingene (RESET)

For følgende funksjoner kan du gjenopprette fabrikkinnstillingene:

Funksjon	Fabrikkinnstilling
Autohold (Ahold).	modellavhengig
Signaltone (Press)	off
Signaltone (Hold)	on
Demping (Fil)	0
Autoclear (Aclear)	modellavhengig
Pre-Tara (Pt)	0 kg
Kroppslengde for Body Mass Index (BMI)	170 cm
Trådløs modul (SYS)	off
Autosend (ASend)	off
Autoprint (APrt)	off

### MERKNAD:

Den trådløse modulen slås av under gjenopp-  
rettingen av fabrikkinnstillingene. Informasjonen  
om eksisterende trådløse grupper oppretthol-  
des. Trådløse grupper må ikke innrettes på nytt.



1. Velg punktet „Reset“ i menyen.
2. Bekreft valget.  
Menyen forlades automatisk.
3. Slå vekten av.  
Fabrikkinnstillingene gjenopprettes og står til  
rådighet neste gang vekten slås på.

## 7. DET TRÅDLØSE NETTVERKET SECA 360° WIRELESS

### 7.1 Innføring

Dette apparatet er utstyrt med en trådløs modul. Den trådløse modulen muliggjør trådløs overføring av måle-  
resultater for analyse og dokumentasjon. Data kan  
overføres til følgende apparater:

- seca Trådløs skriver
- PC med seca trådløs USB-modul

### seca Trådløse grupper

Det trådløse nettverket **seca 360° wireless** arbeider  
med trådløse grupper. En trådløs gruppe er en virtuell  
gruppe av sendere og mottakere. Dersom det skal bru-  
kes flere sendere og mottakere av samme type, kan du  
med dette apparatet innrette inntil 3 trådløse grupper  
(0, 1, 2).

Innretting av flere trådløse grupper sikrer en pålitelig og  
korrekt adressert overføring av måleverdier når man  
bruker flere undersøkelsesrom med apparatutrustning  
som likner på hverandre.

Maksimal avstand mellom sendere og mottakere er ca.  
10 meter. Spesielle lokale forhold, f.eks. veggens tyk-  
kelse og beskaffenhet, kan redusere rekkevidden.

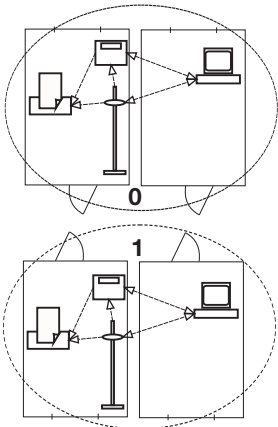

Følgende apparatkombinasjon er mulig per trådløs gruppe.

- 1 Babyvekt
- 1 Personvekt
- 1 Målestav for lengde
- 1 seca Trådløs skriver
- 1 PC med seca trådløs USB-modul

## Kanaler

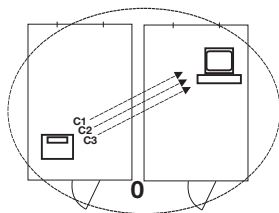

Innenfor en trådløs gruppe kommuniserer apparatene med hverandre på tre kanaler (C1, C2, C3). På den måten sikres en pålitelig og feilfri dataoverføring.

Når du innretter en trådløs gruppe med denne vekten, foreslår apparatet tre kanaler som sikrer optimal dataoverføring. Vi anbefaler å bruke de tre foreslåtte kanaltallene.

Du kan også velge kanaltallene manuelt (0 til 99), f.eks. hvis du vil innrette flere trådløse grupper.

Kanalene må ligge langt nok fra hverandre for å sikre en feilfri dataoverføring. Vi anbefaler en avstand på minst 30. Hvert kanaltall skal bare brukes for en eneste kanal.

Eksempel på konfigurasjon; kanaltall ved innretting av 3 trådløse grupper i en praksis:

- Trådløs gruppe 0: C1=\_0, C2= 30, C3=60
- Trådløs gruppe 1: C1=10, C2=40, C3=70
- Trådløs gruppe 2: C1=20, C2=50, C3=80

## Identifisering av apparater

Når du innretter en trådløs gruppe med vekten, søker denne etter andre aktive apparater fra **seca 360° wireless**-systemet. Vektens display viser de identifiserte apparatene som moduler (f.eks. MO 3). Tallene har følgende betydning:

- 1: Personvekt
- 2: Målestav for lengde
- 3: Trådløs skriver
- 4: PC med seca trådløs USB-modul
- 7: Babyvekt
- 5, 6 og 8-12: Reservert for systemutvidelser

## 7.2 Bruk av vekten i en trådløsgruppe (meny)

Alle funksjoner som du trenger for å bruke apparatet i en seca trådløs gruppe, befinner seg i undermeny „rF“. Du finner opplysninger om hvordan du navigerer i menyen på Side 250.

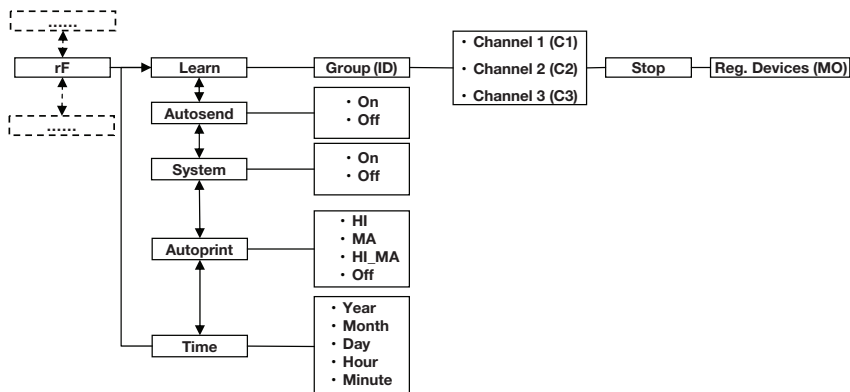

### Aktivere trådløs modul (SYS)

Apparatet leveres med deaktivert trådløs modul. Du må aktivere den før du kan innrette en trådløs gruppe.

#### MERKNAD:

Når du aktiverer den trådløse modulen, øker apparatets strømforbruk. Vi anbefaler å bruke nettadapter når apparatet skal brukes i et trådløst nettverk.

545

On

1. Slå apparatet på.
2. Velg meny punkt „SYS“ i undermenyen „rF“.
3. Bekreft valget.
4. Velg innstillingen „on“.
5. Bekreft valget.  
Menyen forlattes automatisk.

### Innrette trådløs gruppe (Lrn)

Gå fram på følgende måte for å innrette en trådløs gruppe:

rF

Lrn

1. Slå apparatet på.
2. Åpne menyen.
3. Velg punkt „rF“ i menyen.
4. Bekreft valget.
5. Velg meny punkt „lrn“ (learn) i undermenyen „rF“.



6. Bekreft valget.  
Den aktuelle innstilte trådløse gruppen (her: trådløs gruppe 0 „ID 0“) vises.

Dersom trådløs gruppe „0“ finnes fra før, og du vil innrette nok en trådløs gruppe med apparatet, velger du en annen ID med piltastene (her: trådløs gruppe 1 „ID 1“).

7. Bekreft valget av trådløs gruppe.  
Apparatet foreslår et kanaltall for kanal 1 (her C1 „0“).

Du kan bruke det foreslåtte kanaltallet eller stille inn et annet kanaltall med piltastene.

8. Bekreft valget for kanal 1.  
Apparatet foreslår et kanaltall for kanal 2 (her C2 „30“).

Du kan bruke det foreslåtte kanaltallet eller stille inn et annet kanaltall med piltastene.

**MERKNAD:**

Tosifrede kanaltall vises uten mellomrom. Indikeringen „C230“ betyr: Kanal „2“, kanaltall „30“.

9. Bekreft valget for kanal 2.  
Apparatet foreslår et kanaltall for kanal 3 (her C3 „60“).

Du kan bruke det foreslåtte kanaltallet eller stille inn et annet kanaltall med piltastene.

10. Bekreft valget for kanal 3.  
Meldingen **STOP** vises i displayet.

Apparatet venter på signaler fra andre trådløse apparater innen rekkevidde.

**MERKNAD:**

På noen apparater må man følge en spesiell innkoplingsprosedyre når de skal integreres i en trådløs gruppe. Følg bruksanvisningen for det aktuelle apparatet.

11. Slå på det apparatet som du vil integrere i den trådløse gruppen, f.eks. en trådløs skriver.  
Det lyder en pipetone når den trådløse skriveren identifiseres.

**MERKNAD:**

Så snart du har integrert en trådløs skriver i den trådløse gruppen, må du velge et utskriftsalternativ (meny\rf\APrt) og stille inn klokkeslettet (meny\rf\time).

no 3

12. Gjenta punkt 11. for alle apparater som du vil integrere i den trådløse gruppen.
13. Trykk Enter-tasten for å avslutte søkingen.
14. Trykk en av piltastene for å få vist fram hvilke apparater som er identifisert (her: Mo 3 for en trådløs skriver).  
Dersom du har integrert flere enheter i den trådløse gruppen, trykker du flere ganger på piltastene for å forvise deg om at vekten har identifisert alle apparatene.
15. Forlat menyen med Enter-tasten, eller vent til menyen forlattes automatisk.

### Aktivere automatisk overføring (ASend)

Du kan konfigurere apparatet slik at måleresultatene sendes automatisk til alle mottaksklare mottakere som er registrert i samme trådløse gruppe (f.eks.: trådløs skriver, PC med trådløs USB-modul).

#### MERKNAD:

Dersom du bruker trådløs skriver, må du kontrollere at utskriftsalternativet ikke er satt pp "off" (se "Velg utskriftsalternativ (APrt)" på side 258).

ASend

On

1. Slå apparatet på.
2. Velg meny punkt "ASend" i undermenyen "rf" og bekreft valget.
3. Velg innstillingen "on" og bekreft valget.  
Menyen forlattes automatisk.

### Velg utskriftsalternativ (APrt)

Du kan konfigurere apparatet slik at måleresultatene automatisk skrives ut på en trådløs skriver som er registrert i den trådløse gruppen.

#### MERKNAD:

Denne funksjonen er bare tilgjengelig dersom du med „learn“-funksjonen har integrert en trådløs seca skriver i den trådløse gruppen.

APrt

1. Slå apparatet på.
2. Velg meny punkt "APrt" i undermenyen "rf" og bekreft valget.



3. Velg den innstillingen som passer for din apparat-konfigurasjon:
  - HI: Måleresultater fra lengdemålere
  - MA: Måleresultater fra vekter
  - HI\_MA: Måleresultater fra lengdemålere og vekter
  - off: Ingen automatisk utskrift. Det skrives kun ut når Enter-tasten trykkes lenge under veiingen.
4. Bekreft valget.  
Menyen forlases automatisk.

### Stille inn klokkeslett (Time)

Du kan konfigurere systemet slik at den trådløse skriveren automatisk setter inn dato og klokkeslett i måleresultatene. Da må du stille inn dato og klokkeslett en gang på dette apparatet og overføre innstillingen til den trådløse skriverens interne klokke.

#### MERKNAD:

Denne funksjonen er bare tilgjengelig dersom du med „learn“-funksjonen har integrert en trådløs seca skriver i den trådløse gruppen.



1. Slå apparatet på.
2. Velg meny punkt „Time“ i undermenyen „rf“.
3. Bekreft valget.  
Den aktuelle innstillingen for „År (Year)“ vises.
4. Still inn korrekt årstall.
5. Bekreft valget.
6. Gjenta punkt 3. og 4. tilsvarende for „Måned“ (Month), „Dag“ (Day), time (hour) og minutt (min).
7. Bekreft hvert enkelt valg.  
Etter at innstillingen for minutt er bekreftet, forlases menyen automatisk.  
Innstillingene overføres automatisk til den trådløse skriveren.  
Den trådløse skriveren setter automatisk inn dato og klokkeslett i hver utskrift.

#### MERKNAD:





Når det gjelder den videre betjeningen av den trådløse skriveren, må du følge dennes bruksanvisning.

## 8. RENGJØRING

Rengjør belegg og hus etter behov med rengjøringsmiddel for husholdning eller vanlig desinfeksjonsmiddel. Følg produsentens instruksjoner.

Du må ikke under noen omstendighet bruke skurende eller sterke rengjøringsmidler, sprit, bensin eller liknende til rengjøringen. Slike midler kan skade de verdifulle overflatene.

## 9. HVA MÅ GJØRES HVIS...?

Feil	Årsak/utbedring
... ingen vekt vises når vekten belastes?	Vekten forsynes ikke med strøm. <ul style="list-style-type: none"><li>- Kontroller om vekten er slått på.</li><li>- Kontroller om det er satt i batterier.</li></ul>
...  ikke vises før veiing?	Vekten ble belastet før den ble slått på. <ul style="list-style-type: none"><li>- Avlast vekten.</li><li>- Slå vekten av og på igjen.</li></ul>
... et segment lyser kontinuerlig eller ikke i det hele tatt?	Feil på det aktuelle stedet. <ul style="list-style-type: none"><li>- Informer vedlikeholdsservice.</li></ul>
... indikeringen  vises?	Batterispenningen avtar. <ul style="list-style-type: none"><li>- Sett i nye batterier så snart som mulig.</li></ul>
... indikeringen  vises?	Batteriene er tomme. <ul style="list-style-type: none"><li>- Sett i nye batterier.</li></ul>
... indikeringen  vises?	Maks. last er overskredet. <ul style="list-style-type: none"><li>- Avlast vekten.</li></ul>
... indikeringen  vises?	Vektens omgivelsestemperatur er for høy eller for lav. <ul style="list-style-type: none"><li>- Still opp vekten ved en omgivelsestemperatur mellom +10 °C og +40 °C.</li><li>- Vent i ca. 15 minutter til vekten har tilpasset seg omgivelsestemperaturen.</li></ul>

Feil	Årsak/utbedring
<p><b>... det høres to signaltoner første gang det sendes måleresultater etter at vekten er slått på?</b></p>	<ul style="list-style-type: none"> <li>• Apparatet kunne ikke sende måleresultater til den trådløse mottakeren (trådløs seca-skriver eller PC med trådløs seca USB-modul). <ul style="list-style-type: none"> <li>- Forviss deg om at vekten er integrert i det trådløse nettverket.</li> <li>- Forviss deg om at mottakeren er slått på.</li> </ul> </li> <li>• Mottaket er forstyrret av HF-apparater i nærheten (f.eks. mobiltelefon). <ul style="list-style-type: none"> <li>- Hold HF-apparater på en minsteavstand på 1 meter fra sendere mottakere i det trådløse seca nettverket.</li> </ul> </li> </ul> <p><b>MERKNAD:</b> Dersom denne feilen ikke utbedres, lyder det ikke nye akustiske alarmer under senere sendeførsøk.</p>
<p><b>... bare punktet „SYS“ er synlig i rf-menyen?</b></p>	<ul style="list-style-type: none"> <li>• Den trådløse modulen er deaktivert. <ul style="list-style-type: none"> <li>- Aktiver den trådløse modulen (se “Aktivere trådløs modul (SYS)” på side 256).</li> </ul> </li> </ul>
<p><b>... bare punktene „SYS“ og „Lrn“ er synlige i rf-menyen?</b></p>	<ul style="list-style-type: none"> <li>• Den trådløse modulen er aktivert, men det er ikke innrettet en trådløs gruppe. <ul style="list-style-type: none"> <li>- Innrett en trådløs gruppe (se “Innrette trådløs gruppe (Lrn)” på side 256).</li> </ul> </li> </ul>
<p><b>... punktene „APrt“ og „Time“ ikke er synlige i rf-menyen?</b></p>	<ul style="list-style-type: none"> <li>• Ingen trådløs skriver er registrert i den trådløse gruppen. <ul style="list-style-type: none"> <li>- Registrer trådløs skriver i den trådløse gruppen ved hjelp av meny punktet „Lrn“ (se “Innrette trådløs gruppe (Lrn)” på side 256).</li> </ul> </li> </ul>
<p><b>... indikeringen Er:H: 11 vises?</b></p>	<p>Vekten er belastet for mye eller for mye i ett hjørne.</p> <ul style="list-style-type: none"> <li>- Avlast vekten eller fordel vekten jevnere.</li> <li>- Start vekten på nytt.</li> </ul>
<p><b>... indikeringen Er:H: 12 vises?</b></p>	<p>Vekten ble slått på med for stor belastning.</p> <ul style="list-style-type: none"> <li>- Avlast vekten.</li> <li>- Start vekten på nytt.</li> </ul>
<p><b>... indikeringen Er:H: 15 vises?</b></p>	<p>Vekten ble justert mens den vibrerte. Det var ikke mulig å beregne nullpunktet.</p> <ul style="list-style-type: none"> <li>- Start vekten på nytt.</li> </ul>
<p><b>... Enter-tasten (send/print) trykkes og indikeringen Er:H: 71 vises?</b></p>	<p>Ingen dataoverføring mulig. Den trådløse modulen er deaktivert.</p> <ul style="list-style-type: none"> <li>- Aktiver den trådløse modulen (se “Aktivere trådløs modul (SYS)” på side 256).</li> </ul>

Feil	Årsak/utbedring
... Enter-tasten (send/print) trykkes og indikeringen $E_r:H: \overline{12}$ vises?	Ingen dataoverføring mulig. Det er ikke innrettet trådløs gruppe. - Innrett en trådløs gruppe (se "Innrette trådløs gruppe (Lrn)" på side 256).

## 10. VEDLIKEHOLD/KALIBRERING

### 10.1 Opplysninger om vedlikehold og kalibrering

Vi anbefaler at det utføres vedlikehold på apparatet, før det utføres kalibrering.

#### OBS!

#### Feilmålinger på grunn av ukorrekt vedlikehold

- Sørg for at vedlikehold og reparasjoner kun utføres av en autorisert servicepartner.
- Servicepartnere i nærheten finner du på [www.seca.com](http://www.seca.com), eller send en e-post til [service@seca.com](mailto:service@seca.com).

Sørg for at autoriserte personer utfører en kalibrering i samsvar med gjeldende nasjonale forskrifter.

Det kreves i alle fall en ny kalibrering dersom ett eller flere forseglingsmerker er blitt skadet, eller dersom innholder i kalibreringstilleren ikke stemmer overens med tallet på det gyldige kalibreringstillermerket.

### 10.2 Kontroll av kalibreringstillerinnholdet

Denne seca-vekten er kalibrert. Kalibreringer skal bare utføres av autoriserte organisasjoner. For å sikre at dette overholdes, er vekten utstyrt med kalibreringstiller som opptegner alle endringer av kalibreringsteknisk relevante data.



Gå fram på følgende måte for å kontrollere om vekten er forskriftsmessig kalibrert:

1. Slå ev. vekten av.
2. Hold en vilkårlig tast trykket og start vekten.  
I displayet blinker i noen få sekunder det aktuelle kalibreringstillerinnholdet.
3. Sammenlign det angitte kalibreringstillerinnholdet med det tallet som er angitt på kalibreringstillermerket.



De to tallene må være identiske for at kalibreringen skal være gyldig. Dersom merket og kalibreringstallene ikke er identiske, må det utføres en kalibrering. Henvend deg til din servicepartner eller seca-kundeservice. Dersom ny kalibrering blir nødvendig, brukes kalibreringsmerket ved siden av til å merke kalibreringstellerstanden i stedet for det seca-kalibreringstellermerket som er avbildet ovenfor. Dette merket forsegles med et tilleggssegl av den personen som er autorisert for kalibreringen. Kalibreringsmerket kan rekvireres fra seca-kundeservice med nummeret 14-05-01-886.

## 11. TEKNISKE DATA

### 11.1 Generelle tekniske data

Tekniske data seca 704	
Dimensjoner <ul style="list-style-type: none"> <li>• Dybde</li> <li>• Bredder</li> <li>• Høyde</li> </ul>	520 mm 360 mm 930 mm
Egenvekt	17 kg
Temperaturområde	+10° C til +40 °C
Tallhøyde	25 mm
Strømforsyning	Batteri Nettadapter (alternativ)
Strømforbruk <ul style="list-style-type: none"> <li>• med deaktivert trådløs modul</li> <li>• med aktivert trådløs modul</li> </ul>	ca. 32 mA ca. 50 mA
Maks. brukstid ved batteridrift <ul style="list-style-type: none"> <li>• med deaktivert trådløs modul</li> <li>• med aktivert trådløs modul</li> </ul>	ca. 5.600 minutter Nettadapter anbefales
Medisinsk produkt iht. direktiv 93/42/EØF og 2007/47/EF	Klasse I med målefunksjon
Kalibrering iht. direktiv 2014/31/EU	Klasse III
EN 60 601-1: <ul style="list-style-type: none"> <li>• Sikkerhetsisolert apparat, sikkerhetsklasse II:</li> <li>• Elektromedisinsk apparat, type B:</li> </ul>	<input type="checkbox"/> 

Tekniske data seca 704	
Trådløs overføring <ul style="list-style-type: none"> <li>• Frekvensbånd</li> <li>• Sendeytelse</li> <li>• Oppfylte standarder</li> </ul>	2,433 GHz - 2,480 GHz < 10 mW EN 30028, EN 301 489-1, -17

## 11.2 Veietekniske data

Veietekniske data	
Kalibrering iht. direktiv 2014/31/EU	Klasse III
Maks. last <ul style="list-style-type: none"> <li>• Vektområde 1</li> <li>• Vektområde 2</li> </ul>	150 kg 300 kg
Min. last <ul style="list-style-type: none"> <li>• Vektområde 1</li> <li>• Vektområde 2</li> </ul>	1 kg 2 kg
Findeling <ul style="list-style-type: none"> <li>• Vektområde 1</li> <li>• Vektområde 2</li> </ul>	50 g 100 g
Tareringsområde	inntil 300 kg
Nøyaktighet ved første kalibrering <ul style="list-style-type: none"> <li>• Vektområde 1: 0 til 25 kg</li> <li>• Vektområde 1: 25 til 100 kg</li> <li>• Vektområde 1: 100 kg til 150 kg</li> <li>• Vektområde 2: 0 til 50 kg</li> <li>• Vektområde 2: 50 til 200 kg</li> <li>• Vektområde 2: 200 kg til 300 kg</li> </ul>	± 25 g ± 50 g ± 75 g ± 50 g ± 100 g ± 150 g

## 12. TILBEHØR

Tilbehør	Artikkelnummer
seca trådløst nettverk <b>seca 360° wireless:</b> <ul style="list-style-type: none"> <li>• Trådløs skriver               <ul style="list-style-type: none"> <li>- <b>seca 360° Wireless Printer 465</b></li> <li>- <b>seca 360° Wireless Printer Advanced 466</b></li> </ul> </li> <li>• PC-programvare               <ul style="list-style-type: none"> <li>- <b>seca analytics 105</b></li> </ul> </li> <li>• Trådløs USB-modul               <ul style="list-style-type: none"> <li>- <b>seca 360° Wireless USB adapter 456</b></li> </ul> </li> </ul>	Spesifikke nasjonale varianter Spesifikke nasjonale varianter Brukerspesifikke lisenspakker 456-00-00-009



Tilbehør	Artikkelnummer
Strømforsyning: • Pluggbar adapter, Euro: 230 V~ / 50 Hz / 12 V= / 150 mA • Switchmode nettadapter: 100-240 V~ / 50-60 Hz / 12 V= / 0,5 A	68-32-10-252  68-32-10-265
Annet tilbehør • Teleskop-målestokk seca 220, måleområde: 890 - 2000 mm, deling: 1 mm, materiale: Hard eloksert aluminium, skyver med låsbar måletunge • Teleskop-målestokk seca 220 (dobbeltdeling), måleområde: 890 - 2000 mm og 35 " - 78 3/4 ", deling: 1 mm og 1/8 ", materiale: Hard eloksert aluminium, skyver med låsbar måletunge	220-17-14-004  220-18-14-004

## 13. AVHENDING

### 13.1 Avhending av apparatet



Apparatet skal ikke kastes i husholdningsavfallet. Apparatet må avhendes forskriftsmessig som elektronisk avfall. Følg gjeldende nasjonale forskrifter. Henvend deg til vår service for å få mer informasjon:

**service@seca.com**

### 13.2 Batterier og akkumulatører



Kast ikke brukte batterier og akkumulatører i husholdningsavfallet, uavhengig av om de inneholder skadelige stoffer eller ikke. Som forbruker er du forpliktet av lovverket til å avhende batterier og akkumulatører via kommunale depoter eller handelens depoter. Batterier og akkumulatører skal bare leveres inn i fullstendig utladet tilstand.

## 14. GARANTI

For mangler som kan tilbakeføres til material- eller fabrikkasjonsfeil, gjelder en to års garanti fra leveringsdato. Alle bevegelige deler, som f.eks. batterier, kabler, nettadaptere, akkumulatører etc., er unntatt fra denne garantien. Mangler som dekkes av garantien, utbedres

gratis for kunden mot framlegging av kvittering for kjøpet. Andre krav kan ikke tas til følge. Kostnader for transport til og fra reparasjonssted ilegges kunden, dersom apparatet befinner seg på et annet sted enn kundens forretningsadresse. Ved transportskader kan garantikrav kun gjøres gjeldende dersom den komplette originalemballasjen ble brukt til transporten, og dersom vekten ble sikret og festet i denne i samsvar med original emballert tilstand. Ta derfor vare på alle delene av emballasjen.

Garantien tapes dersom apparatet åpnes av personer som ikke har uttrykkelig autorisasjon fra seca til å gjøre dette.

Vi ber om at kunder i utlande henvender seg direkte til forhandleren i det aktuelle landet ved krav om garantiytelse.

## 15. SAMSVARERKLÆRING



Hermed erklærer seca gmbh & co. kg at produktet er i samsvar med bestemmelsene i de anvendelige europeiske direktivene. Den fullstendige samsvarserklæringen finner du på: [www.seca.com](http://www.seca.com).

# SISÄLLYSLUETTELO

1. Tarkastettu ja luotettu . . . . .	268	Lisäpainon tallennus pysyvästi (Pt) . . . . .	283
2. Laitteen kuvaus . . . . .	269	AUTOHOLD-toiminnon aktivointi (Ahold) . . . . .	284
2.1 Onnittelumme! . . . . .	269	Merkkiäänten aktivointi (BEEP) . . . . .	284
2.2 Käyttötarkoitus . . . . .	269	Vaimennuksen asetus (FIL) . . . . .	285
3. Turvallisuusohjeet . . . . .	270	Tehdasasetuksien palauttaminen (RESET) . . . . .	285
3.1 Perusluonteiset turvallisuusohjeet . . . . .	270	7. Langaton verkko seca 360° wireless . . . . .	286
3.2 Tämän käyttöohjeen sisältämät turvallisuusohjeet . . . . .	270	7.1 Johdanto . . . . .	286
3.3 Paristojen ja akkujen käsittely . . . . .	271	seca radioryhmät . . . . .	286
4. Yleistä. . . . .	272	Kanavat . . . . .	287
4.1 Hallintaelementit . . . . .	272	Laitteiden tunnistus. . . . .	287
4.2 Näytön symbolit . . . . .	273	7.2 Vaa'an käyttö radioryhmässä (valikko) . . . . .	288
4.3 Tyypikilven merkinnät . . . . .	273	Radioryhmän luominen (Lrn) . . . . .	288
4.4 Valikkorakenne . . . . .	275	Automaattisen tiedonsiirron aktivointi (ASend) . . . . .	290
5. Ennen kuin aloitat... . . . .	276	Radiomoduulin (SYS) aktivointi . . . . .	288
5.1 Pylvään asennus. . . . .	276	Tulostusvalinnat (APrt) . . . . .	290
5.2 Virran saanti . . . . .	277	Kellonajan asettaminen (Time) . . . . .	291
Pariston asettaminen sisään . . . . .	277	8. Puhdistus . . . . .	292
Verkkolaitteen kytkentä (valinnainen) . . . . .	277	9. Mitä tehdä, jos...? . . . . .	292
5.3 Vaa'an pystyttäminen . . . . .	278	10. Huolto/jälkivakaus . . . . .	294
6. Käyttö. . . . .	278	10.1 Huoltoon ja jälkivakaukseen liittyviä tietoja. . . . .	294
6.1 Punnitus . . . . .	278	10.2 Vakauslaskurin lukeman tarkastus. . . . .	294
Punnituksen aloittaminen . . . . .	278	11. Tekniset tiedot . . . . .	295
Vauvojen/pikkulasten punnitseminen (2 in 1) . . . . .	278	11.1 Yleiset tekniset tiedot . . . . .	295
Mittaustuloksen pysyvä näyttö (HOLD) . . . . .	279	11.2 Punnituksen tekniset tiedot. . . . .	296
Painoindeksin (BMI) määrittäminen ja arviointi . . . . .	280	12. Lisätarvikkeet . . . . .	297
BMI:n automaattinen laskenta ja tulostus . . . . .	280	13. Jätteiden hävittäminen . . . . .	297
Mittaustuloksien lähettäminen radiovastaanottimelle . . . . .	281	13.1 Laitteen hävittäminen . . . . .	297
Vaa'an kytkeminen pois päältä . . . . .	281	13.2 Paristot ja akut . . . . .	298
6.2 Muut toiminnot (valikko) . . . . .	282	14. Takuu. . . . .	298
Navigointi valikossa. . . . .	282	15. Vaatimustenmukaisuusvakuutus . . . . .	298
Tallennettujen arvojen automaattinen poistaminen (AClr) . . . . .	283		

# 1. TARKASTETTU JA LUOTETTU

Ostamalla seca-tuotteita saat yli sadan vuoden koke-  
muksella suunniteltua tekniikkaa, jonka laatu on sään-  
nöksien mukainen sekä viranomaisten ja  
tarkastuslaitosten vahvistama. seca-tuotteet täyttävät  
eurooppalaisten direktiivien, standardien ja kansallisten  
lakien vaatimukset. seca-tuotteissa on tulevaisuus.



Tässä käyttöohjeessa kuvatut tuotteet vastaavat lääkin-  
tälaitteita koskevaa lainsäädäntöä eli neuvoston direktii-  
vejä 93/42/ETY ja 2007/47/EY, jotka on koko  
Euroopassa otettu osaksi kansallista lainsäädäntöä.



Vaa'at, joissa on tämä merkki, täyttävät vakausero-  
n III tiikat vaatimukset, ja niitä voidaan käyttää sellaisiin  
lääketieteellisiin mittauksiin, joissa on vakausero-  
llisuus.



Laite vastaa EY-direktiivejä.

- **M:** Vaatimustenmukaisuusmerkki direktiivin 2014/  
31/EU mukaan, muut kuin itsetoimivat vaa'at  
(vaatut mallit)
- **16:** (Esimerkki: 2016) Vuosi, jona vaatimustenmu-  
kaisuus on arvioitu ja CE-merkki kiinnitetty (vaatut  
mallit)
- **0102:** Ilmoitettu laitos metrologialle (vaatut mallit)
- **0123:** Ilmoitettu laitos lääkintälaitteille

seca-yhtiön ammattitaito on tunnustettu myös viralli-  
selta taholta. Lääkinnällisiä laitteita tarkastava TÜV  
Product Service -tarkastuslaitos on vahvistanut sertifi-  
kaatillaan, että seca täyttää lääkinnällisten laitteiden val-  
mistajille asetettavat tiukat lakisääteiset vaatimukset.  
secan laadunvarmistusjärjestelmään kuuluvat lääkinnäl-  
listen vaakojen ja mittausjärjestelmien suunnittelu, kehi-  
tys, tuotanto, myynti ja huolto.



seca huolehtii ympäristöstä. Luonnon voimavarojen  
säästäminen on meille tärkeää. Tämän vuoksi pyrimme  
säästämään pakkausmateriaalia järkevällä tavalla. Jäl-  
jelle jäävä materiaali voidaan toimittaa helposti kierrä-  
tykseen paikan päällä.



## 2. LAITTEEN KUVAUS

### 2.1 Onnittelumme!

---

Elektroninen henkilövaaka **seca 704** on erittäin tarkka ja samalla tukeva laite.

seca on jo 170 vuoden ajan hyödyntänyt kokemustaan terveydenhuollon alalla ja ollut innovatiivisilla tuotteillaan monissa maissa markkinajohtaja sekä mittauksen ja punnituksen edelläkävijä.

### 2.2 Käyttötarkoitus

---

Elektronista henkilövaakaa **seca 704** käytetään kansallisten määräysten edellyttämällä tavalla lähinnä sairaaloissa, lääkäreiden vastaanotoilla ja hoitolaitoksissa.

Tavanomaisen painonmittauksen lisäksi **seca 704**:n avulla voidaan myös määrittää painoindeksi. Tätä varten annetaan näppäimistöllä pituus, minkä jälkeen painoa vastaava painoindeksi lasketaan automaattisesti.

Langattoman verkon **seca 360° wireless** kautta mitaustulokset voidaan välittää seca-tulostimelle tai PC:lle, jossa on ohjelmisto **seca analytics 105** ja **seca 360° Wireless USB adapter 456**.

**seca 704** -vaakaa voidaan kuljettaa pyörillä. Alhaisen virrankulutuksen vuoksi sitä voidaan käyttää samoilla paristoilla pitkään liikkuvassa käytössä.

## 3. TURVALLISUUSOHJEET

### 3.1 Perusluonteiset turvallisuusohjeet

---

- Noudata tässä käyttöohjeessa annettuja tietoja.
- Säilytä käyttöohje ja sen sisältämä vaatimustenmukaisuusvakuutus huolellisesti.
- Varmista, että vaaka seisoo tukevasti suoralla ja tasaisella alustalla.
- Älä päästä vaakaa putoamaan. Älä altista vaakaa voimakkaille iskuille.
- Jos käytät vaakaa verkkolaitteella, asenna verkkojohto niin, ettei kompastumisvaaraa ole.
- Toimita vaaka säännöllisesti huoltoihin ja jälkivakaukseen ks. "Huolto/jälkivakaus" sivulla 294.
- Jätä huoltotyöt ja korjaukset aina valtuutetun huoltopisteen tehtäviksi. Lähelläsi olevan huoltopisteen löydät Internet-osoitteesta [www.seca.com](http://www.seca.com) tai saat tiedot lähettämällä sähköpostia osoitteeseen [service@seca.com](mailto:service@seca.com).
- Käytä ainoastaan alkuperäisiä seca-lisätarvikkeita ja -varaosia. Muuten seca ei myönnä minkäänlaista takuuta.
- Pidä korkeataajuiset laitteet kuten esim matkapuhelimet vähintään n. 1 metrin etäisyydellä, jotta vältät mittausvirheitä ja häiriöitä radiosignaalien siirrossa.

### 3.2 Tämän käyttöohjeen sisältämät turvallisuusohjeet

---



#### **VAARA!**

Tarhoittaa epätavallisen suurta vaaratilannetta. Jos tätä ohjetta ei noudateta, syntyy vakavia parantumattomia tai kuolemaan johtavia loukkaantumisia.



#### **VAROITUS!**

Tarhoittaa epätavallisen suurta vaaratilannetta. Jos tätä ohjetta ei noudateta, voi syntyä vakavia parantumattomia tai kuolemaan johtavia loukkaantumisia.

**VARO!**

Tarkoittaa vaaratilannetta. Jos tätä ohjetta ei noudateta, voi syntyä lieviä tai kohtalaisia loukkaantumisia.

**HUOMIO!**

Tarkoittaa laitteen mahdollista virheellistä käyttöä. Jos tätä ohjetta ei noudateta, laite voi vahingoittua tai mittaustulokset voivat olla vääriä.

**OHJE:**

Sisältää lisätietoja laitteen käytöstä.

### 3.3 Paristojen ja akkujen käsittely

Laitteen mukana toimitetaan 6 tyypin AA paristoa. Tätä paristotyyppiä ei voi ladata uudelleen. Noudata seuraavia turvallisuusohjeita.

**VAROITUS!****Epäasianmukainen käsittely voi aiheuttaa henkilövahinkoja**

Paristot sisältävät haitallisia aineita, jotka voivat vapautua räjähdysmäisesti epäasianmukaisen käsittelyn tuloksena.

- Älä yritä ladata paristoja uudelleen.
- Älä kuumenna paristoja/akkuja.
- Älä polta paristoja/akkuja.
- Jos happoa on vuotanut ulos, vältä sen kosketusta ihoon, silmiin ja limakalvoihin. Huuhtelee kyseinen kohta runsaalla puhtaalla vedellä ja hakeudu välittömästi lääkäriin.





**HUOMIO!****Epäasianmukainen käsittely aiheuttaa laitteeseen vaurioita ja toimintavirheitä**

- Käytä ainoastaan ilmoitettua paristotyyppiä/akkutyyppiä ks. "Pariston asettaminen sisään" sivulla 277.
- Vaihda aina kaikki paristot/akut samalla kertaa.
- Älä oikosulje paristoja/akkuja.
- Jos laite on pitkän aikaa käyttämättä, poista paristot/akut. Näin laitteen sisälle ei pääse happoa.

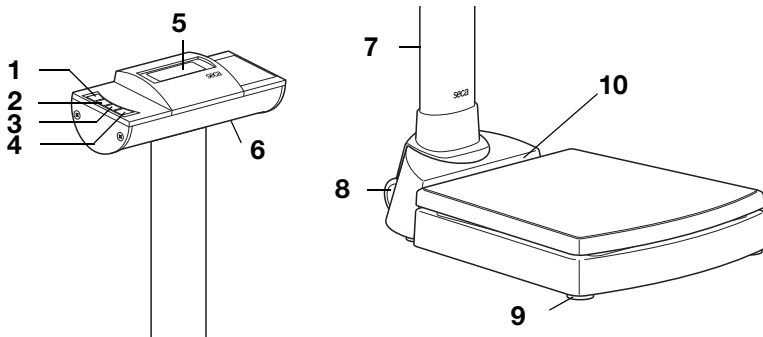
## 4. YLEISTÄ

### 4.1 Hallintaelementit



Nro	Hallintaelementti	Toiminto
1		Vaa'an kytkeminen päälle ja pois päältä
2		Nuolinäppäin • Punnituksen aikana: - Lyhyt painallus: Hold-toiminnon aktivointi - Pitkä painallus: 2 in 1 -toiminnon aktivointi • Valikossa: - Alavalikon valinta, valikkokohdan valinta - Arvon korottaminen
3		Nuolinäppäin • Punnituksen aikana: - Lyhyt painallus: BMI-toiminnon aktivointi - Pitkä painallus: Valikon haku näyttöön • Valikossa: - Alavalikon valinta, valikkokohdan valinta - Arvon alentaminen
4		Enter-näppäin • Punnituksen aikana (kun langaton verkko on toiminnassa): - Lyhyt painallus: Mittaustuloksen lähettäminen vastaanottokykyisille laitteille (PC jossa USB-radio-moduuli) - Pitkä painallus: Mittaustuloksen tulostus (langaton tulostin) • Valikossa: - Valitun valikkokohdan vahvistaminen - Asetetun arvon tallennus



Nro	Hallinta- elementti	Toiminto
5	Näyttö	Näyttöelementti mittaustuloksille ja laitteen konfigurointia varten
6	Paristokotelo	6:lle tyypin AA paristolle, jännite 1,5 voltia
7	Verkkoliitäntä	Lisävarusteena saatavan verkkolaitteen liitäntää varten
8	Kuljetuspyörät	Vaakaa voidaan liikutella näillä pyörillä
9	Säätöjalka	4 kpl vaa'an asennon tarkkaa säätöä varten
10	Tasain	Näyttää, onko laite vaakasuorassa





## 4.2 Näytön symbolit



	Symboli	Merkitys
A		Paristot heikot
B		Käyttö verkkolaitteella
C		Vakaamaton toiminto aktiivinen

## 4.3 Tyypikilven merkinnät

Teksti/symboli	Merkitys
Malli	Mallinnumero
Tyyppi	Tyypinimike
Ser. No.	Sarjanumero
	Noudata käyttöohjetta
	Sähköinen lääkintälaitte, tyyppi B
	Suojaeristetty laite, suojaluokka II
FCC ID	USA:ssa: US-viranomaisen Federal Communications Commission FCC myöntämä hyväksyntänumero laitteelle

Teksti/symboli	Merkitys
IC	Kanadassa: Viranomaisen Industry Canada myöntämä hyväksyntänumero laitteelle
	Laite vastaa EY-standardeja ja direktiivejä.
	FCC:n symboli (USA)
	Käytä laitetta vain tasavirralla
	Laitetta ei saa hävittää kotitalousjätteen mukana

## 4.4 Valikkorakenne

Laitteen valikosta löytyy myös muita toimintoja. Näin laite voidaan konfiguroida optimaalisesti käyttötilan-  
netta varten (tarkemmat tiedot alk. sivulta 282).

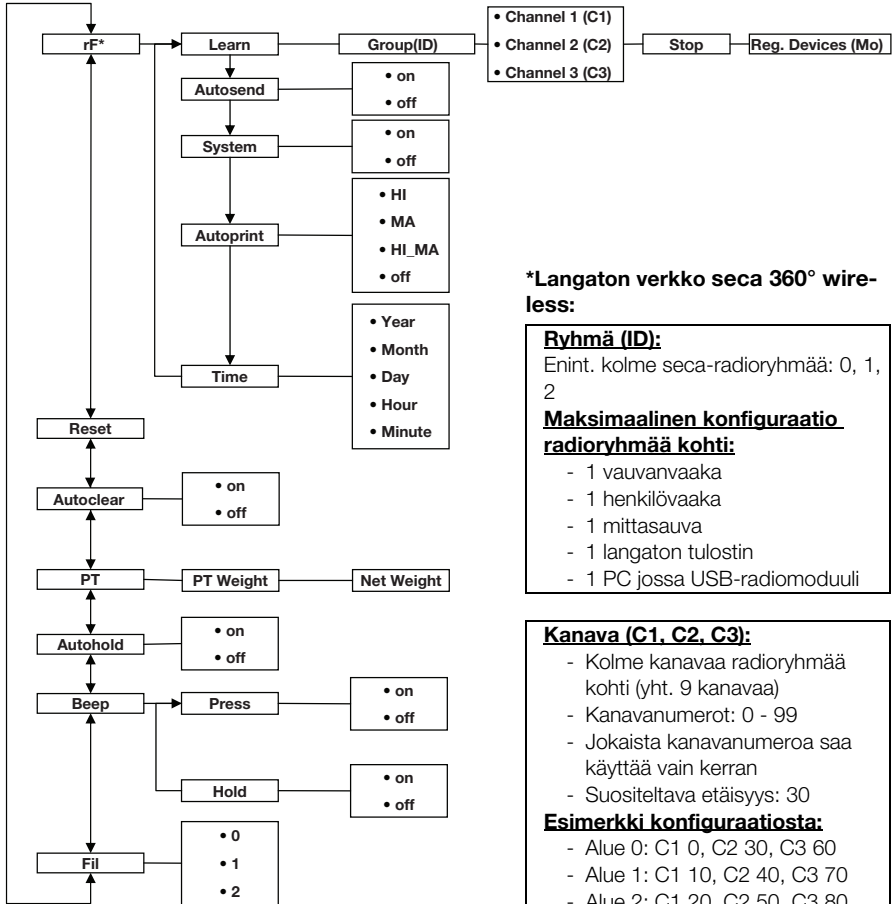

**\*Langaton verkko seca 360° wireless:**

**Ryhmä (ID):**

Enint. kolme seca-radioryhmää: 0, 1, 2

**Maksimaalinen konfiguraatio radioryhmää kohti:**

- 1 vauvanvaaka
- 1 henkilövaaka
- 1 mittasauva
- 1 langaton tulostin
- 1 PC jossa USB-radiomodula

**Kanava (C1, C2, C3):**

- Kolme kanavaa radioryhmää kohti (yht. 9 kanavaa)
- Kanavanumerot: 0 - 99
- Jokaista kanavanumeroa saa käyttää vain kerran
- Suositeltava etäisyys: 30

**Esimerkki konfiguraatiosta:**

- Alue 0: C1 0, C2 30, C3 60
- Alue 1: C1 10, C2 40, C3 70
- Alue 2: C1 20, C2 50, C3 80

(Ohje: näytössä ei välilyöntejä)

**Valikon haku näyttöön:**



**Navigointi:**

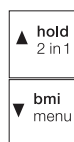

**Tunnistetut laitteet (Mo):**

- 1: Henkilövaaka
- 2: Mittasauva
- 3: Langaton tulostin
- 4: PC jossa USB-radiomodula
- 7: Vauvanvaaka

## 5. ENNEN KUIN ALOITAT...

### 5.1 Pylvään asennus

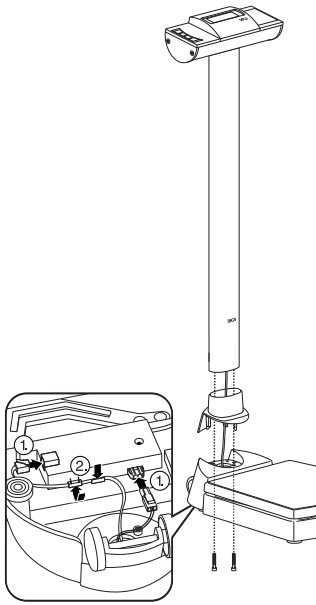

Pylväs, jossa LCD-näyttö sijaitsee, voidaan asentaa kahteen eri asentoon. Näin voit valita, mihin suuntaan näyttö on luettavissa – punnitusalueen suuntaan vai sitä vastapäätä.

1. Työnnä suojakappale pylvääseen.
2. Aseta pylväs haluamaasi suuntaan sille varattuun koloon.
3. Ruuvaa pylväs alhaalta päin kiinni punnitusalueeseen. Käännä vaaka tarvittaessa varovasti kyljelleen, jotta voit kiristää ruuvit.
4. Yhdistä näyttöä varten tarkoitetun johdon pistokkeet kuvan mukaisesti punnitusalueen alapuolella.

#### **HUOMIO!**

##### **Virheellinen asennus aiheuttaa toimintavirheitä**

Jos johdot asennetaan niin, että niihin kohdistuu jännitettä esim. koska ne taittuvat liian voimakkaasti tai pistokkeet ovat taittuneet, voi seurauksena olla virheellinen näyttö ja näytön toiminnan lakkaaminen.

- Asenna kaikki johdot niin, ettei niissä ole liian jyrkkiä mutkia eivätkä pistokkeet taitu.
  - Huolehdi vedonpoistosta kiinnittämällä kaikki johdot niille tarkoitettuihin pidikkeisiin.
5. Kiinnitä johdot vastaaviin pidikkeisiin.
  6. Lopuksi käännä vaaka jälleen pystyyn.
  7. Työnnä pylvään suojakappale kokonaan alas, kunnes se lukittuu kiinni punnitusalueeseen.

## 5.2 Virran saanti

Vaaka saa virtaa paristoista tai lisätarvikkeena saatavan verkkolaitteen avulla.

### Pariston asettaminen sisään

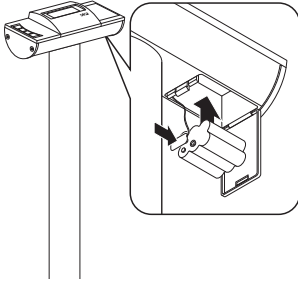

Tarvitset 6 kpl tyyppin AA paristoja, jännite 1,5 voltia (sisältyvät toimitukseen).

1. Paina paristokotelon lukitsinta.
2. Käännä paristokotelon kansi alas.
3. Irrota paristojen kiinnike.
4. Aseta paristot kiinnikkeeseen.

#### OHJE:

Varmista paristojen napojen oikea suunta (ks. merkinnät pariston kiinnikkeessä). Jos näyttöön ilmestyy teksti **bAET**, jokin paristoista on väärin päin tai paristot ovat tyhjiä.

5. Aseta kiinnike paristoiheen paristokoteloon.
6. Sulje paristokotelo.

### Verkkolaitteen kytkentä (valinnainen)

Vaaka voidaan käyttää lisätarvikkeena saatavan verkkolaitteen avulla.



#### VAROITUS!

**Väärin verkkolaitteiden käyttö aiheuttaa henkilövahinkoja ja laitteen vaurioita**

Tavanomaiset verkkolaitteet voivat toimittaa suuremman jännitteen kuin niihin on merkitty. Vaaka voi ylikuumentua, syttyä palamaan, sulaa tai siihen voi tulla oikosulku.

- Käytä ainoastaan secan alkuperäisiä pistokeverkkolaitteita, joiden lähtöjännite on 9 V tai säädely 12 V.

1. Työnnä virransyöttöön vaadittava verkkopistoke verkkolaitteeseen.
2. Työnnä verkkolaitteen pistoke vaa'an liitäntään.
3. Työnnä verkkolaite pistorasiaan.

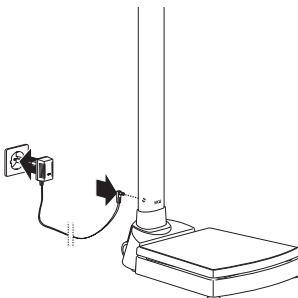

## 5.3 Vaa'an pystyttäminen

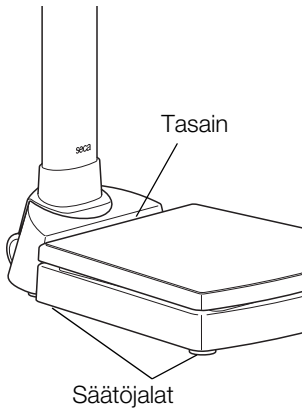

### HUOMIO!

#### Mittausvirhe voiman virheellisen välittymisen vuoksi

Jos vaa'an runko koskee alustaan, esim. pyyhkeeseen, painon mittausta ei toimi oikein.

- Aseta vaaka niin, että ainoastaan sen säätöjalat koskevat alustaan.

1. Aseta vaaka kovalle, tasaiselle alustalle.
2. Säädä vaa'an asento kiertämällä säätöjalkoja. Tasaimen ilmakuplan on oltava ympyrän keskellä.

## 6. KÄYTTÖ

### 6.1 Punnitus

#### Punnituksen aloittaminen



1. Varmista, että vaa'alla ei ole painoa.

2. Paina käynnistuspainiketta.

Näyttöön ilmestyy **SECA**, minkä jälkeen kaikki näytön elementit tulevat hetkeksi näkyviin.

Vaaka on käyttövalmis, kun näyttöön ilmestyy **0.0**.

Jos vaakaa käytetään verkkolaitteen avulla, näyttöön tulee symboli  $\Psi$ .

3. Nouse vaa'alle ja seiso rauhallisesti.

4. Lue mittaustulos.

#### Vauvojen/pikkulasten punnitseminen (2 in 1)

2 in 1 -toiminnon avulla voidaan määrittää vauvojen ja pikkulasten paino. Punnituksen aikana lapsi on aikuisen sylissä. Toimi seuraavasti:

1. Varmista, että vaa'alla ei ole painoa.
2. Pyydä aikuista nousemaan vaa'alle.
3. Lue mittaustulos.



4. Pidä nuolinäppäin (**hold/2 in 1**) painettuna, kunnes näyttöön tulee ilmoitus NET.

Paino tallennetaan.

**0.0** ilmestyy näkyviin.

### HUOMIO!

#### Vaihtuva lähtöpaino aiheuttaa virheellisen mittaustuloksen

Jos lapsen punnituksen aikana käytetään eri lähtöpainoa kuin alunperin, lapsen painoa ei voida määrittää oikein.

- Varmista, että lapsi punnitaan aina saman aikuisen kanssa, jonka kanssa lähtöpaino on määritetty.
- Varmista, ettei aikuisen paino muutu esim. vaatekappaleen riisumisen vuoksi.



5. Pyydä aikuista ottamaan lapsi mukaan vaa'alle. Lapsen paino tulee näkyviin.

-symboli, -symboli sekä ilmoitukset "HOLD" ja "NET" tulevat näkyviin.

6. Pyydä aikuista poistumaan vaa'alta lapsen kanssa.

7. 2 in 1 -toiminto voidaan deaktivoida painamalla nuolinäppäintä (**hold/2 in 1**), kunnes näytössä ei enää ole -symbolia, -symbolia eikä tunnuksia "HOLD" ja "NET", tai kytkemällä vaaka pois päältä.



### Mittaustuloksen pysyvä näyttö (HOLD)

Kun aktivoit HOLD-toiminnon, paino näkyy näytössä myös sen jälkeen, kun paino on poistettu vaa'alta. Näin voit huolehtia potilaasta ennen painon merkitsemistä muistiin.



1. Varmista, että vaa'alla ei ole painoa.

2. Pyydä potilasta nousemaan vaa'alle.

3. Paina lyhyesti nuolinäppäintä (**hold/2 in 1**).

Näyttö vilkkuu, kunnes mitattu paino tasaantuu.

Tämän jälkeen paino näkyy pysyvästi. Näytössä on -symboli (vakaamaton toiminto) ja tunnus "HOLD".

4. Jos haluat deaktivoida HOLD-toiminnon, paina lyhyesti nuolinäppäintä (**hold/2 in 1**).

-symboli ja tunnus "HOLD" katoavat näytöstä.



### OHJE:

Kun AUTOHOLD-toiminto on aktivoitu, paino näkyy automaattisesti pysyvästi. ks. "AUTOHOLD-toiminnon aktivointi (Ahold)" sivulla 284.

## Painoindeksin (BMI) määrittäminen ja arviointi

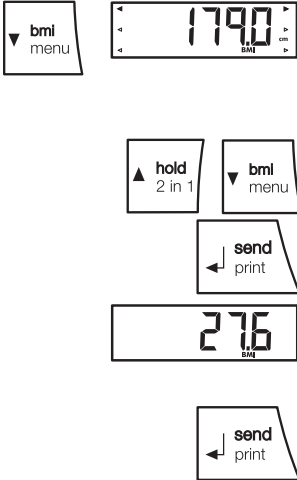

Painoindeksi suhteuttaa pituuden ja painon toisiinsa ja toimittaa näin tarkempia tietoja kuin esim. ihannepaino Brocan mukaan. Näyttö ilmoittaa toleranssialueen, joka on terveyden kannalta optimaalinen.

1. Varmista, että vaa'alla ei ole painoa.
2. Paina lyhyesti nuolinäppäintä (**bmi/menu**). Näyttöön ilmestyy "BMI". Nuolet vilkkuvat näytössä. Näyttöön ilmestyy viimeksi ilmoitettu pituus.
3. Voit hyväksyä näytetyn pituuden tai asettaa nuolinäppäimillä jonkin toisen pituuden.
4. Vahvista asetus Enter-näppäimellä (**send/print**).
5. Pyydä potilasta nousemaan vaa'alle ja seisomaan rauhallisesti.
6. Lue BMI-arvo ja vertaa sitä jäljempänä mainittuihin luokkiin.
7. Jos haluat deaktivoida BMI-toiminnon, paina lyhyesti Enter-näppäimellä (**send/print**).

BMI	Arviointi
alle 18,5	Potilaan paino on liian alhainen. Anoreksiataipumus on mahdollista. Painon lisääminen on suositeltavaa hyvinvoinnin ja suorituskyvyn lisäämiseksi. Epäselvissä tapauksissa on syytä konsultoida alan erikoislääkärää.
18,5:n ja 24,9:n välillä	Potilas on normaalipainoinen. Ei syytä muutoksiin.
25:n ja 30:n välillä (lievä lihavuus)	Potilaalla on lievää tai kohtalaista ylipainoa. Hänen tulisi alentaa painoaan, jos hänellä on jo jokin sairaus (esim. diabetes, korkea verenpaine, kihti, rasvan aineenvaihduntahäiriöitä).
yli 30	Painon alentaminen on ehdottomasti tarpeen. Aineenvaihduntaan, verenkiertoon ja luihin kohdistuu suurta raskautta. Suosittelemme johdonmukaista dieettiä, paljon liikuntaa ja käyttäytymisterapiaa. Epäselvissä tapauksissa on syytä konsultoida alan erikoislääkärää.



## BMI:n automaattinen laskenta ja tulostus

Jos käytät vaakaa yhdessä langattoman tulostimen ja **seca 360° wireless** -järjestelmään kuuluvan mittasauvan kanssa, voit laskea ja tulostaa BMI:n automaattisesti.

### OHJE:

Toiminto edellyttää, että laitteet on ilmoitettu samaan radioryhmään (ks. "Langaton verkko seca 360° wireless" sivulla 286).

1. Punnitse paino.
2. Paina lyhyesti vaa'an Enter-näppäintä (**send/print**). Mitattu arvo lähetetään langattomalle tulostimelle, mutta sitä ei tulosteta.
3. Mittaa pituus.
4. Paina pitkään mittasauvan Enter-näppäintä (**send/print**). Mitattu arvo lähetetään langattomalle tulostimelle. BMI lasketaan. Pituus, paino ja BMI tulostetaan.

## Mittaustuloksien lähettäminen radiovastaanottimelle

Jos vaakaa on integroitu **seca 360° wireless** -verkkoon, mittaustulokset voidaan lähettää näppäimen painalluksella vastaanottokykyisille laitteille (langaton tulostin, PC jossa USB-radiomoduuli).



- ◆ Paina Enter-näppäintä (**send/print**).
  - Lyhyt painallus: Mittaustuloksien lähettäminen kaikille vastaanottokykyisille laitteille
  - Pitkä painallus: Mittaustuloksen tulostus langattomalla tulostimella

## Vaa'an kytkeminen pois päältä



- ◆ Paina käynnistyspainiketta.

### OHJE:

Paristokäytössä vaakaa kytkeytyy lyhyen ajan kuluttua automaattisesti pois päältä, kun sitä ei kuormiteta.

## 6.2 Muut toiminnot (valikko)

Vaa'an valikosta löytyy myös muita toimintoja. Niiden avulla voit konfiguroida vaa'an niin, että se sopii optimaalisesti käyttöolosuhteisiin.

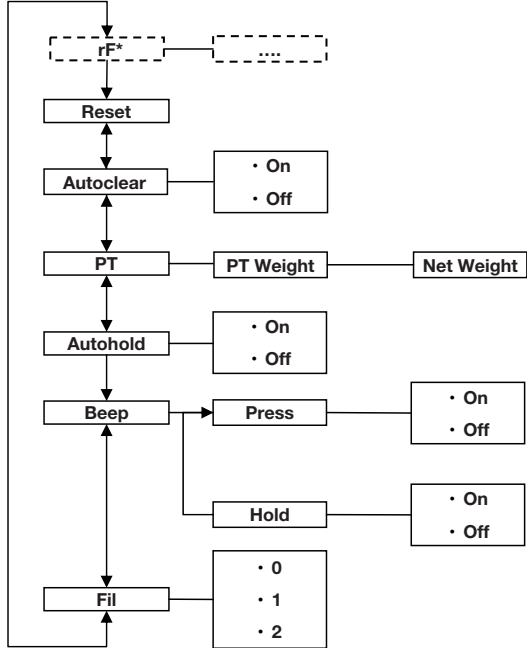

\* Valikkokohdan "rF" kuvaus on luvussa "Vaa'an käyttö radioryhmässä (valikko)" sivulla 288.

### Navigointi valikossa



AHOLD



FIL



FIL 0

1. Kytke vaaka päälle.
2. Pidä nuolinäppäin (**bmi/menu**) painettuna, kunnes valikko tulee näkyviin. Viimeksi valittu valikkokohta tulee näkyviin (tässä: AUTOHOLD-toiminto "Ahold").
3. Painele jotain nuolinäppäintä, kunnes näyttöön tulee haluamasi valikkokohta (tässä: vaimennus "FIL").
4. Vahvista valinta Enter-näppäimellä (**send/print**). Valikkokohdan tai alavalikon voimassa oleva asetus tulee näkyviin (tässä taso "0").



5. Voit muuttaa asetusta tai hakea näyttöön toisen alavalikon painelemalla jotain nuolinäppäintä, kunnes haluamasi asetusta tulee näkyviin (tässä: taso "2").
6. Vahvasta asetusta Enter-näppäimellä (**send/print**). Laitte poistuu valikosta automaattisesti.
7. Jos haluat tehdä muita asetuksia, hae valikko uudelleen näkyviin ja menettele yllä annettujen ohjeiden mukaisesti.

**OHJE:**

Jos mitään painiketta ei paineta n. 24 sekuntiin, laite poistuu valikosta automaattisesti.

### Tallennettujen arvojen automaattinen poistaminen (AClr)



Jotta vanhat mittaustulokset eivät jää turhaan laitteen muistiin ja aiheuta virheellisiä BMI-tuloksia, voit säätää vaa'an niin, että mittaustulokset poistetaan automaattisesti 5 minuutin kuluttua.

**OHJE:**

Joissakin malleissa tämä toiminto on aktivoitu tehtaalla. Toiminto voidaan haluttaessa deaktivoida.

1. Valitse valikosta kohta "AClr".
2. Vahvasta valinta.
3. Valitse haluamasi asetusta:
  - On
  - Off
4. Vahvasta valinta.  
Laitte poistuu valikosta automaattisesti.

### Lisäpainon tallennus pysyvästi (Pt)

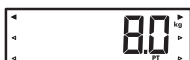

Pre-Tara-toiminnolla voit tallentaa lisäpainon pysyvästi, jolloin se voidaan automaattisesti vähentää mittaustuloksesta. Voit esimerkiksi tallentaa kenkien ja vaatteiden keskimääräisen painon ja vähentää sen mittaustuloksesta aina, kun potilas punnitaan vaatteiden kanssa.

1. Valitse valikosta kohta "Pt".  
Näkyviin tulee "Pt".
2. Vahvasta valinta.  
Nuolet vilkkuvat näytössä.  
Viimeksi tallennettu lisäpaino tulee näkyviin.
3. Voit hyväksyä tallennettun arvon tai muuttaa sitä nuolinäppäimillä.

#### OHJE:

Jos syötät arvon "0", toiminto kytkeytyy pois päältä. Ilmoitus "Pt" poistuu näytöstä.

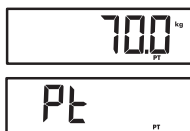

4. Vahvista valinta.
5. Pyydä potilasta nousemaan vaa'alle.  
Potilaan paino tulee näkyviin.  
Tallennettu lisäpaino on vähennetty automaattisesti.
6. Toiminto voidaan deaktivoida valitsemalla valikosta uudelleen kohta "Pt".
7. Vahvista valinta.  
Toiminto on deaktivoitu.  
Laite poistuu valikosta automaattisesti.

### AUTOHOLD-toiminnon aktivointi (Ahold)

Kun aktivoit AUTOHOLD-toiminnon, jokaisen punnituksen mittaustulos näkyy näytössä myös sen jälkeen, kun paino on poistettu vaa'alta. Tällöin HOLD-toimintoa ei tarvitse aktivoida manuaalisesti jokaisen yksittäisen punnituksen yhteydessä.

#### OHJE:

- Joissakin malleissa tämä toiminto on aktivoitu tehtaalla. Toiminto voidaan haluttaessa deaktivoida.
- Tässä valitusta asetuksesta riippumatta 2 in 1 -toimintoa käytettäessä lapsen paino määritetään aina Autohold-toiminnon avulla.



1. Valitse valikosta kohta "Ahold".
2. Vahvista valinta.  
Ajankohtainen asetusta tulee näkyviin.
3. Valitse haluamasi asetusta:
  - On
  - Off
4. Vahvista valinta.  
Laite poistuu valikosta automaattisesti.

### Merkkiäänten aktivointi (BEEP)

Voit valita, haluatko kuulla merkkiäänän jokaisen näppäimen painalluksen yhteydessä ja mitatun painoarvon tasaantuessa. Jälkimmäinen on tärkeä HOLD/AUTOHOLD-toiminnon kannalta.

#### OHJE:

Merkkiääni painoarvon tasaantuessa on aktivoitu tehtaalla. Toiminto voidaan haluttaessa deaktivoida.

bEEP

P\_rESS

On

1. Valitse valikosta kohta "BEEP".
2. Vahvista valinta.
3. Valitse valikkokohta:
  - Press: Merkkiääni näppäimiä painettaessa
  - Hold: Merkkiääni painoarvon tasaantuessa.
4. Vahvista valinta.  
Ajankohtainen asetus tulee näkyviin.
5. Valitse haluamasi asetus:
  - On
  - Off
6. Vahvista valinta.  
Laitte poistuu valikosta automaattisesti.
7. Jos haluat aktivoida merkkiäänit toisellekin toiminnolle, toista kuvatut vaiheet.

### Vaimennuksen asetus (FIL)

F IL

F IL 0

F IL 2

Vaimennuksella (Fil = suodatin) voidaan alentaa painon määrittämisessä esiintyviä häiriöitä (esim. potilaan liikkumisessa).

1. Valitse valikosta kohta "FIL".
2. Vahvista valinta.  
Ajankohtainen asetus tulee näkyviin.
3. Valitse vaimennusaste.
  - 0: alhainen vaimennus
  - 1: keskitasoinen vaimennus
  - 2: voimakas vaimennus
4. Vahvista valinta.  
Laitte poistuu valikosta automaattisesti.

### Tehdasasetuksien palauttaminen (RESET)

Voit palauttaa tehdasasetukset seuraaville toiminnolle:

Toiminto	Tehdasasetus
AUTOHOLD (Ahold)	mallikohtainen
Merkkiääni (Press)	off
Merkkiääni (Hold)	on
Vaimennus (FIL)	0
AUTOCLEAR (Aclear)	mallikohtainen
Pre-Tara (Pt)	0 kg
Pituus BMI-arvoa varten (Body Mass Index)	170 cm
Radiomoduuli (SYS)	off
AUTOSEND (Asend)	off
AUTOPRINT (APrt)	off

### OHJE:

Kun tehdasasetukset palautetaan, radiomoduuli kytkeytyy pois päältä. Käytettävissä olevien radioryhmien tiedot säilyvät. Radioryhmiä ei tarvitse luoda uudelleen.



1. Valitse valikosta kohta "Reset".
2. Vahvista valinta.  
Laitte poistuu valikosta automaattisesti.
3. Kytke vaaka pois päältä.  
Tehdasasetukset palautetaan. Ne ovat jälleen käytössä, kun vaaka kytetään seuraavan kerran päälle.

## 7. LANGATON VERKKO SECA 360° WIRELESS

### 7.1 Johdanto

Laitteessa on radiomoduuli. Radiomoduulin avulla voidaan välittää mittaustulokset langattomasti analysointia ja dokumentointia varten. Tietoja voidaan välittää seuraaville laitteille:

- seca langaton tulostin
- PC jossa seca USB-radiomoduuli

### seca radioryhmät

Langaton verkko **seca 360° wireless** käyttää radioryhmiä. Radioryhmä on lähettimien ja vastaanottimien muodostama virtuaalinen ryhmä. Jos käytät useita samantyyppisiä lähettimiä ja vastaanottimia, laitteeseen voidaan asettaa enintään 3 radioryhmää (0, 1, 2).

Useiden radioryhmien luominen takaa mittausarvojen luotettavan ja oikein osoitetun tiedonsiirron, jos käytetään useissa tutkimustiloissa vastaavaa laitevarustusta.

Lähettimien ja vastaanottimien maksimaalinen etäisyys on n. 10 metriä. Ympäristön tietyt olosuhteet, esim. seinien paksuus ja ominaisuudet, voivat alentaa toiminta-alueita.

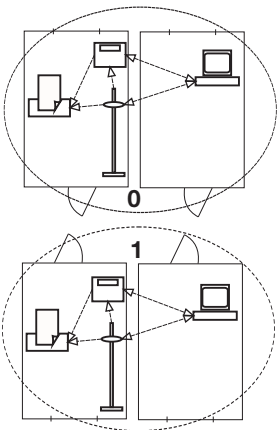

Kutakin radioryhmää kohti voidaan käyttää seuraavaa laiteyhdistelmää:

- 1 vauvanvaaka
- 1 henkilövaaka
- 1 mittasauva
- 1 seca langaton tulostin
- 1 PC jossa seca USB-radiomoduuli

## Kanavat

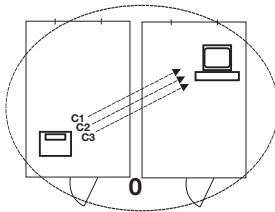

Radioryhmän sisällä laitteet ovat yhteydessä kolmella kanavalla (C1, C2, C3). Näin taataan luotettava ja häiriötön tiedonsiirto.

Jos luot radioryhmän, johon tämä vaaka kuuluu, laite ehdottaa kolmea kanavaa, jotka takaavat optimaalisen tiedonsiirron. Suosittelemme, että käytät laitteen ehdotamia kanavanumeroita.

Kanavanumerot (0–99) voidaan valita myös manuaalisesti esim. luotaessa useita radioryhmiä.

Häiriöttömän tiedonsiirron takaamiseksi kanavien on oltava riittävän kaukana toisistaan. Suosittelemme etäisyydeksi vähintään 30. Jokaista kanavanumeroa saa käyttää vain yhdelle kanavalle.

Esimerkkikonfiguraatio; kanavanumerot käytettäessä vastaanotolla 3 radioryhmää:

- Radioryhmä 0: C1=\_0, C2= 30, C3=60
- Radioryhmä 1: C1=10, C2=40, C3=70
- Radioryhmä 2: C1=20, C2=50, C3=80

## Laitteiden tunnistus

Jos luot vaa'an avulla radioryhmän, se etsii muita aktiivisia laitteita, jotka kuuluvat **seca 360° wireless** -järjestelmään. Tunnistetut laitteet näkyvät vaa'an näytöllä moduuleina (esim. MO 3). Numeroiden merkitys:

- 1: Henkilövaaka
- 2: Mittasauva
- 3: Langaton tulostin
- 4: PC jossa seca USB-radiomoduuli
- 7: Vauvanvaaka
- 5, 6 ja 8-12: Varattu järjestelmän laajennukselle

## 7.2 Vaa'an käyttö radioryhmässä (valikko)

Kaikki toiminnot, joita tarvitaan käytettäessä laitetta seca -radioryhmässä, löytyvät alavalikosta "rF". Ohjeita valikossa navigointiin: Sivu 282.

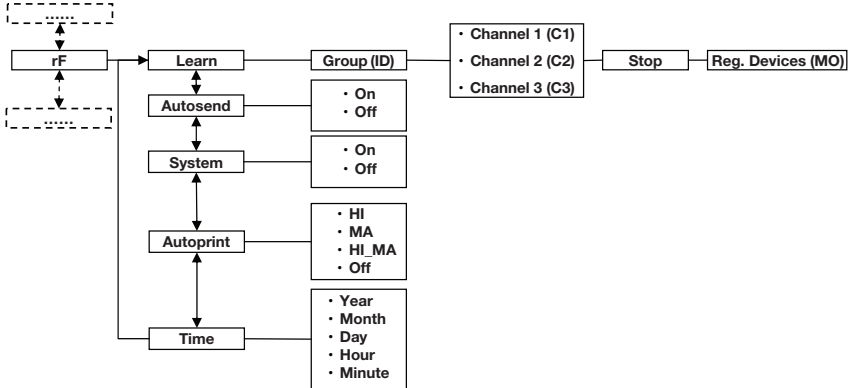

### Radiomodulin (SYS) aktivointi

Laitteen toimituksen yhteydessä radiomoduli on deaktivoitu. Se on aktivoitava ennen radioryhmän luomista.

#### OHJE:

Kun radiomoduli aktivoidaan, laitteen virrankulutus kasvaa. Suosittelemme verkkolaitetta, jos laitetta käytetään langattomassa verkossa.

1. Kytke laite päälle.
2. Valitse alavalikosta "rf" valikkokohta "SYS".
3. Vahvasta valinta.
4. Valitse asetus "on".
5. Vahvasta valinta.

Laitte poistuu valikosta automaattisesti.

595

On

### Radioryhmän luominen (Lrn)

Radioryhmä luodaan seuraavalla tavalla:

1. Kytke laite päälle.
2. Hae valikko näkyviin.
3. Valitse valikosta kohta "rf".
4. Vahvasta valinta.
5. Valitse alavalikosta "rf" valikkokohta "lrn" (learn = oppiminen).

rf

Lrn









#### 6. Vahvista valinta.

Näkyviin tulee asetettu radioryhmä (tässä: radioryhmä 0 eli "ID 0").

Jos radioryhmä "0" on jo olemassa ja haluat luoda laitteella uuden radioryhmän, valitse nuolinäppäimillä toinen tunnus (tässä: radioryhmä 1 eli "ID 1").

#### 7. Vahvista radioryhmän valinta.

Laite ehdottaa kanavalle 1 kanavanumeroa (tässä C1 "0").

Voit hyväksyä ehdotetun kanavanumeron tai asettaa nuolinäppäimillä jonkin toisen kanavanumeron.

#### 8. Vahvista valinta kanavaa 1 varten.

Laite ehdottaa kanavalle 2 kanavanumeroa (tässä C2 "30").

Voit hyväksyä ehdotetun kanavanumeron tai asettaa nuolinäppäimillä jonkin toisen kanavanumeron.

#### **OHJE:**

Kaksi merkkiä sisältävät kanavanumerot näytetään ilman välilyöntiä. Näyttö "C230" tarkoittaa: Kanava "2", kanavanumero "30".

#### 9. Vahvista valinta kanavaa 2 varten.

Laite ehdottaa kanavalle 3 kanavanumeroa (tässä C3 "60").

Voit hyväksyä ehdotetun kanavanumeron tai asettaa nuolinäppäimillä jonkin toisen kanavanumeron.

#### 10. Vahvista valinta kanavaa 3 varten.

Näyttöön tulee ilmoitus **STOP**.

Laite odottaa muiden toiminta-alueella sijaitsevien radiolaitteiden signaaleja.

#### **OHJE:**

Joissakin laitteissa on noudatettava erityistä päällekytkentämenettelyä, jos ne on tarkoitus integroida radioryhmään. Noudata kyseisen laitteen käyttöohjetta.

#### 11. Kytke päälle laite, jonka haluat integroida radioryhmään (esim. langaton tulostin).

Kun langaton tulostin on tunnistettu, kuuluu äänimerkki.

#### **OHJE:**

Kun radioryhmään on integroitu langaton tulostin, on tämän jälkeen asetettava tulostusvalinnat (Valikko\rfAPrt) ja kellonaika (Valikko\rfTime).

Mo 3

- Toista vaihe 11. kaikille laitteille, jotka haluat integroida tähän radioryhmään.
- Lopeta haku painamalla Enter-näppäintä.
- Jotain nuolinäppäintä painamalla saat näkyviin, mikä laitteet on tunnistettu (tässä: Mo 3, joka tarkoittaa langatonta tulostinta).  
Jos olet integroinut radioryhmään useita laitteita, paina nuolinäppäimiä useaan kertaan, jotta voit olla varma siitä, että vaaka on tunnistanut kaikki laitteet.
- Poistu valikosta Enter-näppäimellä tai odota, kunnes laite poistuu valikosta automaattisesti.

### Automaattisen tiedonsiirron aktivointi (ASend)

Voit konfiguroida laitteen niin, että mittaustulokset lähetetään automaattisesti kaikille vastaanottokykyisille laitteille, jotka on ilmoitettu samaan radioryhmään (esim.: langaton tulostin, PC jossa USB-radiomoduuli).

#### OHJE:

Jos käytät langatonta tulostinta, varmista, että tulostusvalinnoissa ei ole asetuksena "off" (pois päältä) (ks. "Tulostusvalinnat (APrt)" sivulla 290).

ASend

On

- Kytke laite päälle.
- Valitse alavalikosta "rf" valikkokohta "ASend" ja vahvista valinta.
- Valitse asetus "on" ja vahvista valinta.  
Laite poistuu valikosta automaattisesti.

### Tulostusvalinnat (APrt)

Voit konfiguroida laitteen niin, että mittaustulokset tulostetaan automaattisesti radioryhmään ilmoitetun langattoman tulostimen avulla.

#### OHJE:

Tämä toiminto on käytettävissä vain, kun langaton seca -tulostin on integroitu radioryhmään "learn"-toiminnon avulla.

APrt

- Kytke laite päälle.
- Valitse alavalikosta "rf" valikkokohta "APrt" ja vahvista valinta.

3. Valitse laiteyhdistelmääsi sopiva asetus:
  - HI: Pituuden mittauslaitteiden mittaustulokset
  - MA: Vaakojen mittaustulokset
  - HI\_MA: Pituuden mittauslaitteiden ja vaakojen mittaustulokset
  - off: Ei automaattista tulostusta, tulostus vain painettaessa pitkään Enter-näppäintä punnituksen aikana.
4. Vahvista valinta.  
Laite poistuu valikosta automaattisesti.

## Kellonajan asettaminen (Time)

Voit konfiguroida järjestelmän niin, että langaton tulostin lisää mittaustuloksiin automaattisesti päiväyksen ja kellonajan. Tätä varten laitteeseen on kerran asetettava päiväys ja kellonaika ja välitettävä se langattoman tulostimen sisäiseen kelloon.

### OHJE:

Tämä toiminto on käytettävissä vain, kun langaton seca -tulostin on integroitu radioryhmään "learn"-toiminnon avulla.

1. Kytke laite päälle.
2. Valitse alavalikosta "r" valikkokohta "Time".
3. Vahvista valinta.  
Ajankohtainen vuoden asetus (Year) tulee näkyviin.
4. Aseta oikea vuosiluku.
5. Vahvista valinta.
6. Toista vaiheet 3. ja 4. vastaavasti kuukauden (**mon**), päivän (**day**), tuntien (**hour**) ja minuuttien (**min**) asetusta varten.
7. Vahvista kukin valinta.  
Kun minuuttien asetus on vahvistettu, laite poistuu automaattisesti valikosta.  
Asetukset välittyvät langattomalle tulostimelle automaattisesti.  
Langaton tulostin lisää jokaiseen tulosteeseen päiväyksen ja kellonajan.

### OHJE:





Langattoman tulostimen käytössä on noudatettava sen käyttöohjetta.

## 8. PUHDISTUS

Puhdista vaa'an pinta ja runko tarpeen mukaan kotitalouskäyttöön tarkoitetulla puhdistusaineella tai normaallilla desinfiointiaineella. Noudata valmistajan ohjeita.

Älä missään tapauksessa käytä puhdistukseen hankaa-  
via tai voimakkaita puhdistusaineita, spritiä, bensiiniä  
tms. Tällaiset aineet voisivat vahingoittaa korkealaatui-  
sia pintoja.

## 9. MITÄ TEHDÄ, JOS...?

Häiriö	Syy/korjaus
... vaakaa kuormitet- taessa paino ei tule näyttöön?	Vaaka ei saa virtaa. - Tarkista, onko vaaka kytketty päälle - Tarkista, ovatko paristot sisällä
... näyttöön ei tule  ennen punnitusta?	Vaakaa on kuormitettu ennen kuin se on kytketty päälle. - Poista paino vaa'alta - Kytke vaaka pois päältä ja uudelleen päälle
... näytön jokin seg- mentti palaa jatkuvasti tai ei pala lainkaan?	Kyseisessä kohdassa on virhe. - Ota yhteys huoltopalveluun.
... näyttöön tulee  ?	Paristoiden jännite heikkenee. - Vaihda paristot mahdollisimman pian
... näyttöön tulee  ?	Paristot ovat tyhjtät. - Vaihda paristot
... näyttöön tulee  ?	Maksimikuormitus on ylitetty. - Poista paino vaa'alta
... näyttöön tulee  ?	Vaa'an ympäristön lämpötila on liian korkea tai liian alhainen. - Aseta vaaka paikkaan, jonka lämpötila on +10 °C ... +40 °C - Odota n.15 minuuttia, kunnes vaaka on mukautunut ympäristön lämpötilaan

Häiriö	Syy/korjaus
<p><b>... lähetetään päällekytken jälkeen ensimmäistä kertaa mittaustuloksia ja kuuluu kaksi merkkiääntä?</b></p>	<ul style="list-style-type: none"> <li>• Laite ei voinut lähettää mittaustuloksia radiovastaanottimelle (langaton seca-tulostin tai PC jossa seca USB-radiomoduuli). <ul style="list-style-type: none"> <li>- Varmista, että vaaka on integroitu langattomaan verkkoon.</li> <li>- Varmista, että vastaanotin on kytketty päälle.</li> </ul> </li> <li>• Lähellä olevat korkeataajuuksiset laitteet (esim. matkapuhelimet) häiritsevät vastaanottoa. <ul style="list-style-type: none"> <li>- Pidä korkeataajuuksiset laitteet vähintään 1 metrin etäisyydellä langattoman seca -verkon lähettimistä ja vastaanottimista.</li> </ul> </li> </ul> <p><b>OHJE:</b> Jos tätä häiriötä ei korjata, ei seuraavien lähetyserityksien yhteydessä tule uutta äänimerkkiä.</p>
<p><b>... rf-valikossa näkyy vain kohta "SYS"?</b></p>	<ul style="list-style-type: none"> <li>• Radiomoduuli on deaktivoitu. <ul style="list-style-type: none"> <li>- Aktivoi radiomoduuli (ks. "Radiomoduulin (SYS) aktivointi" sivulla 288).</li> </ul> </li> </ul>
<p><b>... rf-valikossa näkyvät vain kohdat "SYS" ja "lrn"?</b></p>	<ul style="list-style-type: none"> <li>• Radiomoduuli on aktivoitu mutta radioryhmää ei ole luotu. <ul style="list-style-type: none"> <li>- Luo radioryhmä (ks. "Radioryhmän luominen (Lrn)" sivulla 288).</li> </ul> </li> </ul>
<p><b>... kohdat "APrt" ja "Time" eivät näy rf-valikossa?</b></p>	<ul style="list-style-type: none"> <li>• Radioryhmään ei ole ilmoitettu langatonta tulostinta. <ul style="list-style-type: none"> <li>- Ilmoita langaton tulostin valikkokohdan "lrn" kautta (ks. "Radioryhmän luominen (Lrn)" sivulla 288).</li> </ul> </li> </ul>
<p><b>... näyttöön tulee Er:H: 11?</b></p>	<p>Vaaka on liian korkealla tai jotain kulmaa on kuormitettu liikaa.</p> <ul style="list-style-type: none"> <li>- Poista paino vaa'alta tai huolehdi painon tasaisesta jakautumisesta</li> <li>- Käynnistä vaaka uudelleen</li> </ul>
<p><b>... näyttöön tulee Er:H: 12?</b></p>	<p>Vaaka on kytketty päälle kuormituksen ollessa liian suuri.</p> <ul style="list-style-type: none"> <li>- Poista paino vaa'alta</li> <li>- Käynnistä vaaka uudelleen.</li> </ul>
<p><b>... näyttöön tulee Er:H: 15?</b></p>	<p>Nollapistettä ei voitu määrittää vaa'an omavärähtelyn vuoksi.</p> <ul style="list-style-type: none"> <li>- Käynnistä vaaka uudelleen</li> </ul>

Häiriö	Syy/korjaus
... Enter-näppäintä (send/print) painettaessa näyttöön tulee ER:H: 7 !?	Tiedonsiirto ei ole mahdollista, radiomoduuli on deaktivoitu. - Aktivoi radiomoduuli (ks. "Radiomoduulin (SYS) aktivointi" sivulla 288).
... Enter-näppäintä (send/print) painettaessa näyttöön tulee ER:H: 7 2?	Tiedonsiirto ei ole mahdollista, radioryhmää ei ole luotu. - Luo radioryhmä (ks. "Radioryhmän luominen (Lrn)" sivulla 288).

## 10. HUOLTO/JÄLKIVAKAUS

### 10.1 Huoltoon ja jälkivakaukseen liittyviä tietoja

Suosittelemme, että laite huolletaan ennen jälkivakausta.

#### **HUOMIO!**

#### **Epäasianmukainen huolto aiheuttaa mittausvirheitä**

- Jätä huoltotyöt ja korjaukset aina valtuutetun huoltopisteen tehtäviksi.
- Lähelläsi olevan huoltopisteen löydät Internet-osoitteesta [www.seca.com](http://www.seca.com) tai saat tiedot lähettämällä sähköpostia osoitteeseen [service@seca.com](mailto:service@seca.com).

Pyydä valtuutettua henkilöä suorittamaan jälkivakaus käyttömaassa voimassa olevien lakisääteisten määräyksien mukaisesti.

Jälkivakaus on joka tapauksessa tarpeen, jos yksi tai useampi sinetti on rikkoutunut tai vakauslaskurin lukema ei sovi yhteen voimassa olevan vakausmerkin lukeman kanssa.

### 10.2 Vakauslaskurin lukeman tarkastus

Tämä seca-vaaka on vaattu. Vakaamisen saavat suorittaa vain valtuutetut laitokset. Tämän varmistamiseksi vaa'assa on vakauslaskuri, joka rekisteröi kaikki vakaamisen kannalta tärkeiden tietojen muutokset.

Jos haluat tarkistaa, onko vaaka vaattu asianmukaisesti, toimi seuraavasti:

1. Kytke tarvittaessa vaaka pois päältä.







2. Pidä mitä tahansa näppäintä painettuna ja käynnistä vaaka.  
Näytöllä vilkkuu muutaman sekunnin ajan ajankohtainen vakauskurin lukema.
3. Vertaa näytön ilmoittamaa vakauskurin lukemaa vakauserkin lukemaan.

Jotta vakaus on voimassa, lukemien on oltava samat. Jos merkki ja vakauskuri eivät vastaa toisiaan, on suoritettava uusi jälkivakaus. Käänny huoltopisteesi tai seca-asiakaspalvelun puoleen. Jos jälkivakaus on tarpeen, käytetään yllä kuvatun seca-vakauserkin sijasta viressä näkyvää jälkivakausmerkkiä, joka ilmoittaa vakauskurin lukeman. Jälkivakauksen suorittanut henkilö varmistaa merkin lisäsinetillä. Jälkivakausmerkki voidaan tilata seca-asiakaspalvelusta numerolla 14-05-01-886.

## 11. TEKNISET TIEDOT

### 11.1 Yleiset tekniset tiedot

Tekniset tiedot seca 704	
Mitat <ul style="list-style-type: none"> <li>• Pituus</li> <li>• Leveys</li> <li>• Korkeus</li> </ul>	520 mm 360 mm 930 mm
Omapaino	17 kg
Lämpötila-alue	+10° C ... +40° C
Numeroiden korkeus	25 mm
Virransyöttö	Paristo Verkkolaite (valinnainen)
Ottovirta <ul style="list-style-type: none"> <li>• radiomoduuli deaktivoituna</li> <li>• radiomoduuli aktivoituna</li> </ul>	n. 32 mA n. 50 mA
Maksimaalinen toiminta-aika paristokäytössä <ul style="list-style-type: none"> <li>• radiomoduuli deaktivoituna</li> <li>• radiomoduuli aktivoituna</li> </ul>	n. 5.600 minuuttia Verkkolaite suositeltava
Direktiivien 93/42/ETY ja 2007/47/EY mukainen lääkitälaite	Luokka I, mittaustoiminnon omaavat laitteet
Vakaus direktiivin 2014/31/EU mukaan	Luokka III

<b>Tekniset tiedot seca 704</b>	
EN 60 601-1: • Suojaeristetty laite, suojaluokka II: • Sähköinen lääkintälaitte, tyyppi B:	 
Radiosignaalien siirto • Taajuuskaista • Lähetysteho • Täytetyt standardit	2,433 GHz - 2,480 GHz < 10 mW EN 30028, EN 301 489-1, -17

## 11.2 Punnituksen tekniset tiedot

<b>Punnituksen tekniset tiedot</b>	
Vakaus direktiivin 2014/31/EU mukaan	Luokka III
Maksimikuormitus • Punnitusalue 1 • Punnitusalue 2	150 kg 300 kg
Minimikuormitus • Punnitusalue 1 • Punnitusalue 2	1 kg 2 kg
Erottelukyky • Punnitusalue 1 • Punnitusalue 2	50 g 100 g
Taarausalue	enint. 300 kg
Ensivakauksen tarkkuus • Punnitusalue 1: 0...25 kg • Punnitusalue 1: 25...100 kg • Punnitusalue 1: 100 kg ... 150 kg • Punnitusalue 2: 0...50 kg • Punnitusalue 2: 50...200 kg • Punnitusalue 2: 200 kg ... 300 kg	± 25 g ± 50 g ± 75 g ± 50 g ± 100 g ± 150 g



## 12. LISÄTARVIKKEET

Lisätarvike	Tuotenumero
seca langaton verkko <b>seca 360° wireless:</b> <ul style="list-style-type: none"> <li>• Langaton tulostin               <ul style="list-style-type: none"> <li>- <b>seca 360° Wireless Printer 465</b></li> <li>- <b>seca 360° Wireless Printer Advanced 466</b></li> </ul> </li> <li>• PC-ohjelmisto               <ul style="list-style-type: none"> <li>- <b>seca analytics 105</b></li> </ul> </li> <li>• USB-radiomoduuli               <ul style="list-style-type: none"> <li>- <b>seca 360° Wireless USB adapter 456</b></li> </ul> </li> </ul>	Maakohittaiset vaihtoehdot Maakohittaiset vaihtoehdot  Sovelluskohtaiset lisenssipaketit  456-00-00-009
Virransyöttö: <ul style="list-style-type: none"> <li>• Pistokeverkkolaite, Euro: 230V~ / 50Hz / 12V= / 150mA</li> <li>• Switchmode-verkkolaite: 100-240V~ / 50-60Hz / 12V= / 0.5A</li> </ul>	68-32-10-252  68-32-10-265
Muut lisätarvikkeet <ul style="list-style-type: none"> <li>• Teleskooppimittasauva seca 220, mittausalue: 890 - 2000 mm, jako: 1 mm, materiaali: kovaeloksoitu alumiini, luisti jossa lukittava mittauskieleke</li> <li>• Teleskooppimittasauva seca 220 (kaksoisjako), mittausalue: 890 - 2000 mm ja 35 " - 78 3/4 ", jako: 1 mm ja 1/8 ", materiaali: kovaeloksoitu alumiini, luisti jossa lukittava mittauskieleke</li> </ul>	220-17-14-004  220-18-14-004

## 13. JÄTTEIDEN HÄVITTÄMINEN

### 13.1 Laitteen hävittäminen



Laitetta ei saa hävittää kotitalousjätteen mukana. Laitte on toimitettava asianmukaiseen elektroniikkajätteen vastaanottopisteeseen. Noudata käyttömaassa voimassa olevia määräyksiä. Lisätietoja saat asiakaspalvelustamme:

**service@seca.com**

## 13.2 Paristot ja akut



Älä hävitä käytettyjä paristoja ja akkuja kotitalousjätteen mukana riippumatta siitä, onko niissä haitallisia aineita tai ei. Jokaisen kuluttajan lakisääteinen velvollisuus on toimittaa käytöstä poistetut paristot ja akut kotikunnassaan olevaan keruupisteeseen tai kauppiaalle. Paristot ja akut saa luovuttaa keräykseen vain, jos niissä ei ole latausta.

## 14. TAKUU

Myönnämme materiaali- tai valmistusvirheistä johtuville puutteille kahden vuoden takuun toimitusajankohdasta alkaen. Tämä ei sisällä irrotettavia osia kuten esim. paristoja, johtoja, verkkolaitteita, akkuja jne. Takuun piiriin kuuluvat puutteet korjataan asiakkaalle maksutta esitettäessä ostokuitti. Muita vaatimuksia ei voida ottaa huomioon. Edestakaisesta kuljetuksesta syntyvistä kustannuksista vastaa asiakas, jos laite on muualla kuin asiakkaan paikkakunnalla. Kuljetusvahingoista voidaan esittää korvausvaatimuksia vain, jos kuljetukseen on käytetty täydellistä alkuperäispakkausta ja vaaka on varmistettu ja kiinnitetty pakkaukseen samalla tavalla kuin alkuperäisessä toimituksessa. Säilytä tämän vuoksi kaikki pakkauksen osat.

Takuu ei ole voimassa, jos laitteen avaa henkilö, jota seca ei ole nimenomaisesti siihen valtuuttanut.

Ulkomailla olevia asiakkaita pyydämme kääntymään takuutapauksessa suoraan kyseisessä maassa toimivan myyjän puoleen.

## 15. VAATIMUSTENMUKAISUUSVAKUUTUS



seca gmbh & co. kg vakuuttaa, että tuote vastaa siihen sovellettavien eurooppalaisten direktiivien vaatimuksia. Vaatimustenmukaisuus löytyy kokonaisuudessaan osoitteesta: [www.seca.com](http://www.seca.com).

# INHOUDSOPGAVE

1. Met oorkonde en zegel . . . . .	300	Extra gewicht permanent opslaan (Pt) . . . . .	316
2. Beschrijving van het apparaat . . . . .	301	Autohold-functie activeren (Ahold) . . . . .	316
2.1 Hartelijke gefeliciteerd! . . . . .	301	Geluidssignalen activeren (BEEP) . . . . .	317
2.2 Toepassingsdoel . . . . .	301	Instellen van de demping (Fil) . . . . .	317
3. Veiligheidsinformatie . . . . .	302	Fabrieksinstellingen herstellen (RESET) . . . . .	318
3.1 Principiële veiligheidsinstructies . . . . .	302	7. Het draadloze netwerk seca 360° wireless . . . . .	319
3.2 Veiligheidsinstructies in deze gebruiksaanwijzing . . . . .	302	7.1 Inleiding . . . . .	319
3.3 Omgang met batterijen en accu's . . . . .	303	seca Draadloze groepen . . . . .	319
4. Overzicht . . . . .	304	Kanalen . . . . .	319
4.1 Bedieningselementen . . . . .	304	Apparaatherkenning . . . . .	320
4.2 Symbolen in het display . . . . .	305	7.2 Weegschaal in een draadloze groep gebruiken (menu) . . . . .	321
4.3 Kenteken op typeplaatje . . . . .	306	Draadloze groep inrichten (Lm) . . . . .	321
4.4 Menustructuur . . . . .	307	Activeren van de automatische transmissie (ASend) . . . . .	323
5. Voor het gebruik . . . . .	308	Draadloze module activeren (SYS) . . . . .	321
5.1 Montage van de zuil . . . . .	308	Afdrukoptie kiezen (APrt) . . . . .	324
5.2 Stroomvoorziening tot stand brengen . . . . .	309	Tijd instellen (Time) . . . . .	324
Batterij plaatsen . . . . .	309	8. Reiniging . . . . .	325
Netadapter aansluiten (optioneel) . . . . .	309	9. Wat te doen, wanneer...? . . . . .	325
5.3 Weegschaal opstellen . . . . .	310	10. Onderhoud/herijking . . . . .	327
6. Bediening . . . . .	310	10.1 Informatie over onderhoud en herijking . . . . .	327
6.1 Wegen . . . . .	310	10.2 Controle van de correcte inhoud van de ijkteiler . . . . .	328
Weegprocedure starten . . . . .	310	11. Technische gegevens . . . . .	328
Het wegen van zuigelingen/ kleine kinderen (2 in 1) . . . . .	310	11.1 Algemene technische gegevens . . . . .	328
Meetresultaat permanent weergeven (HOLD) . . . . .	311	11.2 Weegtechnische gegevens . . . . .	329
Body-Maat-Index bepalen en beoordelen (BMI) . . . . .	312	12. Accessoires . . . . .	330
BMI automatisch berekenen en afdrukken . . . . .	312	13. Verwijderen van afval . . . . .	330
Meetresultaten aan de draadloze ontvanger zenden . . . . .	313	13.1 Verwijderen van het apparaat . . . . .	330
Weegschaal uitschakelen . . . . .	314	13.2 Batterijen en accu's . . . . .	331
6.2 Verdere functies (menu) . . . . .	314	14. Garantie . . . . .	331
In het menu navigeren . . . . .	314	15. Conformiteitsverklaring . . . . .	331
Opgeslagen waarde automatisch wissen (AClr) . . . . .	315		

# 1. MET OORKONDE EN ZEGEL

Door de keuze voor een seca product koopt u niet alleen sinds eeuwen geperfectioneerde techniek, maar ook een door overheidsinstanties en door de wet beproefde kwaliteit. seca-Producten stemmen overeen met de Europese richtlijnen, normen en de nationale wetten. Met seca koopt u toekomst.



De producten in deze gebruiksaanwijzing voldoen aan de wet betreffende medische hulpmiddelen, d.w.z. aan de richtlijnen 93/42/EEG en 2007/47/EG van de Raad van de Europese Gemeenschap, die in heel Europa in nationale wetten is verankerd.



Weegschalen met dit symbool voldoen aan de strenge eisen van ijkklasse III en kunnen voor ijkplichtige metingen in de geneeskunde worden gebruikt.



Het apparaat is in overeenstemming met de richtlijnen van de EG.

- **M:** Conformiteitsmarkering overeenkomstig richtlijn 2014/31/EU m.b.t. niet-automatische weegschalen (geijkte modellen)
- **16:** (Voorbeeld: 2016) jaar waarin de EG-ijking werd uitgevoerd en de CE-markering werd aangebracht (geijkte modellen)
- **0102:** Benoemde instantie metrologie (geijkte modellen)
- **0123:** Benoemde instantie medische hulpmiddelen

Ook van officiële zijde wordt de professionaliteit van seca erkend. De TÜV Product Service, de verantwoordelijke instantie voor medische hulpmiddelen verklaart met het certificaat dat seca de strenge wettelijke eisen als fabrikant van medische hulpmiddelen consequent aanhoudt. Het kwaliteitbeveiligingssysteem van seca omvat de sectoren design, ontwikkeling, verkoop en service van medische weegschalen en meetsystemen.



seca helpt het milieu. Het sparen van de natuurlijke resources is ons dierbaar. Daarom proberen wij op zinnige wijze verpakkingsmateriaal te sparen. En dat wat overblijft kan via het plaatselijke afvalscheidingsysteem worden verwijderd.



## 2. BESCHRIJVING VAN HET APPARAAT

### 2.1 Hartelijke gefeliciteerd!

---

Met de elektronische personenweegschaal **seca 704** heeft u een uiterst nauwkeurig en tegelijkertijd robuust apparaat gekocht.

Sinds meer dan 170 jaar stelt seca haar ervaring ten dienste van de gezondheid en zet als marktaanvoerder in vele landen ter wereld met innovatieve ontwikkelingen voor het wegen en meten telkens nieuwe maatstaven.

### 2.2 Toepassingsdoel

---

De elektronische personenweegschaal **seca 704** wordt volgens de nationale voorschriften hoofdzakelijk in ziekenhuizen, artspraktijken en stationaire verpleeginrichtingen toegepast.

Naast de conventionele bepaling van het gewicht biedt de **seca 704** een functie voor het bepalen van de body-maat-index (BMI). Hiervoor wordt via de bedieningstoetsen de grootte ingevoerd, waarna de bij de gewichtswaarde behorende body-maat-index automatisch wordt berekend.

Via het draadloze netwerk **seca 360° wireless** kunnen de meetresultaten draadloos aan een seca afstandsprinter of een met de software **seca analytics 105** en de **seca 360° Wireless USB adapter 456** uitgeruste pc worden overgedragen.

De **seca 704** is op wieltjes verrijdbaar en op grond van het geringe stroomverbruik langdurig mobiel toepasbaar op een batterijset.

## 3. VEILIGHEIDSINFORMATIE

### 3.1 Principiële veiligheidsinstructies

---

- Neem de aanwijzingen in deze gebruiksaanwijzing in acht.
- Bewaar de gebruiksaanwijzing en de hierin aanwezige conformiteitsverklaring op een veilige plaats.
- Zorg ervoor dat de weegschaal stabiel op een vlakke gelijkmatige ondergrond staat.
- Laat de weegschaal niet vallen. Stel de weegschaal niet bloot aan heftige schokken.
- Let er bij het gebruik van de weegschaal met een adapter op dat het netsnoer zo ligt dat men er niet over kan struikelen.
- Laat het onderhoud en herijken regelmatig uitvoeren zie “Onderhoud/herijking” op pagina 327.
- Laat onderhoud en reparaties uitsluitend door een geautoriseerde servicepartner uitvoeren. U vindt de servicepartner bij u in de buurt via [www.seca.com](http://www.seca.com) of stuur een e-mail aan [service@seca.com](mailto:service@seca.com).
- Gebruik alleen originele seca-accessoires en –reserveonderdelen. Anders verleent seca geen garantie.
- Houd HF-apparaten zoals mobiele telefoons op een minimum afstand van ca. 1 meter om foutieve metingen of storingen bij de draadloze overdracht te voorkomen.

### 3.2 Veiligheidsinstructies in deze gebruiksaanwijzing

---



#### **GEVAAR!**

Kenmerkt een buitengewoon gevaarlijke situatie. Wanneer u deze aanwijzing niet in acht neemt, zal dit leiden tot ernstig irreversibel of dodelijk letsel.

**WAARSCHUWING!**

Kenmerkt een buitengewoon gevaarlijke situatie. Wanneer u deze aanwijzing niet in acht neemt, kan dit leiden tot ernstig irreversibel of dodelijk letsel.

**VOORZICHTIG!**

Kenmerkt een gevaarlijke situatie. Wanneer u deze aanwijzing niet in acht neemt, kan dit leiden tot licht of matig letsel.

**OPGELET!**

Kenmerkt een eventuele foutieve bediening van het apparaat. Wanneer u deze aanwijzing niet in acht neemt, kan dit leiden tot beschadigingen van het apparaat of tot verkeerde meetresultaten.

**AANWIJZING:**

bevat aanvullende informatie over de toepassing van dit apparaat.

### 3.3 Omgang met batterijen en accu's

---

Dit apparaat wordt geleverd met 6 Mignon batterijen, type AA. Dit type batterij is niet oplaadbaar. Neem de volgende veiligheidsaanwijzingen in acht.

**WAARSCHUWING!****Personenschade door onvakkundig gebruik.**

Batterijen bevatten schadelijke stoffen die bij onvakkundig gebruik explosieachtig vrij kunnen komen.

- Probeer de batterijen en niet opnieuw op te laden.
- Verhit de batterijen/accu's niet.
- Verbrand de batterijen/accu's niet.
- Indien er zuur is uitgelopen, vermijd dan het contact met huid, ogen en slijmvliezen. Spoel de desbetreffende plaatsen met veel schoon water en consulteer onmiddellijk een arts.

## OPGELET!



### Beschadigingen van het apparaat en foutieve functie door onvakkundig gebruik

- Gebruik uitsluitend het aangegeven batterijtype/accutype zie "Batterij plaatsen" op pagina 309.
- Vervang steeds alle batterijen/accu's gelijktijdig.
- Kortsluit de batterijen/accu's niet.
- Wanneer het apparaat langere tijd niet wordt gebruikt, verwijder dan de batterijen/accu's. Zo kan er geen zuur in het apparaat lopen.

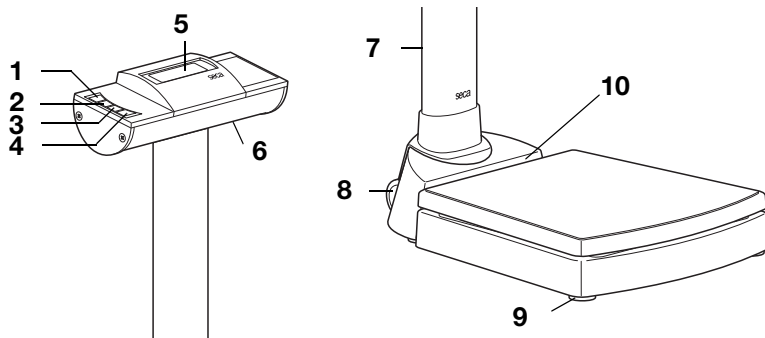

## 4. OVERZICHT

### 4.1 Bedieningselementen





Nr.	Bedienings-element	Functie
1		Aan- en uitschakelen van de weegschaal
2		Pijltoets • Tijdens het wegen: - kort indrukken: Hold-functie activeren - lang indrukken: 2 in 1-functie activeren • In het menu: - ondermenu selecteren, menupunt selecteren - waarde verhogen









Nr.	Bedienings-element	Functie
3		Pijltoets <ul style="list-style-type: none"> <li>Tijdens het wegen:               <ul style="list-style-type: none"> <li>kort indrukken: BMI-functie activeren</li> <li>lang indrukken: menu oproepen</li> </ul> </li> <li>In het menu:               <ul style="list-style-type: none"> <li>ondermenu selecteren, menupunt selecteren</li> <li>waarde verlagen</li> </ul> </li> </ul>
4		Entertoets <ul style="list-style-type: none"> <li>Tijdens het wegen (wanneer draadloos netwerk ingericht):               <ul style="list-style-type: none"> <li>kort indrukken: meetresultaat aan ontvangstklaare apparaten (PC met USB- afstandsmodule) zenden</li> <li>lang indrukken: meetresultaat afdrukken (afstandsprinter)</li> </ul> </li> <li>In het menu:               <ul style="list-style-type: none"> <li>geselecteerde menupunt bevestigen</li> <li>ingestelde waarde opslaan</li> </ul> </li> </ul>
5	Display	Weergave-element voor meetresultaten en voor de configuratie van het apparaat
6	Batterijvak	Opname voor 6 Mignon batterijen, type AA, 1,5 Volt
7	Netaansluiting	Is bestemd voor de aansluiting van een optioneel verkrijgbare netadapter
8	Transport-wieltjes	Op deze wieltjes kan de weegschaal worden verplaatst
9	Voetschroef	4 stuks, bestemd om nauwkeurig te richten
10	Libel	Geeft aan of het apparaat horizontaal staat

## 4.2 Symbolen in het display



	Symbol	Betekenis
A		Batterijen zijn zwak
B		Werking met netadapter
C		Niet ijkbare functie actief

### 4.3 Kenteken op typeplaatje

Tekst/symbool	Betekenis
Model	Modelnummer
Type	Typeaanduiding
Ser. No.	Serienummer
	Neem de gebruiksaanwijzing in acht
	Medische elektronische apparatuur, type B
	Dubbel geïsoleerd apparaat, beschermklasse II
FCC ID	Voor USA: goedkeuringsnummer van het apparaat bij de US instantie: Federal Communications Commission FCC
IC	Voor Canada: goedkeuringsnummer van het apparaat bij de instantie Industry Canada
	Het apparaat is in overeenstemming met de normen en richtlijnen van de EG.
	Symbool van de FCC (USA)
	Apparaat alleen met gelijkstroom toepassen
	Apparaat niet bij het huisvuil verwijderen

## 4.4 Menustructuur

In het menu van het apparaat zijn meer functies beschikbaar. Hiermee kunt u het apparaat optimaal voor uw gebruikssituatie configureren (details vanaf Pagina 314).

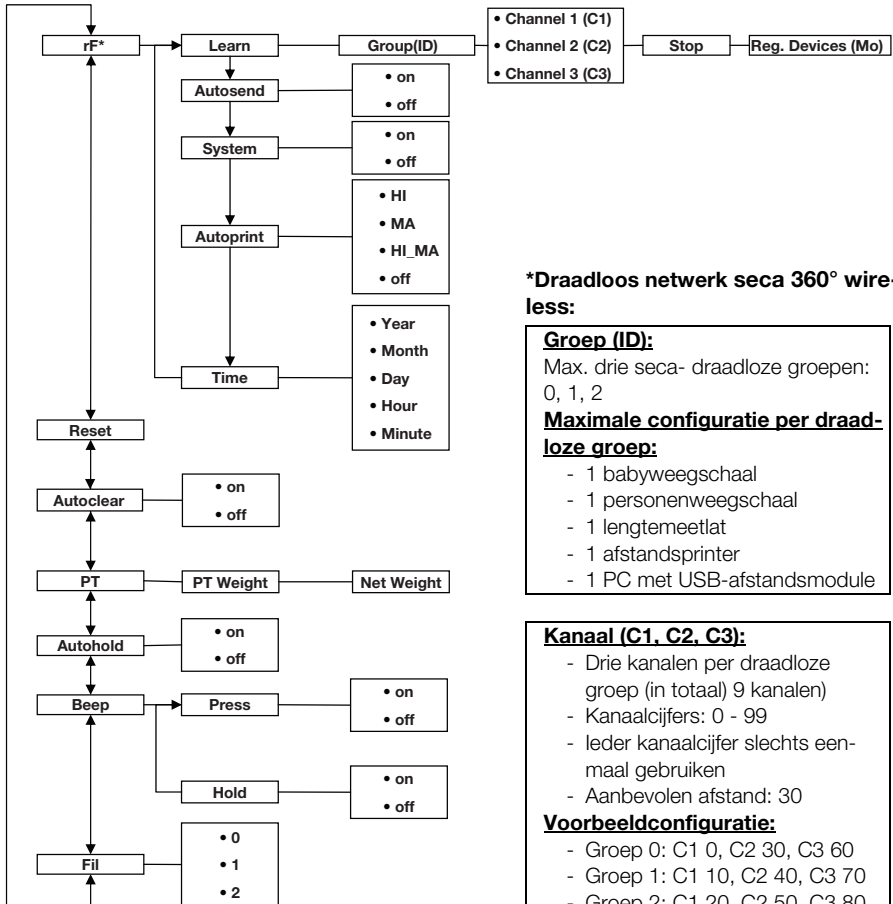

**\*Draadloos netwerk seca 360° wireless:**

**Groep (ID):**  
 Max. drie seca- draadloze groepen: 0, 1, 2  
**Maximale configuratie per draadloze groep:**

- 1 babyweegschaal
- 1 personenweegschaal
- 1 lengtemeetlat
- 1 afstandsprinter
- 1 PC met USB-afstandsmodule

**Kanaal (C1, C2, C3):**

- Drie kanalen per draadloze groep (in totaal) 9 kanalen
- Kanaalcijfers: 0 - 99
- ieder kanaalcijfer slechts eenmaal gebruiken
- Aanbevolen afstand: 30

**Voorbeeldconfiguratie:**

- Groep 0: C1 0, C2 30, C3 60
- Groep 1: C1 10, C2 40, C3 70
- Groep 2: C1 20, C2 50, C3 80

(Aanwijzing: in display geen spaties)

**Menu oproepen:**



**Navigatie:**

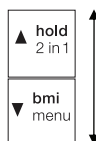

**Herkende apparaten (Mo):**

- 1: personenweegschaal
- 2: lengtemeetlat
- 3: afstandsprinter
- 4: PC met USB-afstandsmodule
- 7: babyweegschaal

## 5. VOOR HET GEBRUIK...

### 5.1 Montage van de zuil

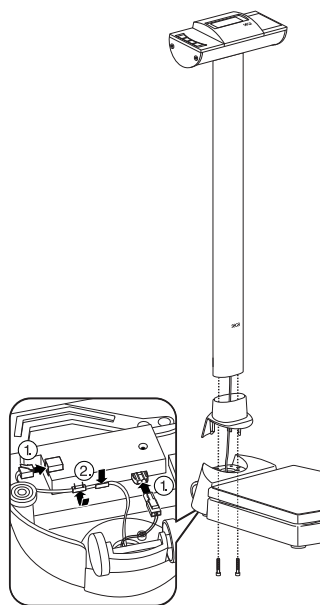

De zuil met LCD-display kan in twee posities worden gemonteerd. Daardoor bepaalt u in welke richting het display leesbaar is - naar het standvlak of naar de tegenoverliggende zijde.

1. Steel de zuilafdekking op de zuil.
2. Zet de zuil in de gewenste richting in de uitsparing.
3. Schroef de zuil van onderen vast aan het weegplatform.  
Leg de weegschaal voorzichtig op de zijkant om de schroeven aan te draaien.
4. Verbind de stekker van de displaykabel, zoals in de afbeelding getoond, met de onderkant van het weegplatform.

#### **OPGELET!**

##### **Foutieve functie door montagefouten**

Wanneer de kabels zodanig worden gemonteerd dat zij onder spanning staan, bijvoorbeeld wanneer ze sterk zijn gebogen of de stekkers zijn geknikt, kunnen er verkeerde weergaven en uitval van het display ontstaan.

- Installeer alle kabels zodanig dat zij niet te sterk zijn gebogen en dat de stekkers niet worden weggeknikt.
  - Zorg voor trekontlasting door alle kabels in de desbetreffende houders te installeren.
5. Bevestig de kabels in de desbetreffende houders.
  6. Zet de weegschaal vervolgens weer rechtop neer.
  7. Schuif de zuilafdekking helemaal omlaag tot deze in het weegplatform vastklikt.

## 5.2 Stroomvoorziening tot stand brengen

De stroomvoorziening van de weegschaal vindt plaats met batterijen of met een netadapter, die als accessoires verkrijgbaar is.

### Batterij plaatsen

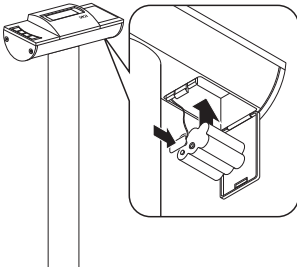

U heeft 6 Mignon batterijen, type AA, 1,5 Volt nodig (bij de levering inbegrepen).

1. Druk op de sluiting van het batterijvak.
2. Klap het deksel van het batterijvak omlaag.
3. Neem de batterijhouder eruit.
4. Plaats de batterijen in de houder.

#### AANWIJZING:

let op de correcte richting van de polen van de batterijen (markeringen in de batterijhouder). Indien de weergave **bAtE** in het display verschijnt, heeft u een van de batterijen er verkeerd om ingelegd of de batterijen zijn leeg.

5. Plaats de houder met de batterijen in het batterijvak.
6. Sluit het batterijvak.

### Netadapter aansluiten (optioneel)

De weegschaal kan worden toegepast met een als accessoire verkrijgbare netadapter.



#### WAARSCHUWING!

**Personenschade en beschadigingen van het apparaat door verkeerde netadapters**

In de handel gebruikelijke netadapters kunnen een hogere spanning leveren dan erop aangegeven is. De weegschaal kan oververhit of in brand raken, smelten of worden kortgesloten.

- Gebruik uitsluitend originele seca netadapters met 9V of geregelde 12 Volt uitgangsspanning.

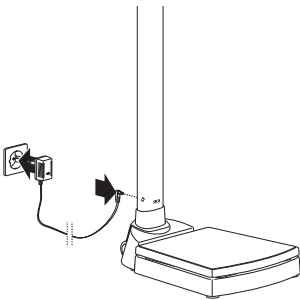

1. Steek de voor uw stroomvoorziening noodzakelijke netstekker op de netadapter.
2. Steek de apparaatstekker van de netadapter in de aansluitbus op de weegschaal.
3. Steek de netadapter in een stopcontact.

## 5.3 Weegschaal opstellen

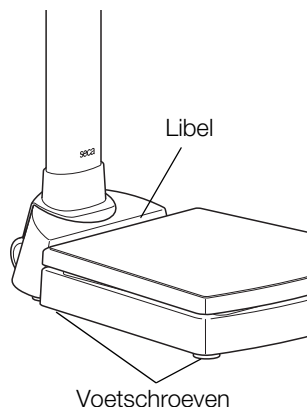

### OPGELET!

#### Foutieve meting door wrijvingskracht

Wanneer de weegschaal met de behuizing bijvoorbeeld op een handdoek ligt, wordt het gewicht niet correct gemeten.

- Plaats de weegschaal zodanig dat deze uitsluitend via de voetschroeven contact heeft met de bodem.

1. Plaats de weegschaal op een stevige, vlakke ondergrond.
2. Richt de weegschaal door aan de voetschroeven te draaien.

De luchtbel van de libel moet zich in het midden van de cirkel bevinden.

## 6. BEDIENING

### 6.1 Wegen

#### Weegprocedure starten



#### Het wegen van zuigelingen/kleine kinderen (2 in 1)

1. Controleer of de weegschaal onbelast is.
2. Druk op de starttoets.

In het display verschijnt **SECA**, vervolgens worden alle elementen van het display kort weergegeven. De weegschaal is bedrijfsklaar wanneer de weergave **0.0** in het display verschijnt.

Wanneer de weegschaal met een netadapter wordt gebruikt, verschijnt het symbool  $\Psi$  in het display.

3. Stap op de weegschaal en blijf rustig staan.
4. Lees het meetresultaat af.

Met behulp van de 2-in-1 functie kunt u het gewicht van zuigelingen en kleine kinderen bepalen. Hiertoe wordt het kind tijdens het wegen door een volwassene op de arm gehouden. Ga als volgt te werk:

1. Controleer of de weegschaal onbelast is.
2. Vraag de volwassene om op de weegschaal te gaan staan.



3. Lees het meetresultaat af.
4. Houd de pijltoets (**hold/2 in 1**) ingedrukt tot de melding NET op het display verschijnt. Het gewicht wordt opgeslagen. **0.0** verschijnt in het display.

### OPGELET!

#### Foutieve meting door wisselend uitgangsgewicht

Wanneer het wegen van het kind met een ander uitgangsgewicht wordt uitgevoerd, kan het gewicht van het kind niet correct worden bepaald.

- Zorg ervoor dat het wegen van het kind altijd met die volwassene wordt uitgevoerd waarvan het uitgangsgewicht werd bepaald.
- Zorg ervoor dat het gewicht van de volwassene zich niet verandert, bijvoorbeeld door uittrekken van een kledingsstuk.



5. Vraag de volwassene om het kind mee te nemen op de weegschaal.

Het gewicht van het kind wordt weergegeven.

Het - symbool, het - symbool en de meldingen „HOLD“ en „NET“ worden weergegeven.

6. Vraag de volwassene om met het kind van de weegschaal af te stappen.



7. Om de 2 in 1-functie te deactiveren, drukt u op de pijltoets (**hold/2 in 1**), tot het - symbool, het - symbool en de meldingen „HOLD“ en „NET“ niet meer worden weergegeven of schakel de weegschaal uit.

### Meetresultaat permanent weergeven (HOLD)

Wanneer u de HOLD-functie activeert wordt de gewichtswaarde na de ontlasting van de weegschaal verder weergegeven. Op die manier kunt u eerst de patiënt verzorgen voordat u de gewichtswaarde noteert.



1. Controleer of de weegschaal onbelast is.
2. Vraag de patiënt om op de weegschaal te stappen.
3. Druk kort op de pijltoets (**hold/2 in 1**).

De weergave knippert tot er een stabiel gewicht wordt gemeten. Daarna wordt de gewichtswaarde permanent weergegeven. Het - symbool (niet ijkbare functie) en de melding „HOLD“ worden weergegeven.





4. Om de HOLD-functie te deactiveren, drukt u kort op de pijltoets (**hold/2 in 1**).

Het - symbool en de melding „HOLD“ worden niet meer weergegeven.

**AANWIJZING:**

wanneer de Autohold-functie geactiveerd is, wordt de gewichtswaarde automatisch permanent weergegeven. zie “Autohold-functie activeren (Ahold)” op pagina 316.

**Body-Maat-Index bepalen en beoordelen (BMI)**

De BMI zet de lichaamsgrootte en het lichaamsgewicht in verhouding tot elkaar en maakt zodoende preciezere vermeldingen dan bijvoorbeeld het ideaalgewicht volgens Broca. Er wordt een tolerantiebereik aangegeven dat als optimaal voor de gezondheid geldt.



1. Controleer of de weegschaal onbelast is.

2. Druk kort op de pijltoets (**bmi/menu**).

De melding "BMI" verschijnt.

In het display knipperen pijlen.

De laatste ingevoerde lichaamsgrootte wordt weergegeven.



3. U kunt de weergegeven lichaamsgrootte overnemen of met de pijltoetsen een andere lichaamsgrootte instellen.



4. Bevestig de instelling met de entertoets (**send/print**).

5. Vraag de patiënt om op de weegschaal te stappen en rustig te blijven staan.



6. Lees de BMI af en vergelijk deze met de hieronder aangegeven categorieën.

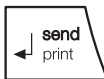

7. Omde BMI-functie te deactiveren, drukt u kort op de entertoets (**send/print**).

BMI	Beoordeling
onder 18,5	De patiënt weegt te weinig. Er kan een tendens tot magerzucht bestaan. Een toename van het gewicht wordt aanbevolen om het welbevinden en prestatievermogen te verbeteren. In geval van twijfel dient een specialist te worden geconsulteerd.
tussen 18,5 en 24,9	De patiënt heeft normaal gewicht. Hij mag zo blijven als hij is.



BMI	Beoordeling
tussen 25 en 30 (Pre-obesitas)	De patiënt heeft licht tot matig overgewicht. Hij moet zijn gewicht reduceren indien er al klachten zijn opgetreden (bijv. diabetes, hoge bloeddruk, jicht, aandoening van de vetstofwisseling).
boven 30	Afvallen is dringend noodzakelijk. Stofwisseling, bloedsomloop en botten worden belast. Een consequent dieet wordt aanbevolen met veel beweging en een gedragstherapie. In geval van twijfel dient een specialist te worden geconsulteerd.

### BMI automatisch berekenen en afdrukken

Wanneer u de weegschaal samen met een afstand-sprinter en een lengtemeetlat uit het **seca 360° wireless** systeem gebruikt, kunt u de BMI automatisch laten berekenen en afdrukken.

#### AANWIJZING:

de voorwaarde voor deze functie is dat de apparaten samen in een draadloze groep zijn aangemeld (zie "Het draadloze netwerk seca 360° wireless" op pagina 319).

1. Voer de weging uit.
2. Druk kort op de entertoets (**send/print**) van de weegschaal.  
De meetwaarde wordt aan de afstandsprinter gezonden maar niet afgedrukt.
3. Voer de lengtemeting uit.
4. Druk lang op de entertoets (**send/print**) van de lengtemeetlat.  
De meetwaarde wordt aan de afstandsprinter gezonden.  
De BMI wordt berekend.  
Lengte, gewicht en BMI worden afgedrukt.

### Meetresultaten aan de draadloze ontvanger zenden

Wanneer de weegschaal in een draadloos netwerk **seca 360° wireless** is geïntegreerd, kunt u de meetresultaten met één toetsdruk naar ontvangende apparaten (afstandsprinter, pc met draadloze USB-module) sturen.

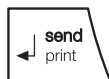

- ◆ Druk op de entertoets (**send/print**).
  - Korte toetsdruk: meetresultaten aan alle ontvangstklaare apparaten zenden
  - Lange toetsdruk: meetresultaat op afstandsprinter afdrukken

## Weegschaal uitschakelen



- ◆ Druk op de starttoets.

### AANWIJZING:

tijdens de batterijwerking schakelt de weegschaal na korte tijd automatisch uit wanneer deze niet wordt belast.

## 6.2 Verdere functies (menu)

In het menu van de weegschaal zijn nog meer functies beschikbaar. Zo kunt u de weegschaal optimaal voor uw gebruiksvoorwaarden configureren.

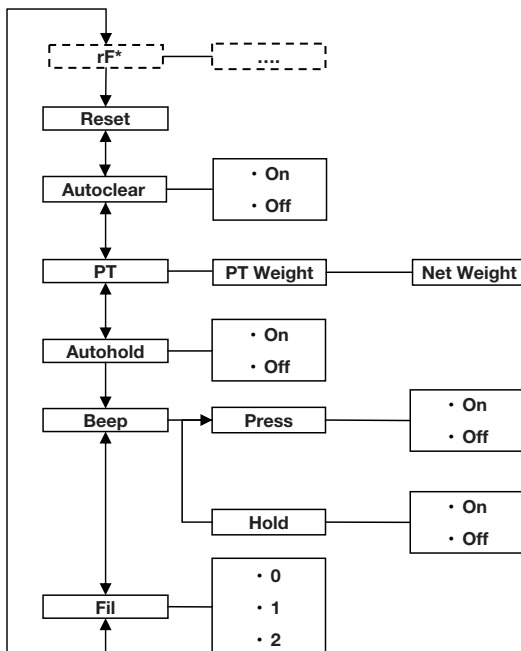

\* De beschrijving van menupunt „rF“ vindt u in paragraaf “Weegschaal in een draadloze groep gebruiken (menu)” op pagina 321.

## In het menu navigeren



1. Schakel de weegschaal in.
2. Houd de pijltoets (**bmi/menu**) ingedrukt tot het menu wordt opgeroepen.  
Het laatst geselecteerde menupunt verschijnt in het display (hier: Autohold „Ahold“).



3. Druk zo vaak op een van de pijltoetsen tot het gewenste menupunt in het display verschijnt (hier: demping „Fil“).
4. Bevestig uw selectie met de entertoets (**send/print**).  
De actuele instelling voor het menupunt of een ondernmenu worden weergegeven (hier trap „0“).
5. Om de instelling te veranderen of een ander ondernmenu op te roepen, drukt u zo vaak op een van de pijltoetsen tot de gewenste instelling (hier: trap „2“) wordt weergegeven.
6. Bevestig de instelling met de entertoets (**send/print**).  
Het menu wordt automatisch verlaten.
7. Om verdere instelling uit te voeren, roept u het menu opnieuw op en gaat u op de beschreven manier te werk.

**AANWIJZING:**

wanneer er gedurende ca. 24 seconden geen toets wordt ingedrukt, wordt het menu automatisch verlaten.

### Opgeslagen waarde automatisch wissen (AClr)



Om te voorkomen dat er niet meer actuele meetresultaten in het geheugen van het apparaat blijven die tot een foutieve berekening van de BMI leiden, kunt u de weegschaal zodanig instellen dat meetresultaten na 5 minuten automatisch worden gewist.

**AANWIJZING:**

bij sommige modellen is deze functie in de fabriek geactiveerd. Desgewenst kunt u de functie deactiveren.

1. Selecteer het punt „AClr“ in het menu.
2. Bevestig de selectie.
3. Selecteer de gewenste instelling:
  - On
  - Off
4. Bevestig de selectie.  
Het menu wordt automatisch verlaten.

## Extra gewicht permanent opslaan (Pt)



## Autohold-functie activeren (Ahold)

Met de Pre-Tarra functie kunt u een extra gewicht permanent opslaan en automatisch van een meetresultaat laten aftrekken. U kunt bijvoorbeeld een globaal gewicht voor schoenen en kleding opslaan en altijd van het meetresultaat laten aftrekken wanneer een patiënt volledig bekleed wordt gewogen.

1. Selecteer het punt "Pt" in het menu.  
De melding "Pt" verschijnt.
2. Bevestig uw selectie.  
In het display knipperen pijlen.  
Het laatste opgeslagen extra gewicht wordt weergegeven.
3. U kunt de opgeslagen waarde overnemen of met de pijltoetsen veranderen.

### AANWIJZING:

wanneer u de waarde „0“ invoert, wordt de functie uitgeschakeld. De melding "Pt" wordt niet meer in het display weergegeven.

4. Bevestig uw selectie.
5. Vraag de patiënt om op de weegschaal te stappen.  
Het gewicht van de patiënt wordt weergegeven.  
Het opgeslagen extra gewicht werd automatisch afgetrokken.
6. Om de functie te deactiveren, selecteert u in het menu opnieuw het punt "Pt".
7. Bevestig uw selectie.  
De functie is gedeactiveerd.  
Het menu wordt automatisch verlaten.

Wanneer u de Autohold-functie activeert, wordt het meetresultaat bij iedere weegprocedure na de ontlasting van de weegschaal verder weergegeven. Het is dan niet meer nodig om bij iedere weegprocedure de Hold-functie handmatig te activeren.

### AANWIJZING:

- bij sommige modellen is deze functie in de fabriek geactiveerd. Desgewenst kunt u de functie deactiveren.
- Onafhankelijk van de hier geselecteerde instelling wordt in de 2-in-1 functie het gewicht van het kind altijd per Autohold bepaald.

1. Selecteer het punt „Ahold“ in het menu.
2. Bevestig de selectie.  
De actuele instelling wordt weergegeven.
3. Selecteer de gewenste instelling:
  - On
  - Off
4. Bevestig uw selectie.  
Het menu wordt automatisch verlaten.

### Geluidssignalen activeren (BEEP)

U kunt instellen of er bij ieder toetsdruk en bij het bereiken van een stabiele gewichtswaarde een geluidssignaal hoorbaar is. Het laatste is van betekenis voor de functie Hold/Autohold.

#### AANWIJZING:

de functie „Geluidssignaal bij stabiele gewichtswaarde“ is in de fabriek geactiveerd. Desgewenst kunt u deze functie deactiveren.

1. Selecteer het punt „BEEP“ in het menu.
2. Bevestig de selectie.
3. Selecteer een menupunt:
  - Press: geluidssignaal bij toetsdruk
  - Hold: geluidssignaal bij stabiele gewichtswaarde.
4. Bevestig uw selectie.  
De actuele instelling wordt weergegeven.
5. Selecteer de gewenste instelling:
  - On
  - Off
6. Bevestig uw selectie.  
Het menu wordt automatisch verlaten.
7. Wanneer u de geluidssignalen ook voor het tweede punt wilt activeren, herhaalt u de procedure.

### Instellen van de demping (Fil)

Met behulp van de demping (Fil = Filter) kunt u storingen bij de gewichtsbepaling (bijv. door bewegingen van de patiënt) reduceren.

1. Selecteer het punt „Fil“ in het menu.
2. Bevestig de selectie.  
De actuele instelling wordt weergegeven.

F IL 2

3. Selecteer een dempingstrap.
  - 0: geringe demping
  - 1: gemiddelde demping
  - 2: sterke demping
4. Bevestig de selectie.  
Het menu wordt automatisch verlaten.

## Fabrieksinstellingen herstellen (RESET)

Voor de volgende functies kunt u de fabrieksinstellingen herstellen.

Functie	Fabrieksinstelling
Autohold (Ahold)	afhankelijk van het model
Geluidssignaal (Press)	off
Geluidssignaal (Hold)	on
Demping (Fil)	0
Autoclear (Aclear)	afhankelijk van het model
Pre-Tara (Pt)	0 kg
Lichaamslengte voor Body Maat Index (BMI)	170 cm
Draadloze module (SYS)	off
Autosend (ASend)	off
Autoprint (APrt)	off

### AANWIJZING:

bij het herstellen van de fabrieksinstellingen wordt de draadloze module uitgeschakeld. Informatie over de bestaande draadloze groepen blijft behouden. De draadloze groepen moeten niet opnieuw worden ingericht.

RESET

1. Selecteer het punt „Reset“ in het menu.
2. Bevestig de selectie.  
Het menu wordt automatisch verlaten.
3. Schakel de weegschaal uit.  
De fabrieksinstellingen worden weer hersteld en zijn beschikbaar wanneer de weegschaal weer wordt ingeschakeld.

## 7. HET DRAADLOZE NETWERK SECA 360° WIRELESS

### 7.1 Inleiding

Dit apparaat is met een draadloze module uitgerust. De draadloze module maakt de draadloze overdracht van meetresultaten voor de evaluatie en documentatie mogelijk. De overdracht van de gegevens is mogelijk op de volgende apparaten:

- seca afstandsprinter
- PC met seca USB-draadloze module

#### seca Draadloze groepen

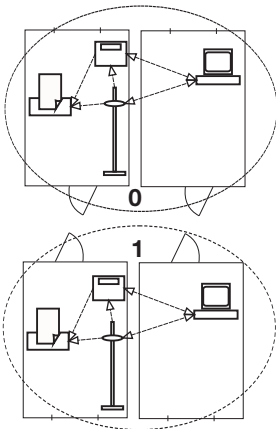

Het draadloze netwerk **seca 360° wireless** werkt met draadloze groepen. Een draadloze groep is een virtuele groep van zenders en ontvangers. Wanneer er meerdere zenders en ontvangers van hetzelfde type worden gebruikt kunnen er met dit apparaat max. 3 draadloze groepen (0, 1, 2) worden ingericht.

Het inrichten van meerdere draadloze groepen garandeert de betrouwbare en correct geadresseerde overdracht van meetwaarden wanneer er meerdere onderzoeksruimtes met vergelijkbare apparatuur moeten worden toegepast.

De maximale afstand tussen zenders en ontvangers bedraagt ca. 10 meter. Bepaalde plaatselijke omstandigheden bijvoorbeeld dikte en hoedanigheid van wanden kunnen de reikwijdte reduceren.

Per draadloze groep is de volgende combinatie van apparaten mogelijk:

- 1 babyweegschaal
- 1 personenweegschaal
- 1 lengtemeetlat
- 1 seca afstandsprinter
- 1 PC met seca USB-draadloze module

#### Kanalen

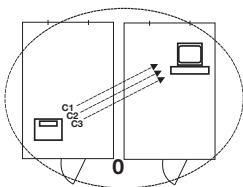

Binnen een draadloze groep communiceren de apparaten op drie kanalen (C1, C2, C3) met elkaar. Zo wordt een betrouwbare en storingsvrije datatransmissie gegarandeerd.

Wanneer u met deze weegschaal een draadloze groep inricht, stelt het apparaat u drie kanalen voor die een optimale datatransmissie garanderen. Wij adviseren u om de voorgestelde kanalen over te nemen.

U kunt de kanaalcijfers (0 tot 99) ook handmatig selecteren, bijvoorbeeld wanneer u meerdere draadloze groepen wilt inrichten.

Om een storingvrije datatransmissie te garanderen, moeten de kanalen ver genoeg uit elkaar liggen. Wij adviseren een afstand van ten minste 30. Elk kanaalcijfer mag slechts voor telkens een kanaal worden gebruikt.

Voorbeeldconfiguratie; kanaalcijfers bij inrichting van 3 draadloze groepen binnen een praktijk:

- Draadloze groep 0: C1=\_0, C2= 30, C3=60
- Draadloze groep 1: C1=10, C2=40, C3=70
- Draadloze groep 2: C1=20, C2=50, C3=80

## Apparaatherkenning

Indien u met de weegschaal een draadloze groep inricht, zoekt deze naar verdere actieve apparaten uit het **seca 360° wireless** systeem. De herkende apparaten worden in het display van de weegschaal als module (bijv. MO 3) weergegeven. De cijfers hebben de volgende betekenis:

- 1: personenweegschaal
- 2: lengteteetlat
- 3: afstandsprinter
- 4: PC met seca USB-draadloze module
- 7: babyweegschaal
- 5, 6 en 8-12: Gereserveerd voor systeemuitbreiding



## 7.2 Weegschaal in een draadloze groep gebruiken (menu)

Alle functies die u nodig heeft om het apparaat in een seca draadloze groep te gebruiken, bevinden zich in het ondermenu „rF“. Informatie over het navigeren in het menu vindt u op Pagina 314.

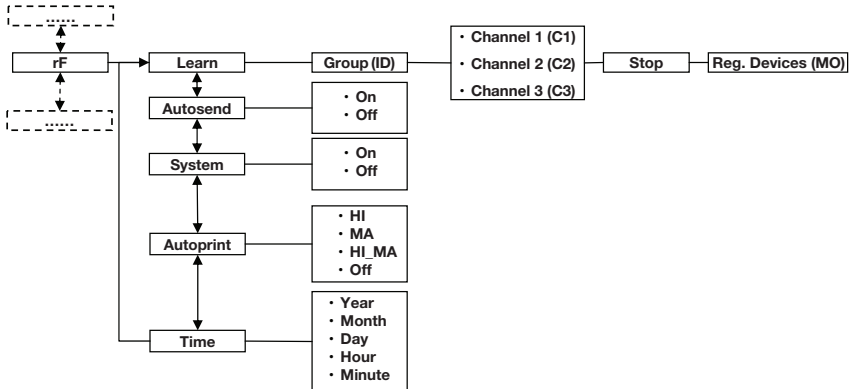

### Draadloze module activeren (SYS)

Het apparaat wordt geleverd met gedeactiveerde draadloze module. U moet deze activeren voordat u een draadloze groep kunt inrichten.

#### AANWIJZING:

wanneer u de draadloze groep activeert, stijgt het stroomverbruik van het apparaat. Wij adviseren het gebruik van een netadapter voor de werking van het apparaat in een draadloos netwerk.

545

On

1. Schakel het apparaat in.
2. Selecteer in het ondermenu „rF“ het menupunt „SYS“.
3. Bevestig de selectie.
4. Selecteer de instelling „on“.
5. Bevestig de selectie.

Het menu wordt automatisch verlaten.

### Draadloze groep inrichten (Lrn)

rF

Ga als volgt te werk om een draadloze groep te richten:

1. Schakel het apparaat in.
2. Roep het menu op.
3. Selecteer het punt „rF“ in het menu.

Lrn

ld 0

ld 1

C1 0

C2 30

C3 60

STOP

4. Bevestig de selectie.
5. Selecteer in het ondermenu „rf“ het menupunt „lrn“ (learn).

6. Bevestig de selectie.  
De actueel ingestelde draadloze groep (hier: draadloze groep 0 „ld 0“) wordt weergegeven.  
Wanneer draadloze groep „0“ al bestaat en u met dit apparaat nog een draadloze groep wilt inrichten, kies dan met de pijltoetsen een andere ID uit (hier: draadloze groep 1 „ld 1“).

7. Bevestig uw selectie van de draadloze groep.  
Het apparaat stelt een kanaalcijfer voor kanaal 1 voor (hier C1 „0“).  
U kunt het voorgestelde kanaalcijfer overnemen of met de pijltoetsen een ander kanaalcijfer instellen.

8. Bevestig uw selectie voor kanaal 1.  
Het apparaat stelt een kanaalcijfer voor kanaal 2 voor (hier C2 „30“).  
U kunt het voorgestelde kanaalcijfer overnemen of met de pijltoetsen een ander kanaalcijfer instellen.

#### **AANWIJZING:**

De weergave van kanaalcijfers met twee tekens vindt zonder spatie plaats. De weergave „C230“ betekent: kanaal „2“, kanaalcijfer „30“.

9. Bevestig uw selectie voor kanaal 2.  
Het apparaat stelt een kanaalcijfer voor kanaal 3 voor (hier C3 „60“).  
U kunt het voorgestelde kanaalcijfer overnemen of met de pijltoetsen een ander kanaalcijfer instellen.

10. Bevestig uw selectie voor kanaal 3.  
De melding **STOP** verschijnt in het display.  
Het apparaat wacht op signalen van andere draadloze apparaten binnen de reikwijdte.

#### **AANWIJZING:**

bij sommige apparaten hoeft geen bijzondere inschakelprocedure opgevolgd te worden wanneer deze in een draadloze groep moet worden geïntegreerd. Neem de gebruiksaanwijzing van het betreffende apparaat in acht.

- Schakel het apparaat (bijvoorbeeld een afstandsprinter) dat u in de draadloze groep wilt integreren, in.

Wanneer de afstandsprinter werd herkend, hoort u een pieptoon.

**AANWIJZING:**

Zodra u een afstandsprinter in de draadloze groep hebt geïntegreerd, moet u vervolgens een afdrukoptie kiezen (menu\rf\APrt) en de tijd instellen (menu\rf\time).

- Herhaal de stap 11. voor alle apparaten die u in deze draadloze groep wilt integreren.
- Druk op de enter-toets om het zoeken te beëindigen.
- Druk op een van de pijltoetsen om te bekijken welke apparaten werden herkend (hier: Mo 3 voor een afstandsprinter).

Wanneer u meerdere apparaten in de draadloze groep heeft geïntegreerd, drukt u meerdere malen op de pijltoetsen om ervoor te zorgen dat alle apparaten door de weegschaal werden herkend.

- Verlaat het menu met de enter-toets of wacht tot het menu automatisch wordt verlaten.

**Activeren van de automatische transmissie (ASend)**

U kunt het apparaat zodanig configureren dat de meetresultaten automatisch aan alle ontvangstklaare ontvangers die in dezelfde draadloze groep zijn aangemeld (bijv.: afstandsprinter, pc met USB-draadloze module) worden gezonden.

**AANWIJZING:**

Wanneer u een afstandsprinter gebruikt, zorg er dan voor dat als afdrukoptie niet "off" is ingesteld (zie "Afdrukoptie kiezen (APrt)" op pagina 324).

- Schakel het apparaat in.
- Selecteer in het ondermenu „rf“ het menupunt „ASend“ en bevestig de selectie.
- Selecteer de instelling „on“ en bevestig de selectie. Het menu wordt automatisch verlaten.

## Afdrukoptie kiezen (APrt)

U kunt het apparaat zodanig configureren dat meetresultaten automatisch op een afstandsprinter worden afgedrukt die in de draadloze groep is aangemeld.

A rectangular LCD display showing the text 'APrt' in a digital font.

A rectangular LCD display showing the text 'NA' in a digital font.

### AANWIJZING:

deze functie is alleen toegankelijk wanneer via de „learn“-functie een seca afstandsprinter in de draadloze groep werd geïntegreerd.

1. Schakel het apparaat in.
2. Selecteer in het ondermenu „rf“ het menupunt „APrt“ en bevestig de selectie.
3. Kies de overeenkomstige instelling voor uw combinatie van apparaten:
  - HI: meetresultaten van lengtemeters
  - MA: meetresultaten van weegschalen
  - HI\_MA: meetresultaten van lengtemeters en weegschalen
  - off: geen automatisch afdrukken, afdrukken alleen door lang indrukken van de entertoets tijdens het wegen.
4. Bevestig uw selectie.  
Het menu wordt automatisch verlaten.

## Tijd instellen (Time)

U kunt het systeem zodanig configureren dat de afstandsprinter aan uw meetresultaten automatisch datum en tijd toevoegt. Hiervoor moet u de datum en tijd eenmalig op uw apparaat instellen en aan de interne klok van de afstandsprinter overdragen.

A rectangular LCD display showing the text 't 17E' in a digital font.

A rectangular LCD display showing the text 'YEAR 10' in a digital font.

### AANWIJZING:

deze functie is alleen toegankelijk wanneer via de „learn“-functie een seca afstandsprinter in de draadloze groep werd geïntegreerd.

1. Schakel het apparaat in.
2. Selecteer in het ondermenu „rf“ het menupunt „Time“.
3. Bevestig de selectie.  
De actuele instelling voor „Jaar (Year)“ wordt weergegeven.
4. Stel het correcte jaar in.
5. Bevestig de selectie.
6. Herhaal de stappen 3. en 4. overeenkomstig voor „Maand“ (Mon), „Dag“ (Day), Uur (hour) en Minuut (Min).

7. Bevestig uw selectie telkens.  
 Na het bevestigen van de instelling voor minuut wordt het menu automatisch verlaten.  
 De instellingen worden automatisch aan de afstandsprinter overgedragen.  
 De afstandsprinter voegt automatisch aan elke afdruk de datum en de tijd toe.

**AANWIJZING:**

voor de verdere bediening van de afstandsprinter, zie de desbetreffende gebruiksaanwijzing.

## 8. REINIGING

Reinig de bekleding en de behuizing desgewenst met een in de handel gebruikelijke huishoudreiniger of desinfecteermiddel. Let op de aanwijzingen van de fabrikant.

Gebruik in geen geval schurende of agressieve reinigingsmiddelen, spiritus, benzine e.d. voor de reiniging. Dergelijke middelen kunnen de hoogwaardige oppervlakken beschadigen.

## 9. WAT TE DOEN, WANNEER...?

Storing	Oorzaak/verhelpen
... bij belasting geen gewichtswaergave verschijnt?	De weegschaal heeft geen stroomvoorziening. - Controleer of de weegschaal ingeschakeld is. - Controleer of de batterijen zijn geplaatst.
... voor het wegen niet  verschijnt?	De weegschaal werd voor het inschakelen belast. - Weegschaal ontlasten - Weegschaal uit- en opnieuw inschakelen
... een segment permanent of helemaal niet brandt?	De betreffende plaats heeft een defect. - Informeer de onderhoudsdienst.
... de waergave  verschijnt?	De batterijspanning wordt minder. - Zo spoedig mogelijk nieuwe batterijen plaatsen.
... de waergave <i>balet</i> verschijnt?	De batterijen zijn leeg. - Plaats nieuwe batterijen
... de waergave <i>SEOP</i> verschijnt?	De maximale belasting werd overschreden. - Weegschaal ontlasten

Storing	Oorzaak/verhelpen
... de weergave $E_{RF}$ verschijnt?	<p>De omgevingstemperatuur van de weegschaal is te hoog of te laag.</p> <ul style="list-style-type: none"> <li>- Plaats de weegschaal in een omgevings-temperatuur tussen +10 °C en +40 °C.</li> <li>- Wacht ca.15 minuten tot de weegschaal zich aan de nieuwe temperatuur heeft aangepast.</li> </ul>
... wanneer na het inschakelen voor het eerst meetresultaten worden verzonden en twee geluidssignalen hoorbaar zijn?	<ul style="list-style-type: none"> <li>• Het apparaat kon geen meetresultaten aan de draadloze ontvanger (seca afstandsprinter resp. PC met seca USB-draadloze module) zenden. <ul style="list-style-type: none"> <li>– Controleer of de weegschaal in het draadloze netwerk is geïntegreerd.</li> <li>– Controleer of de ontvanger ingeschakeld is.</li> </ul> </li> <li>• De ontvangst wordt gestoord door HF-apparaten die zich in de nabijheid bevinden (bijv. mobiele telefoons). <ul style="list-style-type: none"> <li>- Houd met HF-apparaten een minimum afstand van 1 meter aan tot zenders en ontvangers in het seca draadloze netwerk.</li> </ul> </li> </ul> <p><b>AANWIJZING:</b> wanneer deze storing niet wordt verholpen, vindt bij verdere zendpogingen geen hernieuwde akoestische waarschuwing plaats.</p>
... in het rf-menu alleen het punt „SYS“ zichtbaar is?	<ul style="list-style-type: none"> <li>• De draadloze module is gedeactiveerd. <ul style="list-style-type: none"> <li>- Draadloze module activeren (zie “Draadloze module activeren (SYS)” op pagina 321).</li> </ul> </li> </ul>
... in het rf-menu alleen de punten „SYS“ en „Lrn“ zichtbaar zijn?	<ul style="list-style-type: none"> <li>• De draadloze module is geactiveerd en er is geen draadloze groep ingericht. <ul style="list-style-type: none"> <li>- Draadloze groep inrichten (zie “Draadloze groep inrichten (Lrn)” op pagina 321).</li> </ul> </li> </ul>
... in het rf-menu de punten „APrt“ en „Time“ niet zichtbaar zijn?	<ul style="list-style-type: none"> <li>• geen afstandsprinter in de draadloze groep aangemeld is. <ul style="list-style-type: none"> <li>- Afstandsprinter via het menupunt „Lrn“ in de draadloze groep aanmelden (zie “Draadloze groep inrichten (Lrn)” op pagina 321).</li> </ul> </li> </ul>
... de weergave $E_{r:H}$ verschijnt?	<p>De weegschaal is te hoog of werd aan één hoek te zwaar belast.</p> <ul style="list-style-type: none"> <li>- Weegschaal ontlasten of het gewicht gelijkmatiger verdelen.</li> <li>- Weegschaal opnieuw starten.</li> </ul>

Storing	Oorzaak/verhelpen
... de weergave $E_r:H: 12$ verschijnt?	De weegschaal is met een te grote belasting ingeschakeld. - Weegschaal ontlasten. - Weegschaal opnieuw starten.
... de weergave $E_r:H: 15$ verschijnt?	De weegschaal werd in trilling gezet, het nulpunt kon niet worden bepaald. - Weegschaal opnieuw starten.
... wanneer de entertoets (send/print) wordt ingedrukt en de weergave $E_r:H: 71$ verschijnt?	Geen datatransmissie mogelijk, draadloze module is gedeactiveerd. - Draadloze module activeren (zie "Draadloze module activeren (SYS)" op pagina 321).
... wanneer de entertoets (send/print) wordt ingedrukt en de weergave $E_r:H: 72$ verschijnt?	Geen datatransmissie mogelijk, geen draadloze groep ingericht. - Draadloze groep inrichten (zie "Draadloze groep inrichten (Lrn)" op pagina 321).

## 10. ONDERHOUD/HERIJKING

### 10.1 Informatie over onderhoud en herijking

Wij adviseren u om voor de herijking van het apparaat een onderhoudsbeurt te laten uitvoeren.

#### **ATTENTIE!**

#### **Foutieve metingen door onvakkundig onderhoud**

- Laat onderhoud en reparaties uitsluitend door een geautoriseerde servicepartner uitvoeren.
- U vindt de servicepartner bij u in de buurt via [www.seca.com](http://www.seca.com) of stuur een e-mail aan [service@seca.com](mailto:service@seca.com).

Laat volgens de nationale voorschriften een herijking door een geautoriseerde persoon uitvoeren.

Een herijking is in elk geval vereist als één of meer veiligheidsmarkeringen geschonden zijn of als de ijkterinhoud niet overeenstemt met het getal op de geldige ijktelemarkering.

## 10.2 Controle van de correcte inhoud van de ijksteller

Deze seca-weegschaal is geijkt. IJkingen mogen alleen door geautoriseerde instanties plaatsvinden. Om dit te garanderen, is de weegschaal met een ijksteller uitgerust die elke verandering van de ijktechnisch relevante data vasthoudt.

Wanneer u wilt controleren of de weegschaal volgens de voorschriften is gelijk, gaat u als volgt te werk:



1. Schakel de weegschaal eventueel uit.
2. Houd een willekeurige toets ingedrukt en start de weegschaal.  
Op het display knippert enkele seconden lang de actuele inhoud van de ijksteller.
3. Vergelijk de waarde op het display met het getal dat op het merkteken van de ijksteller staat vermeld.



Voor een geldige ijking moeten beide getallen overeenstemmen. Wanneer de waarde op het merkteken en de ijksteller niet overeenstemmen, moet een herijking worden uitgevoerd. Neem hiervoor contact op met uw servicepartner of de seca-klantenservice. Wanneer een herijking noodzakelijk is wordt in plaats van de hierboven afgebeelde ijkmarkering de hiernaast staande markering voor het herijken gebruikt voor het kentekenen van de stand van de ijksteller. Deze markering wordt door de verantwoordelijke persoon voor het herijken met een extra zegel beveiligd. Deze markering kan onder nummer 14-05-01-886 bij de seca klantenservice worden verkregen.

## 11. TECHNISCHE GEGEVENS

### 11.1 Algemene technische gegevens

Technische gegevens seca 704	
Afmetingen <ul style="list-style-type: none"><li>• Diepte</li><li>• Breedte</li><li>• Hoogte</li></ul>	520 mm 360 mm 930 mm
Eigen gewicht	17 kg
Temperatuurbereik	+10° C tot +40°C
Cijferhoogte	25 mm



<b>Technische gegevens seca 704</b>	
Stroomvoorziening	Batterij Netadapter (optioneel)
Opgenomen stroom <ul style="list-style-type: none"> <li>• met gedeactiveerde draadloze module</li> <li>• met geactiveerde draadloze module</li> </ul>	ca. 32 mA ca. 50 mA
Maximale looptijd bij werking op batterijen <ul style="list-style-type: none"> <li>• met gedeactiveerde draadloze module</li> <li>• met geactiveerde draadloze module</li> </ul>	ca. 5.600 minuten Netadapter aanbevolen
Medisch hulpmiddel overeenkomstig richtlijnen 93/42/EEG en 2007/47/EG	Klasse I met meetfunctie
IJking conform richtlijn 2014/31/EU	Klasse III
EN 60 601-1: <ul style="list-style-type: none"> <li>• dubbel geïsoleerd apparaat, beschermklasse II</li> <li>• medische elektronische apparatuur, type B</li> </ul>	 
Draadloze overdracht <ul style="list-style-type: none"> <li>• Frequentieband</li> <li>• Zendervermogen</li> <li>• Voldaan aan de normen</li> </ul>	2,433 GHz - 2,480 GHz < 10 mW EN 30028, EN 301 489-1, -17

## 11.2 Weegtechnische gegevens

<b>Weegtechnische gegevens</b>	
IJking conform richtlijn 2014/31/EU	Klasse III
Maximale belasting <ul style="list-style-type: none"> <li>• Weegbereik 1</li> <li>• Weegbereik 2</li> </ul>	150 kg 300 kg
Minimale belasting <ul style="list-style-type: none"> <li>• Weegbereik 1</li> <li>• Weegbereik 2</li> </ul>	1 kg 2 kg
Fijne indeling <ul style="list-style-type: none"> <li>• Weegbereik 1</li> <li>• Weegbereik 2</li> </ul>	50 g 100 g
Tarreebereik	tot 300 kg
Precisie bij eerste ijking <ul style="list-style-type: none"> <li>• Weegbereik 1: 0 tot 25 kg</li> <li>• Weegbereik 1: 25 tot 100 kg</li> <li>• Weegbereik 1: 100 kg tot 150 kg</li> <li>• Weegbereik 2: 0 tot 50 kg</li> <li>• Weegbereik 2: 50 tot 200 kg</li> <li>• Weegbereik 2: 200 kg tot 300 kg</li> </ul>	± 25 g ± 50 g ± 75 g ± 50 g ± 100 g ± 150 g

## 12. ACCESSOIRES

Accessoires	Artikelnummer
seca draadloos netwerk <b>seca 360° wireless</b> Wireless: <ul style="list-style-type: none"><li>• afstandsprinter<ul style="list-style-type: none"><li>- <b>seca 360° Wireless Printer 465</b></li><li>- <b>seca 360° Wireless Printer Advanced 466</b></li></ul></li><li>• pc-software<ul style="list-style-type: none"><li>- <b>seca analytics 105</b></li></ul></li><li>• USB-draadloze module<ul style="list-style-type: none"><li>- <b>seca 360° Wireless USB adapter 456</b></li></ul></li></ul>	landspecifieke varianten landspecifieke varianten  toepassings specifieke licentiepakketten  456-00-00-009
Stroomvoorziening <ul style="list-style-type: none"><li>• Netadapter, Euro: 230V~ / 50Hz / 12V= / 150mA</li><li>• Switchmode netadapter: 100-240V~ / 50-60Hz / 12V= / 0.5A</li></ul>	68-32-10-252 68-32-10-265
Verdere accessoires <ul style="list-style-type: none"><li>• Telescoop meetlat seca 220, meetbereik: 890 - 2000 mm, indeling: 1 mm, materiaal: Aluminium hard geëloxeerd, schuif met vergrendelbare meettong</li><li>• Telescoop meetlat seca 220(dubbele indeling), meetbereik: 890 - 2000 mm en 35 " - 78 3/4 ", indeling: 1 mm en 1/8 ", materiaal: Aluminium hard geëloxeerd, schuif met vergrendelbare meettong</li></ul>	220-17-14-004  220-18-14-004

## 13. VERWIJDEREN VAN AFVAL

### 13.1 Verwijderen van het apparaat



Werp het apparaat niet bij het huisvuil weg. Het apparaat moet als elektronicaschroot worden verwijderd. Let op de desbetreffende nationale voorschriften. Voor nadere informatie kunt u contact opnemen met onze service onder:

**service@seca.com**

## 13.2 Batterijen en accu's



Werp lege batterijen niet bij het huisvuil weg, of deze nu schadelijke stoffen bevatten of niet. Als gebruiker bent u wettelijk verplicht batterijen en accu's via gemeentelijke inzamelplaatsen of inzamelplaatsen van de handel te verwijderen. Lever batterijen en accu's alleen in volledig ontladen toestand in.

## 14. GARANTIE

Voor gebreken die voortvloeien uit materiaal- of fabricagefouten geldt een garantieperiode van 2 jaar vanaf de levering. Alle beweeglijke delen zoals bijv. batterijen, kabels, voedingseenheden, accu's enz. zijn hiervan uitgesloten. Gebreken die onder de garantie vallen, worden tegen overdracht van de koopkwitantie kosteloos voor de klant verholpen. Met verdere aanspraken kan geen rekening worden gehouden. Transportkosten voor het zenden en terugsturen zijn op rekening van de klant, wanneer het apparaat zich op een andere plaats bevindt dan de woonplaats van de klant. Bij transport schade kunnen er alleen garantieaanspraken geldend worden gemaakt wanneer voor de transporten de originele verpakking wordt gebruikt en wanneer de weegschaal hierin volgens de origineel verpakte toestand werd beveiligd en bevestigd. Bewaar daarom alle verpakkingsdelen.

Er bestaat geen aanspraak op garantie wanneer het apparaat door personen werd geopend die hiervoor niet uitdrukkelijk door seca werden geautoriseerd.

Klanten in het buitenland adviseren wij zich in geval van garantieaanspraken direct tot de verkoper van het desbetreffende land te richten.

## 15. CONFORMITEITSVERKLARING



Hiermede verklaart de seca gmbh & co. kg dat het product in overeenstemming is met de toepassbare Europese richtlijnen. De volledige verklaring van overeenkomst kunt u vinden op: [www.seca.com](http://www.seca.com).

# ÍNDICE

1. Certificado . . . . . 334
2. Descrição do aparelho . . . . . 335
  - 2.1 Parabéns! . . . . . 335
  - 2.2 Finalidade de utilização. . . . . 335
3. Informações de segurança. . . . . 336
  - 3.1 Instruções básicas de segurança . . . . . 336
  - 3.2 Instruções de segurança neste manual de instruções de utilização . . . . . 337
  - 3.3 Manuseamento de pilhas e acumuladores. . . . . 338
4. Vista geral . . . . . 339
  - 4.1 Elementos de comando . . . . . 339
  - 4.2 Símbolos no display . . . . . 340
  - 4.3 Símbolos da placa de características . . . . . 340
  - 4.4 Estrutura do menu . . . . . 342
5. Antes de iniciar a utilização deve...343
  - 5.1 Montagem da coluna . . . . . 343
  - 5.2 Providenciar a alimentação de energia . . . . . 344
    - Colocar as pilhas . . . . . 344
    - Ligar o alimentador (opcional). 344
  - 5.3 Montar a balança . . . . . 345
6. Utilização . . . . . 345
  - 6.1 Pesar . . . . . 345
    - Iniciar o processo de pesagem. 345
    - Pesar lactentes/crianças pequenas (2 em 1) . . . . . 345
    - Indicar permanentemente o resultado da medição (HOLD). 346
    - Determinar e avaliar o Body Mass Index (BMI) (Índice de massa corporal - IMC) . . . . . 347
    - Calcular e imprimir automaticamente o IMC . . . . . 347
    - Enviar o resultado da medição para o receptor de rádio . . . . . 348
    - Desligar a balança . . . . . 349
  - 6.2 Outras funções (menu) . . . . . 349
    - Navegar no menu. . . . . 349
    - Apagar automaticamente valores guardados (AClr) . . . . . 350
    - Guardar permanentemente o peso adicional (Pt) . . . . . 351
    - Activar a função Autohold (Ahold) . . . . . 351
    - Activar sinais acústicos (BEEP) . 352
    - Ajustar o amortecimento (Fil) . 352
    - Restabelecer as definições de fábrica (RESET) . . . . . 353
7. A rede sem fios seca 360° wireless. . . . . 354
  - 7.1 Introdução . . . . . 354
    - Grupos de comunicação via rádio seca . . . . . 354
    - Canais . . . . . 354
    - Detecção de aparelhos . . . . . 355
  - 7.2 Operar a balança num grupo de comunicação via rádio (menu) . 356
    - Configurar grupo de comunicação via rádio (Lrn) . . 356
    - Activar a transmissão automática (ASend) (envio automático). . . . 358
    - Activar módulo de rádio (SYS) 356
    - Seleccionar a opção de impressão (APrt). . . . . 359
    - Definir a hora (Time) (hora) . . . 359
8. Limpeza . . . . . 360
9. O que fazer quando...? . . . . . 360
10. Manutenção/Recalibração . . . . . 362
  - 10.1 Informações relativas à manutenção e recalibração . . 362
  - 10.2 Verificar o índice do contador de calibração . . . . . 363

11. Dados técnicos . . . . .	363	13. Eliminação . . . . .	365
11.1 Dados técnicos gerais . . . . .	363	13.1 Eliminação do aparelho . . . . .	365
11.2 Dados da técnica de pesagem. . . . .	364	13.2 Pilhas e acumuladores . . . . .	366
12. Acessórios . . . . .	365	14. Garantia. . . . .	366
		15. Declaração de conformidade . . . . .	366

# 1. CERTIFICADO

Com os produtos seca, está a comprar não só uma técnica amadurecida há mais de um século como também uma qualidade certificada e regulamentada e comprovada por institutos. Os produtos seca estão em conformidade com as directivas europeias, normas e legislações nacionais. Com a seca está a comprar o futuro.



Os produtos que constam destas instruções de utilização estão em conformidade com a legislação relativa a dispositivos médicos, ou seja, as Directivas 93/42/CEE e 2007/47/CE do Conselho da Comunidade Europeia, consagradas nas legislações nacionais em toda a Europa.



As balanças com esta marca satisfazem os requisitos rigorosos da classe de precisão III e podem ser utilizadas para medições calibráveis em medicina.



O aparelho está em conformidade com as Diretivas da CE.

- **M:** Marca de conformidade segundo a Diretiva 2014/31/UE relativa a balanças de funcionamento não automático (modelos calibrados)
- **16:** (Exemplo: 2016) Ano em que foi efetuado o procedimento de avaliação da conformidade e afixada a identificação CE (modelos calibrados)
- **0102:** Organismo notificado para metrologia (modelos calibrados)
- **0123:** Organismo notificado para dispositivos médicos

O profissionalismo da seca também é reconhecido por entidades oficiais. A TÜV Product Service, a entidade responsável por dispositivos médicos, confirma com o certificado que a seca cumpre de forma consistente os requisitos legais rigorosos enquanto fabricante de dispositivos médicos. O sistema de garantia de qualidade seca abrange as áreas do design, desenvolvimento, produção, distribuição e assistência técnica para as balanças médicas e sistemas de medição.



A seca é amiga do ambiente. A economia dos recursos naturais é fundamental para nós. Por esse motivo, procuramos economizar material de embalagem quando este é dispensável. E o restante material pode ser eliminado confortavelmente no local, através do sistema de reciclagem.



## 2. DESCRIÇÃO DO APARELHO

### 2.1 Parabéns!

---

Ao adquirir a balança electrónica para adultos **seca 704** você optou por um aparelho de elevada precisão e ao mesmo tempo robusto.

Há mais de 170 anos que a seca coloca a sua experiência ao serviço da saúde, afirmando-se como líder de mercado em muitos países do mundo, graças às suas inovações na área da metrologia.

### 2.2 Finalidade de utilização

---

A balança electrónica para adultos **seca 704** é utilizada principalmente em hospitais, consultórios médicos e unidades estacionárias de cuidados de saúde, de acordo com as normas vigentes no país de utilização.

Paralelamente à determinação convencional do peso, a **seca 704** possui uma função para determinar o Índice de Massa Corporal (IMC). Para tal, introduz-se a estatura da pessoa através do teclado, seguindo-se depois o cálculo automático do índice de massa corporal correspondente ao valor do peso.

Através da rede sem fios **seca 360° wireless** é possível transmitir, sem a utilização de fios, os resultados de medição para uma impressora sem fios seca ou para um PC equipado com o software **seca analytics 105** e o **seca 360° Wireless USB adapter 456**.

A **seca 704** pode ser deslocada sobre rodas e utilizada durante um longo período de tempo com um conjunto de pilhas, graças ao seu reduzido consumo de energia.

## 3. INFORMAÇÕES DE SEGURANÇA

### 3.1 Instruções básicas de segurança

---

- Observe as indicações deste manual de instruções de utilização.
- Guarde cuidadosamente o manual de instruções de utilização e a respectiva declaração de conformidade.
- Certifique-se de que a balança se encontra numa posição segura sobre uma superfície plana.
- Não deixe a balança cair. Não sujeite a balança a pancadas fortes.
- No caso de operar a balança com um alimentador de rede, coloque o cabo de rede de forma a que não haja perigo de tropeçar.
- Mandar realizar periodicamente trabalhos de manutenção e recalibrações ver "Manutenção/Recalibração" na página 362.
- Os trabalhos de manutenção e reparação devem ser executados apenas por um serviço de pós-venda autorizado. Em [www.seca.com](http://www.seca.com) encontra o serviço de pós-venda mais próximo de si. Em alternativa, envie um e-mail para [service@seca.com](mailto:service@seca.com).
- Utilize exclusivamente acessórios e peças sobressalentes originais seca. Caso contrário, a seca não garante o direito à garantia.
- Na utilização de aparelhos de alta frequência, como p. ex. telemóveis, mantenha uma distância mínima de aprox. 1 metro, de forma a evitar medições erradas ou falhas na transmissão via rádio.



## 3.2 Instruções de segurança neste manual de instruções de utilização

---

**PERIGO!**

Identifica uma situação de grande perigo fora do normal. A inobservância desta indicação resultará em ferimentos graves irreversíveis ou mesmo fatais.

**AVISO!**

Identifica uma situação de grande perigo fora do normal. A inobservância desta indicação pode resultar em ferimentos graves irreversíveis ou mesmo fatais.

**CUIDADO!**

Identifica uma situação de perigo. A inobservância desta indicação pode resultar em ferimentos ligeiros ou médios.

**ATENÇÃO!**

Identifica uma possível utilização errada do aparelho. A inobservância desta indicação pode originar danos no aparelho ou resultados de medição errados.

**NOTA:**

Contém informações adicionais relativas à utilização deste aparelho.

### 3.3 Manuseamento de pilhas e acumuladores

---

Este aparelho é fornecido com 6 pilhas Mignon, tipo AA. Este tipo de pilhas não é recarregável. Respeite as instruções de segurança que se seguem.



#### **AVISO!**

##### **Danos pessoais devido a manuseamento inadequado**

As pilhas contêm substâncias nocivas que podem explodir no caso de um manuseamento incorrecto.

- Não tente recarregar as pilhas.
- Não aqueça pilhas/acumuladores.
- Não queime pilhas/acumuladores.
- Em caso de derramamento de ácido, evite o contacto com a pele, olhos e mucosas. Lave as zonas afectadas com água limpa e abundante e consulte imediatamente um médico.

#### **ATENÇÃO!**

##### **Danos no aparelho e anomalias devido a utilização inadequada**

- Utilize exclusivamente o tipo de pilhas/acumuladores indicado ver "Colocar as pilhas" na página 344
- Substitua sempre todas as pilhas/acumuladores em simultâneo.
- Não corte-circuite pilhas/acumuladores.
- Se o aparelho não for utilizado durante um longo período de tempo, retire as pilhas/acumuladores. Deste modo, não sairá ácido para o aparelho.

## 4. VISTA GERAL

### 4.1 Elementos de comando

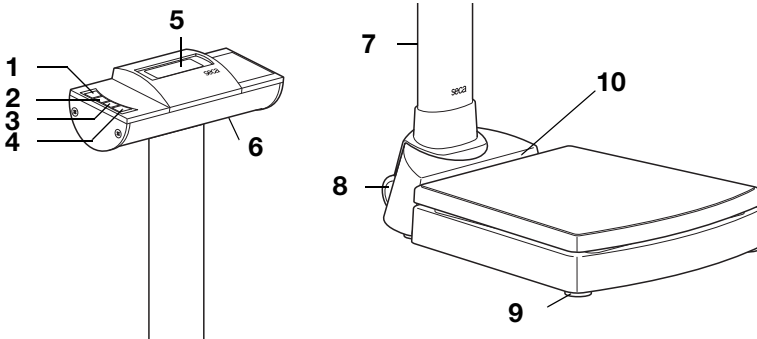

N.º	Elemento de comando	Função
1		Ligar e desligar a balança
2		Tecla de seta <ul style="list-style-type: none"> <li>• Durante a pesagem: <ul style="list-style-type: none"> <li>- Breve pressão: activar a função Hold (bloquear)</li> <li>- Longa pressão: activar a função 2 in 1 (2 em 1)</li> </ul> </li> <li>• No menu: <ul style="list-style-type: none"> <li>- Seleccionar o submenu, seleccionar o item de menu</li> <li>- Aumentar o valor</li> </ul> </li> </ul>
3		Tecla de seta <ul style="list-style-type: none"> <li>• Durante a pesagem: <ul style="list-style-type: none"> <li>- Breve pressão: activar a função BMI (IMC)</li> <li>- Longa pressão: chamar o menu</li> </ul> </li> <li>• No menu: <ul style="list-style-type: none"> <li>- Seleccionar o submenu, seleccionar o item de menu</li> <li>- Reduzir o valor</li> </ul> </li> </ul>
4		Tecla Enter <ul style="list-style-type: none"> <li>• Durante a pesagem (se estiver instalada a rede sem fios): <ul style="list-style-type: none"> <li>- Breve pressão: enviar o resultado de medição para os aparelhos preparados para recepção (PC com módulo de rádio USB)</li> <li>- Longa pressão: imprimir o resultado de medição (impressora sem fios)</li> </ul> </li> <li>• No menu: <ul style="list-style-type: none"> <li>- Confirmar o item de menu seleccionado</li> <li>- Guardar o valor definido</li> </ul> </li> </ul>
5	Display	Elemento indicador para resultados de medição e para a configuração do aparelho

N.º	Elemento de comando	Função
6	Compartimento das pilhas	Alojamento para 6 pilhas Mignon, tipo AA de 1,5 Volts
7	Ligação eléctrica	Serve para ligar um alimentador disponível opcionalmente
8	Rolos de transporte	A balança pode ser deslocada sobre estes rolos
9	Pé roscado	4 unidades, servem para o alinhamento exacto
10	Bolha de nível	Indica se o aparelho está na horizontal





## 4.2 Símbolos no display



	Símbolo	Significado
A		Pilhas fracas
B		Funcionamento com alimentador
C		Função não calibrável activa

## 4.3 Símbolos da placa de características

Texto/Símbolo	Significado
Modelo	N.º do modelo
Tipo	Designação do tipo
N.º série	Número de série
	Respeitar o manual de instruções de utilização
	Aparelho electromedicinal, tipo B
	Aparelho isolado, classe de protecção II
FCC ID	Para EUA: Número de homologação do aparelho pela autoridade americana Federal Communications Commission FCC

Texto/Símbolo	Significado
IC	Para o Canadá: Número de homologação pela autoridade Industry Canada
	O aparelho está em conformidade com as normas e directivas da CE.
	Símbolo da FCC (USA)
	Operar o aparelho apenas com corrente contínua
	Não colocar o aparelho no lixo doméstico

## 4.4 Estrutura do menu

No menu do aparelho estão disponíveis outras funções. Assim, pode configurar o aparelho de forma ideal para as suas condições de utilização (Detalhes a partir da Página 349).

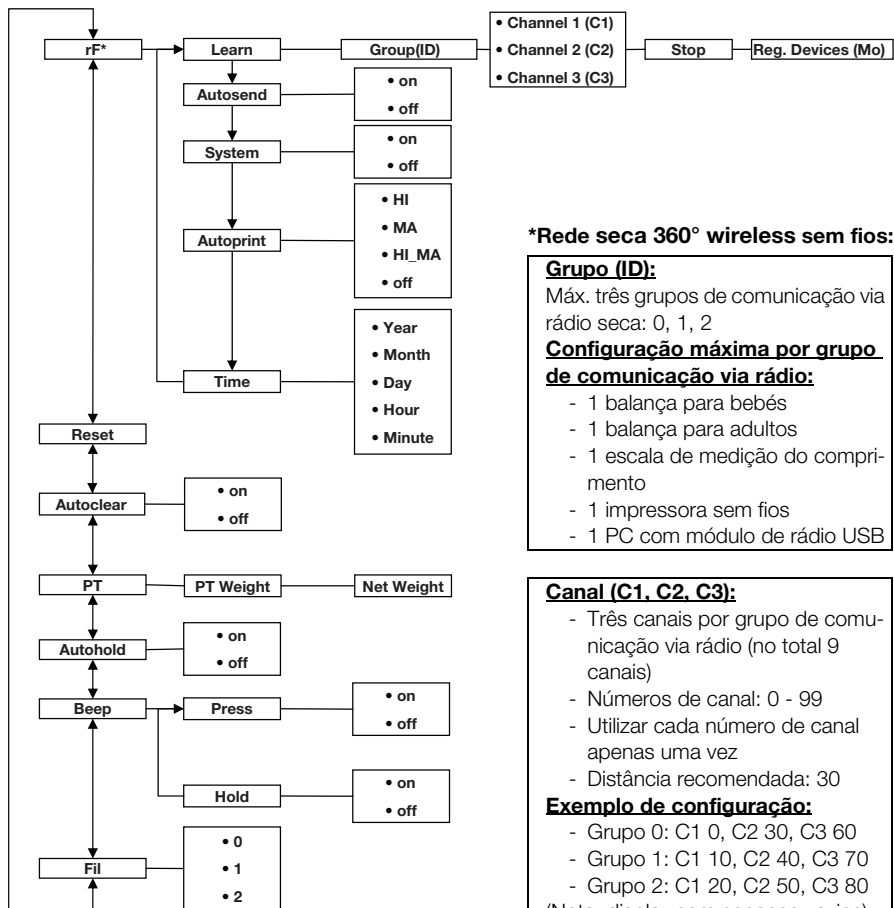

### \*Rede seca 360° wireless sem fios:

#### Grupo (ID):

Máx. três grupos de comunicação via rádio seca: 0, 1, 2

#### Configuração máxima por grupo de comunicação via rádio:

- 1 balança para bebés
- 1 balança para adultos
- 1 escala de medição do comprimento
- 1 impressora sem fios
- 1 PC com módulo de rádio USB

#### Canal (C1, C2, C3):

- Três canais por grupo de comunicação via rádio (no total 9 canais)
- Números de canal: 0 - 99
- Utilizar cada número de canal apenas uma vez
- Distância recomendada: 30

#### Exemplo de configuração:

- Grupo 0: C1 0, C2 30, C3 60
- Grupo 1: C1 10, C2 40, C3 70
- Grupo 2: C1 20, C2 50, C3 80

(Nota: display sem espaços vazios)

### Chamar o menu:



### Navegação:

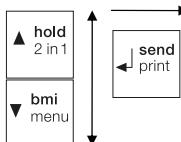

### Aparelhos detectados (Mo):

- 1: Balança para adultos
- 2: Escala de medição do comprimento
- 3: Impressora sem fios
- 4: PC com módulo de rádio USB
- 7: Balança para bebés

## 5. ANTES DE INICIAR A UTILIZAÇÃO DEVE...

### 5.1 Montagem da coluna

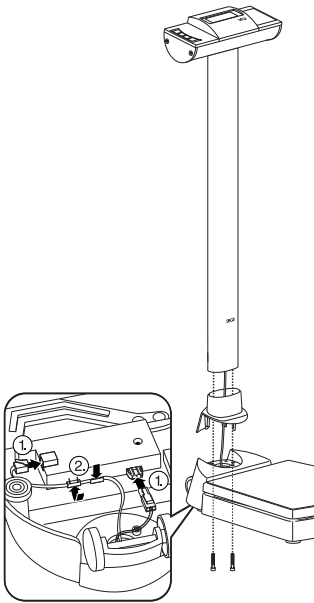

A coluna com o mostrador LCD pode ser montada em duas posições. Deste modo, pode determinar em que sentido é que o mostrador é legível – a partir da base de apoio fixo ou a partir da posição oposta.

1. Encaixe a tampa na coluna.
2. Insira a coluna na abertura, no sentido desejado.
3. Aparafuse a coluna à plataforma de pesagem, a partir de baixo.  
Se necessário, vire cuidadosamente a balança de lado para apertar os parafusos.
4. Una, tal como ilustrado, a ficha do cabo do mostrador à parte de baixo da plataforma de pesagem.

#### **ATENÇÃO!**

##### **Anomalia devido a erros de montagem**

Quando os cabos são montados ficando sob tensão, p. ex. quando estão muito vincados ou a ficha está dobrada, podem resultar indicações erradas ou o display pode apagar-se.

- Disponha todos os cabos de forma a que não fiquem muito vincados nem a ficha dobrada.
- Certifique-se de que os cabos não ficam sob tensão, colocando-os nos respectivos suportes.

5. Fixe os cabos nos respectivos suportes.
6. Seguidamente, volte a colocar a balança de pé.
7. Empurre a tampa da coluna toda para baixo até ficar engatada na plataforma de pesagem.

## 5.2 Providenciar a alimentação de energia

A alimentação de energia da balança é feita através de pilhas ou de um alimentador disponível como acessório.

### Colocar as pilhas

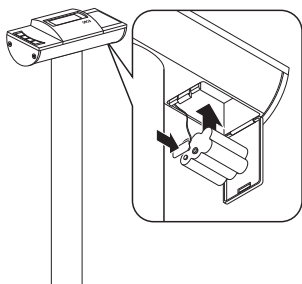

São necessárias 6 pilhas Mignon, tipo AA, de 1,5 Volts (incluídas no escopo de fornecimento).

1. Pressione o fecho do compartimento das pilhas.
2. Abra a tampa do compartimento das pilhas.
3. Retire o suporte das pilhas.
4. Coloque as pilhas no suporte.

#### NOTA:

Tenha atenção à polaridade correcta das pilhas (marcações no suporte das pilhas). Se aparecer a indicação **bAtE** no display, significa que as pilhas não foram bem colocadas ou que estão vazias.

5. Coloque o suporte com as pilhas no compartimento.
6. Feche o compartimento das pilhas.

### Ligar o alimentador (opcional)

A balança pode funcionar com um alimentador que está disponível como acessório.



#### AVISO!

**Perigo de ferimentos e de danos no aparelho na utilização de alimentadores errados**

Os alimentadores comuns podem fornecer alta tensão, tal como está indicado nos mesmos. A balança pode sobreaquecer, incendiar-se, derreter ou fazer curto-circuito.

- Utilize exclusivamente alimentadores originais seca de 9 V ou uma tensão de saída regulada de 12 Volts.

1. Insira a ficha necessária para a alimentação de energia no alimentador.
2. Insira a ficha do aparelho de rede na tomada de ligação da balança.
3. Ligue o alimentador a uma tomada de rede.

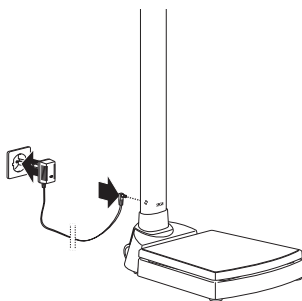



## 5.3 Montar a balança

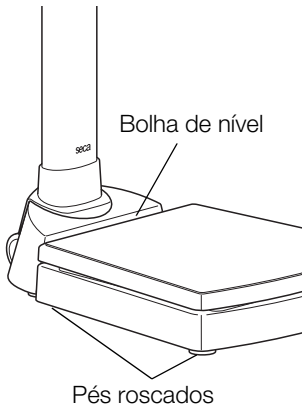

### ATENÇÃO!

#### Medição errada devido a derivação de força

Se a caixa da balança estiver colocada, p. ex. sobre uma toalha, o peso não será medido correctamente.

- Coloque a balança de forma a que apenas os pés roscados tenham contacto com a superfície de apoio.

1. Coloque a balança sobre uma superfície segura e plana.
2. Ajuste a balança rodando os pés roscados. A bolha de ar do nível deve encontrar-se no centro do círculo.

## 6. UTILIZAÇÃO

### 6.1 Pesar

#### Iniciar o processo de pesagem



#### Pesar lactentes/crianças pequenas (2 em 1)

1. Certifique-se de que a balança está vazia.
2. Prima a tecla Start (Iniciar). Aparece **SECA** no mostrador, de seguida são visualizados por breves instantes todos os elementos do display. A balança está operacional quando aparecer a indicação **0.0** no display. Se a balança for operada com um alimentador, surge o símbolo  $\nabla$  no mostrador.
3. Coloque-se sobre a balança e permaneça quieto.
4. Leia o resultado da medição.

Com a ajuda da função 2 em 1 pode determinar o peso de lactentes e de crianças pequenas. Para tal, a criança tem de ficar ao colo de um adulto durante a pesagem. Proceda da seguinte forma:

1. Certifique-se de que a balança está vazia.
2. Peça ao adulto para se colocar sobre a balança.
3. Leia o resultado da medição.



- Mantenha a tecla de seta (**hold/2 in 1**) premida, até que apareça a mensagem NET no display.

O peso é guardado.

aparece no display.

### ATENÇÃO!

#### Medição errada devido a peso de saída trocado

Quando a pesagem da criança é efectuada com um outro peso de saída, não é possível determinar correctamente o peso da criança.

- Certifique-se de que a pesagem da criança é sempre efectuada com o adulto com quem foi determinado o peso de saída.
- Certifique-se de que o peso do adulto não é alterado, p. ex. ao vestir mais uma peça de roupa.



- Peça ao adulto para se colocar sobre a balança com a criança.

É indicado o peso da criança.

O símbolo , o símbolo e as mensagens "HOLD" e "NET" surgem no mostrador.

- Peça ao adulto para sair da balança com a criança.

- Para desactivar a função 2 em 1, prima a tecla de seta (**hold/2 in 1**), até que o símbolo , o símbolo e as mensagens "HOLD" e "NET" desapareçam do mostrador ou desligue a balança.



### Indicar permanentemente o resultado da medição (HOLD)

Quando activa a função HOLD, o valor do peso continua a ser indicado mesmo depois de a balança estar vazia. Desta forma, pode cuidar do paciente antes de anotar o valor do peso.



- Certifique-se de que a balança está vazia.
- Peça ao paciente para se colocar sobre a balança.
- Prima brevemente a tecla de seta (**hold/2 in 1**).

A indicação permanece intermitente até que seja aferido um peso estável. A seguir, o valor do peso é exibido de forma permanente. O símbolo (função não calibrável) e a mensagem "HOLD" surgem no mostrador.

- Para desactivar a função HOLD, prima brevemente a tecla de seta (**hold/2 in 1**).

O símbolo (função não calibrável) e a mensagem "HOLD" desaparecem do mostrador.



**NOTA:**

Quando a função Autohold (bloqueio automático) está activada, o valor do peso é indicado de forma permanente. ver "Activar a função Autohold (Ahold)" na página 351.

**Determinar e avaliar o Body Mass Index (BMI) (Índice de massa corporal - IMC)**

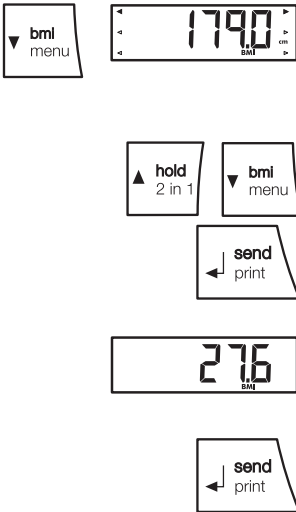

O índice de massa corporal relaciona a estatura e o peso do corpo permitindo assim dar indicações mais precisas, como p. ex. o peso ideal segundo Broca. É indicada uma faixa de tolerância que corresponde a uma faixa ideal do ponto de vista da saúde.

1. Certifique-se de que a balança está vazia.
2. Prima brevemente a tecla de seta (**bmi/menu**). Aparece a mensagem "BMI" (IMC). Piscam setas no display. É indicada a última estatura introduzida.
3. Pode aceitar a estatura indicada ou seleccionar uma outra estatura com a tecla de seta.
4. Confirme a sua selecção com a tecla Enter (**send/print**).
5. Peça ao paciente para se colocar sobre a balança e permanecer quieto.
6. Leia o IMC e compare-o com as categorias indicadas mais abaixo.
7. Para desactivar a função BMI (IMC), prima brevemente a tecla Enter (**send/print**).

BMI	Avaliação
<b>inferior a 18,5</b>	O paciente pesa muito pouco. Poderá existir uma tendência para anorexia nervosa. Recomenda-se um aumento de peso de forma a melhorar o bem-estar e a capacidade de desempenho. Em caso de dúvida consultar um médico especialista.
<b>entre 18,5 e 24,9</b>	O paciente tem um peso normal. Pode manter o peso actual.
<b>entre 25 e 30 (pré-obesidade)</b>	O paciente tem um ligeiro a médio excesso de peso. Deve reduzir o seu peso se padecer de alguma doença (p. ex. diabetes, tensão arterial alta, gota, perturbações do metabolismo lipídico).

BMI	Avaliação
superior a 30	É absolutamente necessário reduzir o peso. O metabolismo, a circulação sanguínea e os ossos estão a ser afectados. Recomenda-se uma dieta coerente, muito exercício e um treino de comportamento. Em caso de dúvida consultar um médico especialista.

## Calcular e imprimir automaticamente o IMC

Se utilizar esta balança juntamente com uma impressora sem fios e uma escala de medição do comprimento do sistema **seca 360° wireless**, pode calcular e imprimir automaticamente o IMC.

### NOTA:

É condição prévia para esta função que os aparelhos estejam registados em conjunto num grupo de comunicação via rádio (ver "A rede sem fios seca 360° wireless" na página 354).

1. Efectue a pesagem.
2. Prima brevemente a tecla Enter (**send/print**) da balança.  
O valor medido é enviado para a impressora sem fios mas não é impresso.
3. Efectue a medição do comprimento.
4. Prima durante mais tempo a tecla Enter (**send/print**) da escala de medição do comprimento.  
O valor medido é enviado para a impressora sem fios.  
O IMC é calculado.  
O comprimento, o peso e o IMC são impressos.

## Enviar o resultado da medição para o receptor de rádio

Se a balança estiver integrada numa rede sem fios **seca 360° wireless**, é possível enviar os resultados de medição para aparelhos preparados para recepção, (impressora sem fios, PC com módulo de rádio USB), através do accionamento das teclas.

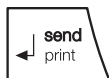

- ◆ Prima a tecla Enter (**send/print**).
  - Breve pressão das teclas: enviar o resultado de medição para todos os aparelhos preparados para recepção
  - Longa pressão das teclas: imprimir o resultado de medição na impressora sem fios

**Desligar a balança**

- ◆ Prima a tecla Start (Iniciar).

**NOTA:**

No funcionamento a pilhas, a balança desliga-se automaticamente pouco tempo depois de estar vazia.

**6.2 Outras funções (menu)**

No menu da balança estão disponíveis outras funções. Assim, pode configurar a balança de forma ideal para as suas condições de utilização.

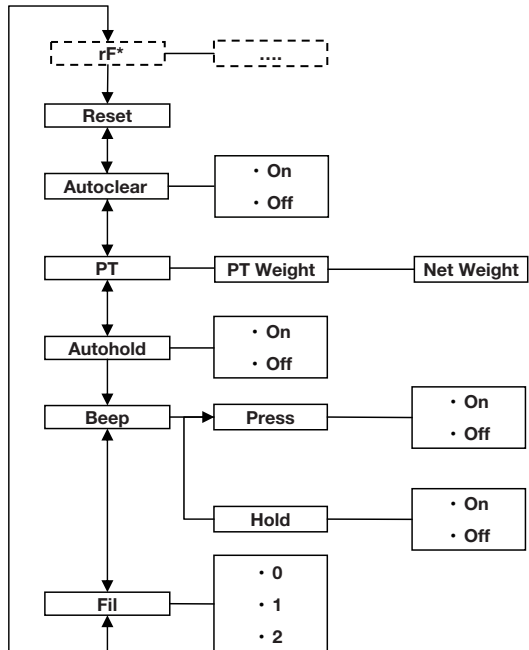

\* A descrição do item de menu "rF" encontra-se na secção "Operar a balança num grupo de comunicação via rádio (menu)" na página 356.

**Navegar no menu**

1. Ligue a balança.
2. Mantenha a tecla de seta (**bmi/mENU**) premida, até que apareça o menu.

O item de menu seleccionado por último aparece no display (aqui: Autohold "Ahold").



### Apagar automaticamente valores guardados (AClr)



3. Prima uma das teclas de seta as vezes necessárias até que apareça o item de menu desejado no display (aqui: Amortecimento "Fil").
4. Confirme a sua selecção com a tecla Enter (**send/print**).  
São indicadas as definições actuais para o item de menu ou um submenu (aqui: nível "0").
5. Para alterar a definição ou chamar outro submenu, prima uma das teclas de seta as vezes necessárias até que surja a definição desejada (aqui: nível "2").
6. Confirme a definição com a tecla Enter (**send/print**).  
A saída do menu é feita automaticamente.
7. Para efectuar outras definições, chame novamente o menu e proceda do seguinte modo.

#### NOTA:

Se durante aprox. 24 segundos não for premeida nenhuma tecla, a saída do menu é feita automaticamente.

Para evitar que permaneçam na memória do aparelho resultados de medição desactualizados que dêem origem a um cálculo do IMC incorrecto, é possível configurar a balança de forma a que os resultados de medição sejam eliminados automaticamente após 5 minutos.

#### NOTA:

Em alguns modelos esta função vem já activada de fábrica. Se desejar, pode desactivar a função.

1. No menu, seleccione o item "AClr".
2. Confirme a selecção.
3. Seleccione a definição desejada:
  - On
  - Off
4. Confirme a selecção.  
A saída do menu é feita automaticamente.

## Guardar permanentemente o peso adicional (Pt)



A função de pré-taragem permite guardar um peso adicional de forma permanente e subtrai-lo automaticamente de um resultado de medição. Pode guardar por exemplo um peso aproximado para os sapatos e roupas e subtrai-lo do resultado de medição, sempre que um paciente é pesado completamente vestido.

1. No menu, seleccione o item "Pt".  
Aparece a mensagem "Pt".
2. Confirme a sua selecção.  
Piscam setas no display.  
É indicado o último peso adicional guardado.
3. Pode aceitar o valor guardado ou alterá-lo com as teclas de seta.

### NOTA:

Se introduzir o valor "0", a função é desligada.  
A mensagem "Pt" já não aparece no display.

4. Confirme a sua selecção.
5. Peça ao paciente para se colocar sobre a balança.  
É indicado o peso do paciente.  
O peso adicional guardado foi subtraído automaticamente.
6. Para desactivar a função, seleccione novamente no menu o item "Pt".
7. Confirme a sua selecção.  
A função está desactivada.  
A saída do menu é feita automaticamente.

## Activar a função Autohold (Ahold)

Quando activa a função Autohold (bloqueio automático), o resultado da medição continua a ser indicado em cada processo de pesagem, depois de a balança ser esvaziada. Deixa de ser necessário activar manualmente a função Hold em cada processo de pesagem.

### NOTA:

- Em alguns modelos esta função vem já activada de fábrica. Se desejar, pode desactivar a função.
- Independentemente das definições aqui seleccionadas, o peso da criança é sempre determinado em Autohold na função 2 em 1.



1. No menu, seleccione o item "Ahold".
2. Confirme a selecção.  
É indicada a definição actual.

On

3. Selecciona a definição desejada:
  - On
  - Off

4. Confirme a sua selecção.

A saída do menu é feita automaticamente.

## Activar sinais acústicos (BEEP)

Pode definir se deve ser audível um sinal acústico ao pressionar as teclas ou ao ser alcançado um valor de peso estável. O último é importante para a função Hold/Autohold.

bEEP

PrESS

On

### NOTA:

A função "Sinal acústico com um valor de peso estável" vem activada de fábrica. Se desejar, pode desactivar esta função.

1. No menu, seleccione o item "BEEP".

2. Confirme a selecção.

3. Selecciona um item de menu:

- Press: Sinal acústico ao pressionar teclas
- Hold: Sinal acústico quando é alcançado um valor de peso estável.

4. Confirme a sua selecção.

É indicada a definição actual.

5. Selecciona a definição desejada:

- On
- Off

6. Confirme a sua selecção.

A saída do menu é feita automaticamente.

7. Se desejar activar o sinal acústico também para a segunda função, repita o processo.

## Ajustar o amortecimento (Fil)

FIL

FIL 0

FIL 2

Com o amortecimento (Fil = filtro) pode reduzir as falhas na determinação do peso (p. ex. devido aos movimentos do paciente).

1. No menu, seleccione o item "Fil".

2. Confirme a selecção.

É indicada a definição actual.

3. Selecciona um nível de amortecimento.

- 0: amortecimento reduzido
- 1: amortecimento médio
- 2: amortecimento elevado

4. Confirme a selecção.

A saída do menu é feita automaticamente.



## Restabelecer as definições de fábrica (RESET)

As definições de fábrica podem ser restabelecidas para as seguintes funções:

Função	Definição de fábrica
Autohold (Ahold)	dependente do modelo
Sinal acústico (Press)	off
Sinal acústico (Hold)	on
Amortecimento (Fil)	0
Autoclear (Aclear) (limpeza automática)	dependente do modelo
Pre-Tara (Pt) (pré-taragem)	0 kg
Comprimento do corpo para Body Mass Index (BMI)	170 cm
Módulo de rádio (SYS)	off
Autosend (ASend) (envio automático)	off
Autoprint (APrt) (impressão automática)	off

### NOTA:

No restabelecimento das definições de fábrica o módulo de rádio é desligado. As informações relativas aos grupos de comunicação via rádio mantêm-se. Os grupos de comunicação via rádio não têm de ser novamente configuradas.



1. No menu, seleccione o item "Reset".

2. Confirme a selecção.

A saída do menu é feita automaticamente.

3. Desligue a balança.

As definições de fábrica são restabelecidas e ficam novamente disponíveis quando a balança voltar a ser ligada.

## 7. A REDE SEM FIOS SECA 360° WIRELESS

### 7.1 Introdução

Este aparelho está equipado com um módulo de rádio. O módulo de rádio permite a transmissão sem fios dos resultados de medição para avaliação e documentação. É possível fazer a transmissão dos dados para os seguintes aparelhos:

- impressora sem fios seca
- PC com módulo de rádio USB seca

#### Grupos de comunicação via rádio seca

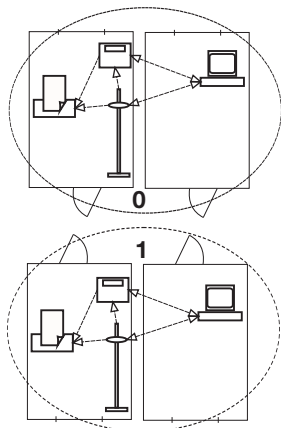

A rede sem fios **seca 360° wireless** trabalha com grupos de comunicação via rádio. Um grupo de comunicação via rádio é um grupo virtual de emissores e receptores. Se forem operados vários emissores e receptores do mesmo tipo é possível equipar até 3 grupos de comunicação via rádio (0, 1, 2) com estes aparelhos.

A configuração de vários grupos de comunicação via rádio assegura o endereçamento fiável e correcto de valores de medição, quando são utilizadas várias salas de exame com o mesmo tipo de equipamento.

A distância máxima entre emissor e receptor é de aprox. 10 metros. Determinadas características do local, como p. ex. a espessura e constituição das paredes, podem reduzir o alcance.

Por cada grupo de comunicação via rádio é possível a seguinte combinação de aparelhos:

- 1 balança para bebés
- 1 balança para adultos
- 1 escala de medição do comprimento
- 1 impressora sem fios seca
- 1 PC com módulo de rádio USB seca

#### Canais

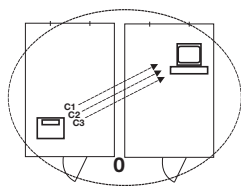

Dentro de um grupo de comunicação via rádio os aparelhos comunicam entre si através de três canais (C1, C2, C3). Desta forma é assegurada uma transmissão de dados fiável e sem falhas.

Se configurar um grupo de comunicação via rádio com esta balança, o aparelho irá sugerir-lhe três canais que garantem uma excelente transmissão de dados. Recomendamos que aceite os números de canal sugeridos.

Também pode seleccionar os números de canal (0 a 99) manualmente, por exemplo, quando deseja instalar vários grupos de comunicação via rádio.

De forma a assegurar uma transmissão de dados sem falhas, os canais têm de ter uma distância suficiente entre eles. Recomendamos uma distância de pelo menos 30. Cada número de canal só pode ser utilizado para um canal, respectivamente.

Exemplo de configuração; números de canal na instalação de 3 grupos de comunicação via rádio dentro de um consultório:

- Grupo de comunicação via rádio 0: C1=\_0, C2= 30, C3=60
- Grupo de comunicação via rádio 1: C1=10, C2=40, C3=70
- Grupo de comunicação via rádio 2: C1=20, C2=50, C3=80

## Detecção de aparelhos

Se configurar um grupo de comunicação via rádio com a balança, este irá procurar outros aparelhos activos do sistema **seca 360° wireless**. Os aparelhos detectados são indicados no display da balança como módulos (p. ex. MO 3). Os números significam o seguinte:

- 1: Balança para adultos
- 2: Escala de medição do comprimento
- 3: Impressora sem fios
- 4: PC com módulo de rádio USB seca
- 7: Balança para bebés
- 5, 6 e 8-12: Reservado para ampliação do sistema

## 7.2 Operar a balança num grupo de comunicação via rádio (menu)

Todas as funções necessárias para operar a balança num grupo de comunicação via rádio seca encontram-se no submenu "rF". Poderá encontrar informações sobre como navegar no menu na Página 349.

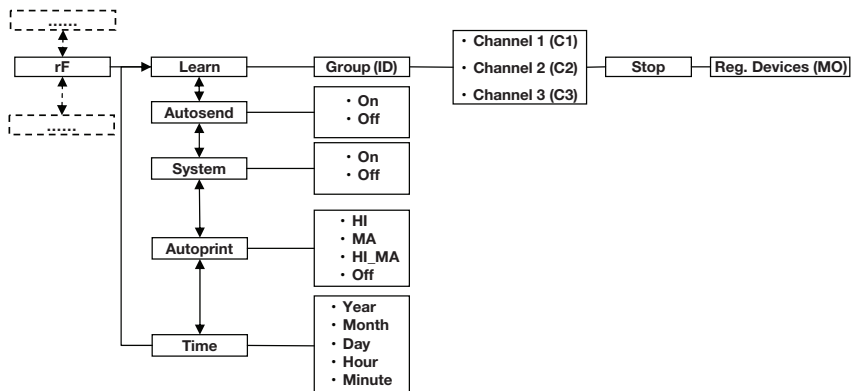

### Activar módulo de rádio (SYS)

O aparelho é fornecido com o módulo de rádio desactivado. Tem de o activar antes de poder configurar um grupo de comunicação via rádio.

#### NOTA:

Quando activa o módulo de rádio, o consumo de energia do aparelho aumenta. Para o funcionamento do aparelho numa rede sem fios recomendamos a utilização de um alimentador de rede.

545

On

1. Ligue o aparelho.
2. Selecciona no submenu "rF" o item "SYS".
3. Confirme a selecção.
4. Selecciona a definição "on".
5. Confirme a selecção.

A saída do menu é feita automaticamente.

### Configurar grupo de comunicação via rádio (Lrn)

Para configurar um grupo de comunicação via rádio, proceda do seguinte modo:

1. Ligue o aparelho.
2. Chame o menu.

rF

Lrn

Id 0

Id 1

C1 0

C230

C360

STOP

3. No menu, seleccione o item "rf".
4. Confirme a selecção.
5. Seleccione no submenu "rf" o item "lrn" (learn) (aprender).
6. Confirme a selecção.

É indicado o grupo de comunicação via rádio definido actualmente (aqui: grupo de comunicação via rádio 0 "ID 0").

Se o grupo de comunicação via rádio "0" já existir e desejar configurar um outro grupo com este aparelho, seleccione outro ID com as teclas de seta (aqui: grupo de comunicação via rádio 1 "ID 1").

7. Confirme a sua selecção do grupo de comunicação via rádio.

O aparelho sugere um número de canal para o canal 1 (aqui: C1 "0").

Pode aceitar o número de canal sugerido ou definir outro número de canal com as teclas de seta.

8. Confirme a sua selecção para o canal 1.

O aparelho sugere um número de canal para o canal 2 (aqui: C2 "30").

Pode aceitar o número de canal sugerido ou definir outro número de canal com as teclas de seta.

#### NOTA:

A apresentação dos números de canal de dois dígitos é feita sem espaços vazios. A indicação "C230" significa: Canal "2", número de canal "30".

9. Confirme a sua selecção para o canal 2.

O aparelho sugere um número de canal para o canal 3 (aqui: C3 "60").

Pode aceitar o número de canal sugerido ou definir outro número de canal com as teclas de seta.

10. Confirme a sua selecção para o canal 3.

Aparece a mensagem **STOP** no display.

O aparelho espera pelos sinais de outros aparelhos aptos para transmissão a nível de alcance.

#### NOTA:

Alguns aparelhos necessitam de um procedimento especial de ligação caso tenham de ser integrados num grupo de comunicação via rádio. Respeite o manual de instruções de utilização do respectivo aparelho.

11. Ligue o aparelho que deseja integrar no grupo de comunicação via rádio, p. ex. uma impressora sem fios.

Quando a impressora sem fios é reconhecida, ouve-se um sinal acústico.

**NOTA:**

Quando integrar uma impressora sem fios num grupo de comunicação via rádio tem de seleccionar uma opção de impressão (menu\rf\APrt) e definir a hora (menu\rf\time).

12. Repita o passo 11. para todos os aparelhos que deseja integrar neste grupo de comunicação via rádio.

13. Prima a tecla Enter para concluir o processo de procura.

A rectangular LCD display showing the text 'Mo 3' in a digital font.

14. Prima uma das teclas de seta para visualizar quais os aparelhos que foram detectados (aqui: Mo 3 para uma impressora sem fios).

Se tiver integrado vários aparelhos num grupo de comunicação via rádio, prima várias vezes as teclas de seta para assegurar que todos os aparelhos foram detectados pela balança.

15. Saia do menu com a tecla Enter ou espere até que a saída do menu seja feita automaticamente.

**Activar a transmissão automática (ASend) (envio automático)**

Pode configurar o aparelho de forma a que os resultados de medição sejam enviados automaticamente para todos os emissores preparados para recepção e registados no mesmo grupo de comunicação via rádio (p. ex.: impressora sem fios, PC com módulo de rádio USB).

**NOTA:**

Se utilizar uma impressora sem fios, assegure-se de que, como opção de impressão, não está definido "off" (ver "Seleccionar a opção de impressão (APrt)" na página 359).

A rectangular LCD display showing the text 'ASend' in a digital font.

A rectangular LCD display showing the text 'On' in a digital font.

1. Ligue o aparelho.
2. Selecciona no submenu "rf" o item "ASend" e confirme a selecção.
3. Selecciona a definição "on" e confirme a selecção. A saída do menu é feita automaticamente.

## Seleccionar a opção de impressão (APrt)

Pode configurar o aparelho de forma a que os resultados de medição sejam impressos automaticamente por uma impressora sem fios registada no grupo de comunicação via rádio.

### NOTA:

Esta função só está disponível se tiver sido integrada uma impressora sem fios seca através da função "learn" no grupo de comunicação via rádio.

APrt

NA

1. Ligue o aparelho.
2. Seccione no submenu "rf" o item "APrt" e confirme a selecção.
3. Seccione a definição aplicável à sua combinação de aparelhos:
  - HI: Resultados de medição de aparelhos de medição do comprimento
  - MA: Resultados de medição de balanças
  - HI\_MA: Resultados de medição de aparelhos de medição do comprimento e balanças
  - off: Sem impressão automática, a impressão só é possível através de uma pressão longa da tecla Enter durante o processo de pesagem.
4. Confirme a sua selecção.  
A saída do menu é feita automaticamente.

## Definir a hora (Time) (hora)

Pode configurar o sistema de forma a que a impressora acrescente automaticamente a data e a hora aos seus resultados de medição. Para tal, tem de definir uma vez a data e a hora neste aparelho e transferir para o relógio interno da impressora sem fios.

### NOTA:

Esta função só está disponível se tiver sido integrada uma impressora sem fios seca através da função "learn" no grupo de comunicação via rádio.

TIME

YEAR 10

1. Ligue o aparelho.
2. Seccione no submenu "rf" o item "Time".
3. Confirme a selecção.  
É indicada a definição actual para o "Ano (Year)".
4. Defina o número correcto do ano.
5. Confirme a selecção.

6. Repita os passos 3. e 4. respectivamente para "Mês" (Month), "Dia" (day), Hora (hour) e Minutos (min).
7. Confirme a sua selecção.  
Após a confirmação da definição dos minutos a saída do menu é feita automaticamente.  
As definições são transmitidas automaticamente à impressora sem fios.  
A impressora sem fios acrescenta automaticamente a data e a hora a todas as impressões.

**NOTA:**



Para mais operações com a impressora sem fios consulte o respectivo manual de instruções de utilização.

## 8. LIMPEZA

Em caso de necessidade, limpe o revestimento e a caixa com um produto de limpeza doméstico ou com um desinfectante vulgar. Observe as indicações do fabricante.

Nunca limpe com produtos que sejam agressivos ou abrasivos, álcool, benzina ou outros. Estes produtos podem danificar as superfícies de alta qualidade.

## 9. O QUE FAZER QUANDO...?

Falha	Causa/Eliminação
... com carga não aparece a indicação do peso?	A balança não tem alimentação de energia. - Verificar se a balança está ligada - Verificar se as pilhas estão colocadas
... não aparece  antes da pesagem?	Foi colocada carga na balança antes de esta ser ligada. - Esvaziar a balança - Desligar e tornar a ligar a balança
... um segmento está permanentemente aceso ou não se acende?	O respectivo ponto indica um erro. - Contactar o serviço de manutenção.
... aparece a indicação  ?	A carga das pilhas está a ficar fraca. - Colocar pilhas novas logo que possível
... aparece a indicação  ?	As pilhas estão vazias. - Colocar pilhas novas



Falha	Causa/Eliminação
... aparece a indicação <b>ΣTOP?</b>	Foi excedida a carga máxima. - Esvaziar a balança
... aparece a indicação <b>TEMP?</b>	A temperatura ambiente da balança é muito alta ou muito baixa. - Colocar a balança numa temperatura ambiente entre +10 °C e +40 °C - Esperar aprox. 15 minutos até que a balança se tenha adaptado à temperatura ambiente
... depois de ligar são enviados resultados de medição pela primeira vez e se ouvem dois sinais acústicos?	<ul style="list-style-type: none"> <li>• O aparelho não conseguiu enviar resultados de medição aos receptores de rádio (impressora sem fios seca ou PC com módulo de rádio USB seca). <ul style="list-style-type: none"> <li>- Certifique-se de que a balança está integrada na rede sem fios.</li> <li>- Certifique-se de que o receptor está ligado.</li> </ul> </li> <li>• A recepção é afectada por aparelhos de alta frequência que se encontrem nas imediações (p. ex. telemóveis). <ul style="list-style-type: none"> <li>- Na rede sem fios seca mantenha os aparelhos de alta frequência a uma distância mínima de 1 metro dos emissores e receptores.</li> </ul> </li> </ul> <p><b>NOTA:</b> Se a falha não for eliminada, nas próximas tentativas de envio não soará nenhum aviso acústico.</p>
... no menu rf só é visível o item "SYS"?	<ul style="list-style-type: none"> <li>• O módulo de rádio está desactivado. <ul style="list-style-type: none"> <li>- Activar o módulo de rádio (ver "Activar módulo de rádio (SYS)" na página 356).</li> </ul> </li> </ul>
... no menu rf só são visíveis os itens "SYS" e "lrn"?	<ul style="list-style-type: none"> <li>• O módulo de rádio está activado e não está configurado nenhum grupo de comunicação via rádio. <ul style="list-style-type: none"> <li>- Configurar grupo de comunicação via rádio (ver "Configurar grupo de comunicação via rádio (Lm)" na página 356).</li> </ul> </li> </ul>
... no menu rf os itens "APrt" e "Time" não são visíveis?	<ul style="list-style-type: none"> <li>• Nenhuma impressora sem fios registada no grupo de comunicação via rádio. <ul style="list-style-type: none"> <li>- Registrar a impressora sem fios no grupo de comunicação via rádio através do item de menu "lrn" (ver "Configurar grupo de comunicação via rádio (Lm)" na página 356).</li> </ul> </li> </ul>
... aparece a indicação <b>Er:H: 11?</b>	A balança está em posição muito alta ou foi sobrecarregada num dos cantos. - Esvaziar a balança ou distribuir o peso uniformemente - Reiniciar a balança

<b>Falha</b>	<b>Causa/Eliminação</b>
<b>... aparece a indicação</b> <i>E<sub>r</sub>:H: 12?</i>	A balança foi ligada com excesso de peso sobre ela. - Esvaziar a balança - Reiniciar a balança.
<b>... aparece a indicação</b> <i>E<sub>r</sub>:H: 15?</i>	A balança moveu-se devido à oscilação própria, não foi possível determinar o ponto zero. - Reiniciar a balança
<b>... é premida a tecla Enter (send/print) e aparece a indicação</b> <i>E<sub>r</sub>:H: 7 1?</i>	Não é possível a transmissão de dados, o módulo de rádio está desactivado. - Activar o módulo de rádio (ver "Activar módulo de rádio (SYS)" na página 356).
<b>... é premida a tecla Enter (send/print) e aparece a indicação</b> <i>E<sub>r</sub>:H: 72?</i>	Não é possível a transmissão de dados, não está configurado nenhum grupo de comunicação via rádio. - Configurar grupo de comunicação via rádio (ver "Configurar grupo de comunicação via rádio (Lrn)" na página 356).

## 10. MANUTENÇÃO/RECALIBRAÇÃO

### 10.1 Informações relativas à manutenção e recalibração

Antes de proceder à recalibração do aparelho, recomendamos que mande efectuar uma manutenção.

#### **ATENÇÃO!**

#### **Medições erradas devido a manutenção incorrecta**

- Os trabalhos de manutenção e reparação devem ser executados apenas por um serviço de pós-venda autorizado.
- Em [www.seca.com](http://www.seca.com) encontra o serviço de pós-venda mais próximo de si. Em alternativa, envie um e-mail para [service@seca.com](mailto:service@seca.com).

As disposições legais nacionais relativas a uma recalibração devem ser aplicadas por pessoal autorizado.

Também é necessária uma recalibração sempre que uma ou várias marcas de segurança estiverem danificadas ou o índice do contador de calibração não coincidir com o número na marca válida do contador de calibração.

## 10.2 Verificar o índice do contador de calibração

Esta balança seca está calibrada. As calibrações só podem ser efectuadas por postos autorizados. Para assegurar, a balança está equipada com um contador de calibração que fixa todas as alterações dos dados relevantes do ponto de vista da calibração.

Se desejar verificar se a balança está correctamente calibrada, proceda do seguinte modo:





1. Se necessário, desligue a balança.
2. Mantenha uma tecla qualquer premida e ligue a balança.  
O índice do contador de calibração pisca durante alguns segundos no display.
3. Compare o índice do contador de calibração indicado com o número indicado na marca do respectivo contador.

Para a calibração ser válida os dois números têm de coincidir. Se a marca e o contador de calibração não coincidirem, é necessário efectuar uma recalibração. Contacte o seu serviço pós-venda ou o serviço de assistência pós-venda seca. Se for necessária uma recalibração, em vez das marcas do contador de calibração seca ilustradas em cima, será utilizada a marca de recalibração que se encontra ao lado para a identificação do estado do contador de calibração. Esta marca será fixada com um selo adicional pela pessoa autorizada para efectuar a recalibração. A marca de recalibração poder ser obtida através do número 14-05-01-886 do serviço de assistência pós-venda seca.

## 11. DADOS TÉCNICOS

### 11.1 Dados técnicos gerais

Dados técnicos seca 704	
Dimensões	
• Profundidade	520 mm
• Largura	360 mm
• Altura	930 mm
Peso próprio	17 kg
Faixa de temperatura	+10° C até +40°C
Altura dos dígitos	25 mm

<b>Dados técnicos seca 704</b>	
Alimentação de energia	Pilhas Alimentador (opcional)
Consumo de energia <ul style="list-style-type: none"> <li>• com módulo de rádio desactivado</li> <li>• com módulo de rádio activado</li> </ul>	aprox. 32 mA aprox. 50 mA
Tempo máximo de serviço em funcionamento a pilhas <ul style="list-style-type: none"> <li>• com módulo de rádio desactivado</li> <li>• com módulo de rádio activado</li> </ul>	aprox. 5.600 minutos Alimentador recomendado
Dispositivo médico segundo as directivas 93/42/CEE e 2007/47/CE	Classe I com função de medição
Calibração segundo a directiva 2014/31/UE	Classe III
EN 60 601-1: <ul style="list-style-type: none"> <li>• aparelho isolado, classe de protecção II:</li> <li>• aparelho electromedicinal, tipo B:</li> </ul>	 
Transmissão via rádio <ul style="list-style-type: none"> <li>• Banda de frequência</li> <li>• Potência de envio</li> <li>• Normas cumpridas</li> </ul>	2,433 GHz - 2,480 GHz < 10 mW EN 30028, EN 301 489-1, -17

## 11.2 Dados da técnica de pesagem

<b>Dados da técnica de pesagem</b>	
Calibragem segundo a directiva 2014/31/UE	Classe III
Carga máxima <ul style="list-style-type: none"> <li>• Gama de pesagem 1</li> <li>• Gama de pesagem 2</li> </ul>	150 kg 300 kg
Carga mínima <ul style="list-style-type: none"> <li>• Gama de pesagem 1</li> <li>• Gama de pesagem 2</li> </ul>	1 kg 2 kg
Divisão mínima <ul style="list-style-type: none"> <li>• Gama de pesagem 1</li> <li>• Gama de pesagem 2</li> </ul>	50 g 100 g
Faixa da tara	até 300 kg
Precisão na primeira calibragem <ul style="list-style-type: none"> <li>• Gama de pesagem 1: 0 até 25 kg</li> <li>• Gama de pesagem 1: 25 até 100 kg</li> <li>• Gama de pesagem 1: 100 kg até 150 kg</li> <li>• Gama de pesagem 2: 0 até 50 kg</li> <li>• Gama de pesagem 2: 50 até 200 kg</li> <li>• Gama de pesagem 2: 200 kg até 300 kg</li> </ul>	± 25 g ± 50 g ± 75 g ± 50 g ± 100 g ± 150 g

## 12. ACESSÓRIOS

Acessórios	Número de artigo
Rede sem fios seca <b>seca 360° wireless:</b> <ul style="list-style-type: none"> <li>• Impressora sem fios               <ul style="list-style-type: none"> <li>- <b>seca 360° Wireless Printer 465</b></li> <li>- <b>seca 360° Wireless Printer Advanced 466</b></li> </ul> </li> <li>• Software do PC               <ul style="list-style-type: none"> <li>- <b>seca analytics 105</b></li> </ul> </li> <li>• Módulo de rádio USB               <ul style="list-style-type: none"> <li>- <b>seca 360° Wireless USB adapter 456</b></li> </ul> </li> </ul>	Variantes específicas do país Variantes específicas do país  Pacote de licença específico da utilização  456-00-00-009
Alimentação de energia: <ul style="list-style-type: none"> <li>• Alimentador, Euro: 230V~ / 50Hz / 12V= / 150mA</li> <li>• Alimentador com função de transformador: 100-240V~ / 50-60Hz / 12V= / 0,5A</li> </ul>	68-32-10-252  68-32-10-265
Outros acessórios <ul style="list-style-type: none"> <li>• Escala telescópica seca 220, margem de medição: 890 - 2000 mm, divisão: 1 mm, material: alumínio anodizado duro, corredeira com linguetas de medição com entalhes</li> <li>• Escala telescópica seca 220 (divisão dupla), margem de medição: 890 - 2000 mm e 35 " - 78 3/4 ", divisão: 1 mm e 1/8 ", material: alumínio anodizado duro, corredeira com linguetas de medição com entalhes</li> </ul>	220-17-14-004  220-18-14-004

## 13. ELIMINAÇÃO

### 13.1 Eliminação do aparelho



Não deite o aparelho no lixo doméstico. O aparelho tem de ser eliminado de forma adequada como sucata electrónica. Respeite as respectivas disposições nacionais. Para mais informações contacte os nossos serviços em:

**service@seca.com**

## 13.2 Pilhas e acumuladores



Não deite as pilhas e os acumuladores usados no lixo doméstico, independentemente de estes conterem substâncias nocivas ou não. Como consumidor é obrigado por lei a eliminar as pilhas e acumuladores nos locais de recolha previstos ou nos locais de recolha do fornecedor. Elimine as pilhas e acumuladores apenas quando estiverem completamente descarregados.

## 14. GARANTIA

Para falhas originadas por defeito de material ou de fabrico, o direito à garantia aplica-se por um período de dois anos após o fornecimento. Todas as partes móveis, como p. ex. pilhas, cabo, alimentadores, acumuladores, etc. estão excluídas da garantia. Todas as falhas abrangidas pela garantia serão eliminadas sem qualquer custo para o cliente, mediante a apresentação da factura de compra. Outras reivindicações não serão levadas em consideração. Os custos de transporte ficam a cargo do cliente se o aparelho se encontrar noutra local que não a morada do cliente. Em caso de danos durante o transporte, o direito à garantia só se aplicará se tiver sido utilizada a embalagem original completa para o transporte, e se a balança tiver sido acomodada e fixada convenientemente dentro da mesma. Por esse motivo, guarde todas as partes da embalagem.

O direito à garantia é anulado se o aparelho tiver sido aberto por pessoas sem autorização expressa da seca.

Para os clientes que se encontram no estrangeiro, pedimos que no caso de reivindicação do direito à garantia se dirija ao vendedor do respectivo país.

## 15. DECLARAÇÃO DE CONFORMIDADE



Pela presente, seca gmbh & co. kg declara que o produto está em conformidade com as diretivas europeias aplicáveis. A declaração de conformidade integral encontra-se em: [www.seca.com](http://www.seca.com).

## ΠΙΝΑΚΑΣ ΠΕΡΙΕΧΟΜΕΝΩΝ

1. Εγγυημενη ποιότητα . . . . .	368	Διαρκής αποθήκευση πρόσθετου βάρους (Pt) . . . . .	385
2. Περιγραφή συσκευής . . . . .	369	Ενεργοποίηση λειτουργίας αυτόματης διατήρησης (Ahold) . . . . .	385
2.1 Τα θερμά μας συγχαρητήρια! . . . . .	369	Ενεργοποίηση ηχητικών σημάτων (BEEP) . . . . .	386
2.2 Προβλεπόμενη χρήση . . . . .	369	Ρύθμιση απόσβεσης (Fil) . . . . .	387
3. Πληροφορίες ασφαλείας . . . . .	370	Αποκατάσταση ρυθμίσεων εργοστασίου (RESET) . . . . .	387
3.1 Βασικές υποδείξεις ασφαλείας . . . . .	370	7. Το ραδιοδίκτυο seca 360° wireless . . . . .	388
3.2 Υποδείξεις ασφαλείας στις παρούσες οδηγίες χρήσης . . . . .	371	7.1 Εισαγωγή . . . . .	388
3.3 Χειρισμός μπαταριών και συσσωρευτών . . . . .	371	seca ασύρματες ομάδες . . . . .	388
4. Επισκοπήση . . . . .	373	Κανάλια . . . . .	388
4.1 Στοιχεία χειρισμού . . . . .	373	Αναγνώριση συσκευής . . . . .	389
4.2 Σύμβολα στην οθόνη . . . . .	374	7.2 Λειτουργία ζυγαριάς σε ασύρματη ομάδα (μενού) . . . . .	390
4.3 Σήμανση στην πινακίδα τύπου . . . . .	375	Ρύθμιση ασύρματης ομάδας (Lrn) . . . . .	390
4.4 Δομή μενού . . . . .	376	Ενεργοποίηση αυτόματης μετάδοσης (ASend) . . . . .	392
5. Πριν απο τη θέση λειτουργίας.....	377	Ενεργοποίηση ραδιοστοιχείου (SYS) . . . . .	390
5.1 Συναρμολόγηση στήλης . . . . .	377	Επιλογή εκτύπωσης (APrt) . . . . .	393
5.2 Τροφοδοσία ρεύματος . . . . .	378	Ρύθμιση ώρας (Time) . . . . .	393
Τοποθέτηση μπαταριών . . . . .	378	8. Καθαρισμα . . . . .	394
Σύνδεση τροφοδοτικού (προαιρετική παράδοση) . . . . .	378	9. Τι κανετε εαν...; . . . . .	394
5.3 Τοποθέτηση ζυγαριάς . . . . .	379	10. Συντηρηση/επαναβαθμονομηση . . . . .	396
6. Χειρισμός . . . . .	379	10.1 Πληροφορίες σχετικά με συντήρηση και επαναβαθμονόμηση . . . . .	396
6.1 Ζύγισμα . . . . .	379	10.2 Έλεγχος τιμής μετρητή βαθμονόμησης . . . . .	397
Έναρξη διαδικασίας ζυγίσματος . . . . .	379	11. Τεχνικά δεδομένα . . . . .	398
Ζύγισμα βρεφών/μικρών παιδιών (2 σε 1) . . . . .	379	11.1 Γενικά τεχνικά δεδομένα . . . . .	398
Διαρκής εμφάνιση αποτελέσματος μέτρησης (HOLD) . . . . .	380	11.2 Τεχνικά δεδομένα ζυγίσματος . . . . .	399
Προσδιορισμός και αξιολόγηση Δείκτη Μάζας Σώματος (BMI) . . . . .	381	12. Αξεσουαρ . . . . .	399
Υπολογισμός και εκτύπωση τιμής BMI . . . . .	381	13. Αποσυρση . . . . .	400
Μετάδοση αποτελεσμάτων μέτρησης σε ραδιοδέκτες . . . . .	382	13.1 Απόσυρση συσκευής . . . . .	400
Απενεργοποίηση ζυγαριάς . . . . .	383	13.2 Μπαταρίες και συσσωρευτές . . . . .	400
6.2 Περαιτέρω λειτουργίες (μενού) . . . . .	383	14. Εγγυηση . . . . .	401
Πλοήγηση στο μενού . . . . .	384	15. Δήλωση συμμόρφωσης . . . . .	401
Αυτόματη διαγραφή αποθηκευμένων τιμών (AClr) . . . . .	384		

# 1. Εγγυημένη ποιότητα

Αγοράζοντας προϊόντα seca δεν αγοράζετε μόνο τεχνολογία, η οποία είναι δοκιμασμένη πάνω από έναν αιώνα, αλλά και εγγυημένη ποιότητα, την οποία πιστοποιούν κρατικές υπηρεσίες και ινστιτούτα. Τα προϊόντα seca ανταποκρίνονται στις ευρωπαϊκές οδηγίες, πρότυπα και εθνικούς νόμους. Αγοράζοντας προϊόντα seca αγοράζετε το μέλλον.

Τα προϊόντα που αναφέρονται στις παρούσες οδηγίες χειρισμού ανταποκρίνονται στο νόμο περί ιατρικών προϊόντων, δηλαδή στις οδηγίες 93/42/ΕΟΚ και 2007/47/ΕΚ του Συμβουλίου της Ευρωπαϊκής Κοινότητας, οι οποίες έχουν νομοθετική αναγνώριση σε εθνικούς νόμους σε όλη την Ευρώπη.

Ζυγαριές, οι οποίες φέρουν αυτό το σήμα, εκπληρώνουν τις αυστηρές απαιτήσεις της κατηγορίας βαθμονόμησης III και μπορούν να χρησιμοποιούνται στην ιατρική για μετρήσεις, οι οποίες απαιτούν βαθμονόμηση.

Η συσκευή συμμορφώνεται στις οδηγίες της ΕΚ.

- **M:** Σήμα συμμόρφωσης σύμφωνα με την οδηγία 2014/31/ΕΕ σχετικά με μη αυτόνομο ζύγισμα (βαθμονομημένα μοντέλα)
- **16:** (Παράδειγμα: 2016) Έτος, κατά το οποίο έλαβε χώρα η αξιολόγηση συμμόρφωσης και επισημάνθηκε με σήμανση ΕΚ (βαθμονομημένα μοντέλα)
- **0102:** Αναφερόμενη υπηρεσία μετρολογίας (βαθμονομημένα μοντέλα)
- **0123:** Αναφερόμενη υπηρεσία ιατρικών προϊόντων

Η επαγγελματική ευσυνειδησία της εταιρείας seca αναγνωρίζεται και από επίσημη υπηρεσία. Η Αρμόδια Υπηρεσία Τεχνικού Ελέγχου ιατροτεχνολογικών προϊόντων επιβεβαιώνει με το Πιστοποιητικό ότι η εταιρεία seca τηρεί με συνέπεια τις αυστηρότερες νομικές απαιτήσεις ως κατασκευαστής ιατροτεχνολογικών προϊόντων. Το Σύστημα Διασφάλισης Ποιότητας της εταιρείας seca περιλαμβάνει τους τομείς Σχεδίαση, Εξέλιξη, Παραγωγή, Διάθεση και Σέρβις ιατρικών ζυγαριών και συστημάτων μέτρησης.

Η seca βοηθάει το περιβάλλον. Η οικονομία φυσικών αποθεμάτων αποτελεί πρώτιστο σκοπό μας. Για το λόγο αυτό προσπαθούμε να κάνουμε οικονομία υλικών συσκευασίας εκεί όπου επιβάλλεται για περιβαλλοντολογικούς λόγους. Και ό,τι παραμένει υπόλοιπο, μπορεί να αποσυρθεί επιτόπου στο Σύστημα Ανακύκλωσης.





## 2. Περιγραφή συσκευής

### 2.1 Τα θεράμα μας συγχαρητήρια!

---

Με την ηλεκτρονική ζυγαριά ατόμων **seca 704** αποκτήσατε μία συσκευή που είναι ταυτόχρονα ανθεκτική και προσφέρει ζυγίσματα υψηλής ακριβείας.

Εδώ και 170 χρόνια η εταιρεία **seca** προσφέρει την πείρα της στις υπηρεσίες της υγείας και θέτει πάντα ως πρωτοπόρος εταιρεία στις αγορές πολλών χωρών του κόσμου νέα μέτρα σύγκρισης με τις καινοτόμες τις εξελίξεις στον τομέα ζυγαριών και οργάνων μέτρησης.

### 2.2 Προβλεπόμενη χρήση

---

Η ηλεκτρονική ζυγαριά ατόμων **seca 704** χρησιμοποιείται σύμφωνα με τις εθνικές προδιαγραφές κυρίως σε νοσοκομεία, ιατρεία και κινητές νοσηλευτικές υπηρεσίες.

Εκτός από το συμβατικό προσδιορισμό του βάρους η ζυγαριά **seca 704** προσφέρει μία λειτουργία για τον καθορισμό του Δείκτη Μάζας Σώματος. Προς το σκοπό αυτό καταχωρείται μέσω του πληκτρολογίου το ύψος του σώματος και υπολογίζεται αυτόματα ο σχετικός Δείκτης Μάζας Σώματος.

Μέσω του ραδιοδικτύου **seca 360° wireless** είναι εφικτή η ασύρματη μετάδοση των αποτελεσμάτων μέτρησης σε ασύρματο εκτυπωτή **seca** ή σε ηλεκτρονικό υπολογιστή που διαθέτει το λογισμικό **seca analytics 105** και τον **seca 360° Wireless USB adapter 456**.

Η συσκευή **seca 704** είναι τροχήλατη και χάρη στην ελάχιστη κατανάλωση ρεύματος μπορεί να χρησιμοποιείται ως φορητή συσκευή με ένα σετ μπαταριών για μεγάλο διάστημα.

## 3. Πληροφορίες ασφαλείας

### 3.1 Βασικές υποδείξεις ασφάλειας

---

- Τηρείτε τις υποδείξεις στις παρούσες οδηγίες χρήσης.
- Διαφυλάξτε προσεκτικά τις οδηγίες χρήσης μαζί με τη Δήλωση Συμμόρφωσης.
- Βεβαιωθείτε ότι η ζυγαριά έχει ασφαλή θέση πάνω σε επίπεδη και σταθερή επιφάνεια.
- Δεν επιτρέπεται να αφήσετε να πέσει κάτω η ζυγαριά. Δεν επιτρέπεται να εκθέτετε τη ζυγαριά σε ισχυρές κρούσεις.
- Σε περίπτωση χρήσης της ζυγαριάς με τροφοδοτικό, πρέπει να προσέχετε ώστε το καλώδιο να μην αποτελεί κίνδυνο σκοντάμματος.
- Κάνετε τακτικά συντήρηση και επαναβαθμολόγηση της ζυγαριάς (βλέπε “Συντήρηση/επαναβαθμολόγηση” στη σελίδα 396 ).
- Αναθέστε την εκτέλεση εργασιών συντήρησης και επισκευών αποκλειστικά σε εξουσιοδοτημένο αντιπρόσωπο σέρβις. Τον πλησιέστερο αντιπρόσωπο σέρβις θα τον βρείτε στη διαδικτυακή πύλη [www.seca.com](http://www.seca.com) ή αποστέλλετε ηλεκτρονικό μήνυμα στη διεύθυνση [an.service@seca.com](mailto:an.service@seca.com).
- Χρησιμοποιείτε αποκλειστικά αυθεντικά αξεσουάρ και ανταλλακτικά seca. Σε διαφορετική περίπτωση η εταιρεία seca δεν αναλαμβάνει καμία ευθύνη.
- Προς αποφυγή εσφαλμένων μετρήσεων ή διαταραχών κατά τη ραδιομετάδοση πρέπει να τηρείτε τουλάχιστον απόσταση περ. 1 μέτρου από συσκευές υψηλών συχνοτήτων όπως π.χ. κινητά τηλέφωνα.

## 3.2 Υποδείξεις ασφάλειας στις παρούσες οδηγίες χρήσης

---

**Κίνδυνος!**

Επισημαίνει εξαιρετικά επικίνδυνη κατάσταση. Εάν δεν λάβετε υπόψη σας αυτή την υπόδειξη, θα προκληθούν σοβαροί ανεπανόρθωτοι ή θανατηφόροι τραυματισμοί.

**Προειδοποίηση!**

Επισημαίνει εξαιρετικά επικίνδυνη κατάσταση. Εάν δεν λάβετε υπόψη σας αυτή την υπόδειξη, ενδέχεται να προκληθούν σοβαροί ανεπανόρθωτοι ή θανατηφόροι τραυματισμοί.

**Προσοχη!**

Επισημαίνει επικίνδυνη κατάσταση. Εάν δεν λάβετε υπόψη σας αυτή την υπόδειξη, ενδέχεται να προκληθούν ελαφριοί έως μέτριοι τραυματισμοί.

**Προσοχη!**

Επισημαίνει ενδεχόμενο εσφαλμένο χειρισμό της συσκευής. Εάν δεν λάβετε υπόψη σας αυτή την υπόδειξη, ενδέχεται να προκληθούν βλάβες συσκευής ή εσφαλμένα αποτελέσματα μέτρησης.

**Υποδειξη:**

Περιέχει επιπλέον πληροφορίες σχετικά με τη χρήση της συσκευής.

## 3.3 Χειρισμός μπαταριών και συσσωρευτών

---

Αυτή η συσκευή παραδίδεται με 6 μπαταρίες Mignon, τύπου AA. Αυτός ο τύπος μπαταριών δεν είναι επαναφορτιζόμενος. Λάβετε υπόψη σας τις ακόλουθες υποδείξεις ασφαλείας.



### **Προειδοποίηση!**

#### **Σωματικές βλάβες εξαιτίας ακατάλληλου χειρισμού**

Οι μπαταρίες περιέχουν επικίνδυνες ουσίες, οι οποίες σε περίπτωση ακατάλληλου χειρισμού ενδέχεται να απελευθερωθούν εκρηκτικά.

- Μην προσπαθείτε να επαναφορτίσετε μπαταρίες.
- Μη ζεσταίνετε μπαταρίες/συσσωρευτές.
- Μην καίτε μπαταρίες/συσσωρευτές.
- Εάν υπερχειλίσουν οξέα, αποφεύγετε την επαφή με δέρμα, μάτια και βλεννογόνους. Ξεπλένετε το πληγέντα σημεία με άφθονο καθαρό νερό και απευθυνθείτε αμέσως σε ιατρό.

### **Προσοχή!**



#### **Βλάβες συσκευής και δυσλειτουργία εξαιτίας ακατάλληλου χειρισμού**

- Χρησιμοποιείτε αποκλειστικά τον αναφερόμενο τύπο μπαταριών/συσσωρευτών βλέπε “Τοποθέτηση μπαταριών” στη σελίδα 378
- Αντικαταστείτε πάντα ταυτόχρονα όλες τις μπαταρίες/συσσωρευτές.
- Μη βραχυκυκλώνετε μπαταρίες/συσσωρευτές.
- Εάν η συσκευή δεν χρησιμοποιηθεί για μεγάλο διάστημα, αφαιρείτε τις μπαταρίες/συσσωρευτές. Έτσι αποφεύγετε την υπερχειλίση οξέων μέσα στη συσκευή.

## 4. Επισκοπήση

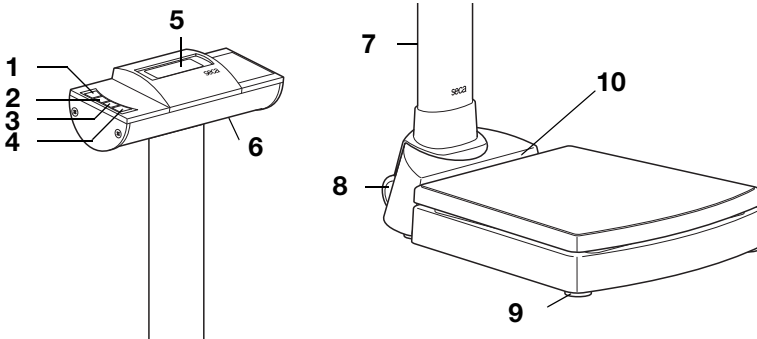
### 4.1 Στοιχεία χειρισμού





Αρ.	Στοιχεία χειρισμού	Λειτουργία
1		Ενεργοποίηση και απενεργοποίηση ζυγαριάς
2		Πλήκτρο βέλους • Κατά τη διάρκεια ζυγίσματος: - Σύντομο πάτημα: Ενεργοποίηση λειτουργίας μνήμης (Hold) - Παρατεταμένο πάτημα: Ενεργοποίηση λειτουργίας 2 σε 1 • Στο μενού: - Επιλογή υπομενού, επιλογή σημείου μενού - Αύξηση τιμής
3		Πλήκτρο βέλους • Κατά τη διάρκεια ζυγίσματος: - Σύντομο πάτημα: Ενεργοποίηση λειτουργίας BMI - Παρατεταμένο πάτημα: Κλήση μενού • Στο μενού: - Επιλογή υπομενού, επιλογή σημείου μενού - Μείωση τιμής

Αρ.	Στοιχεία χειρισμού	Λειτουργία
4		<p>Πλήκτρο Enter</p> <ul style="list-style-type: none"> <li>Κατά τη διάρκεια ζυγίσματος (εφόσον έχει ρυθμιστεί ραδιοδίκτυο): <ul style="list-style-type: none"> <li>Σύντομο πάτημα: Μετάδοση αποτελέσματος μέτρησης σε έτοιμες για λήψη συσκευές (PC με ραδιοστοιχείο USB)</li> <li>Παρατεταμένο πάτημα: Εκτύπωση αποτελέσματος μέτρησης (ασύρματος εκτυπωτής)</li> </ul> </li> <li>Στο μενού: <ul style="list-style-type: none"> <li>Επιβεβαίωση επιλεγμένου σημείου μενού</li> <li>Αποθήκευση ρυθμισμένης τιμής</li> </ul> </li> </ul>
5	Οθόνη	Στοιχείο ένδειξης για αποτελέσματα μέτρησης και για διάρθρωση συσκευής
6	Θήκη μπαταριών	Υποδοχή για 6 μπαταρίες Mignon, τύπου AA, 1,5 Volt
7	Σύνδεση στο δίκτυο	Εξυπηρετεί στη σύνδεση προαιρετικού τροφοδοτικού
8	Τροχοί μεταφοράς	Πάνω στους τροχούς αυτούς μπορεί να μεταφέρεται η ζυγαριά
9	Βίδα βάσης	4 τεμάχια, εξυπηρετούν στην ακριβή ρύθμιση
10	Αεροστάθμη	Δείχνει αν η συσκευή έχει οριζόντια θέση

## 4.2 Σύμβολα στην οθόνη



	Σύμβολο	Σημασία
A		Μπαταρίες είναι αδύνατες
B		Λειτουργία με τροφοδοτικό
C		Δεν έχει ενεργοποιηθεί ικανή λειτουργία βαθμονόμησης

### 4.3 Σήμανση στην πινακίδα τύπου

Κείμενο/σύμβολο	Σημασία
Μοντέλο	Αριθμός μοντέλου
Τύπος	Ονομασία τύπου
Αρ. σειράς	Αριθμός σειράς
	Λάβετε υπόψη τις οδηγίες χρήσης
	Ηλεκτροϊατρική συσκευή τύπου Β
	Συσκευή με προστατευτική μόνωση, κλάση προστασίας II
FCC ID	Για ΗΠΑ: Αριθμός έγκρισης της συσκευής στην Υπηρεσία ΗΠΑ Federal Communications Commission FCC
IC	Για Καναδά: Αριθμός έγκρισης της συσκευής στην Υπηρεσία Industry Canada
	Η συσκευή συμμορφώνεται στα πρότυπα και οδηγίες της ΕΚ.
	Σύμβολο FCC (ΗΠΑ)
	Λειτουργία συσκευής μόνο με συνεχές ρεύμα
	Μην αποσύρετε τη συσκευή στα οικιακά απορρίμματα

## 4.4 Δομή μενού

Στο μενού της συσκευής έχετε στη διάθεσή σας περαιτέρω λειτουργίες. Έτσι μπορείτε να διαρθρώσετε τη συσκευή ιδανικά για τις δικές σας συνθήκες χρήσης (λεπτομέρειες από Σελίδα 383).

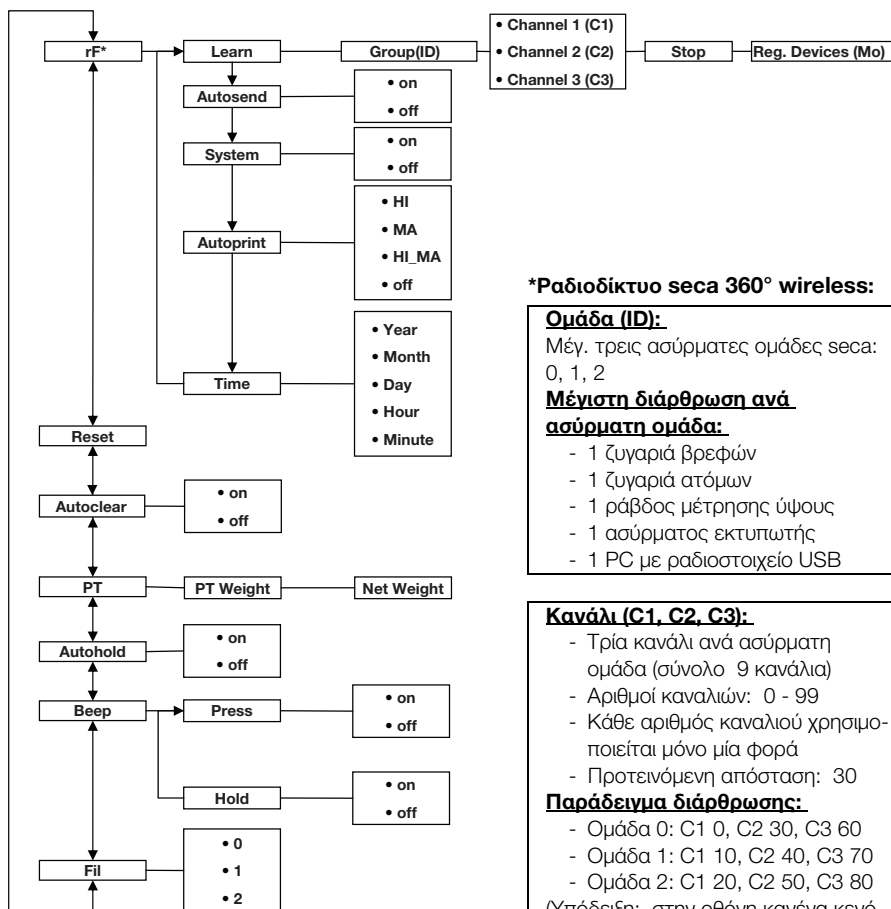

### \*Ραδιοδίκτυο seca 360° wireless:

#### Ομάδα (ID):

Μέγ. τρεις ασύρματες ομάδες seca:  
0, 1, 2

#### Μέγιστη διάρθρωση ανά ασύρματη ομάδα:

- 1 ζυγαριά βρεφών
- 1 ζυγαριά ατόμων
- 1 ράβδος μέτρησης ύψους
- 1 ασύρματος εκτυπωτής
- 1 PC με ραδιοστοιχείο USB

#### Κανάλι (C1, C2, C3):

- Τρία κανάλι ανά ασύρματη ομάδα (σύνολο 9 κανάλια)
- Αριθμοί καναλιών: 0 - 99
- Κάθε αριθμός καναλιού χρησιμοποιείται μόνο μία φορά
- Προτεινόμενη απόσταση: 30

#### Παράδειγμα διάρθρωσης:

- Ομάδα 0: C1 0, C2 30, C3 60
- Ομάδα 1: C1 10, C2 40, C3 70
- Ομάδα 2: C1 20, C2 50, C3 80

(Υπόδειξη: στην οθόνη κανένα κενό διάστημα)

### Κλήση μενού:



### Πλοήγηση:

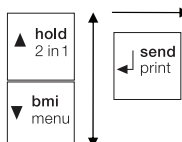

#### Αναγνωρισθείσες συσκευές (Mo):

- 1: Ζυγαριά ατόμων
- 2: Ράβδος μέτρησης ύψους
- 3: Ασύρματος εκτυπωτής
- 4: PC με ραδιοστοιχείο USB
- 7: Ζυγαριά βρεφών



## 5. Πριν απο τη θεση λειτουργιας...

### 5.1 Συναρμολόγηση στήλης

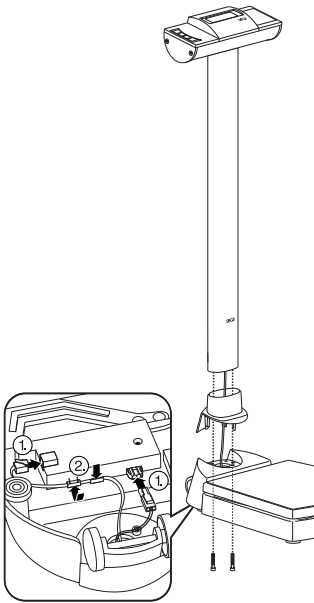

Η στήλη με την ένδειξη LCD μπορεί να συναρμολογηθεί σε δύο θέσεις. Με τον τρόπο αυτό καθορίζετε την κατεύθυνση ανάγνωσης της ένδειξης – προς την επιφάνεια στήριξης ή απέναντι.

1. Εισάγετε τη μάσκα της στήλης στη στήλη.
2. Τοποθετήστε τη στήλη στην εγκοπή στην επιθυμητή κατεύθυνση.
3. Βιδώστε τη στήλη από κάτω με την πλατφόρμα ζυγίσματος.

Εν ανάγκη ανατρέψτε προσεκτικά στο πλάι τη ζυγαριά για να σφίξετε τις βίδες.

4. Συνδέστε σύμφωνα με την απεικόνιση τα βύσματα του καλωδίου ενδείξεων στην κάτω πλευρά της πλατφόρμας ζυγίσματος.

#### **Προσοχή!**

#### **Δυσλειτουργία εξαιτίας σφάλματος συναρμολόγησης**

Εάν τα καλώδια συναρμολογηθούν έτσι, ώστε να βρίσκονται υπό ένταση, π.χ. εάν λυγιστούν πολύ ή σπαστεί βύσμα, ενδέχεται να προκληθούν εσφαλμένες ενδείξεις και διακοπή της οθόνης.

- Συναρμολογήστε όλα τα καλώδια έτσι, ώστε να μην λυγιστούν πολύ ούτε να σπαστούν βύσματα.
  - Διασφαλίστε ανακούφιση καταπόνησης, συναρμολογώντας όλα τα καλώδια στα σχετικά στηρίγματα.
5. Στερεώστε τα καλώδια στα σχετικά στηρίγματα.
  6. Κατόπιν ανορθώστε πάλι τη ζυγαριά.
  7. Σπρώξτε τη μάσκα της στήλης τελείως προς τα κάτω, έως ότου ασφαλίσει στην πλατφόρμα ζυγίσματος.

## 5.2 Τροφοδοσία ρεύματος

Η τροφοδοσία ρεύματος της ζυγαριάς γίνεται με μπαταρίες ή με τροφοδοτικό, το οποίο είναι διαθέσιμο ως αξεσουάρ.

### Τοποθέτηση μπαταριών

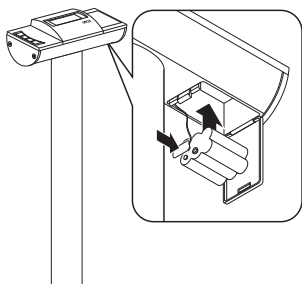

Χρειάζεστε 6 μπαταρίες Mignon τύπου Typ AA, 1,5 Volt (περιέχονται στη συσκευασία παράδοσης).

1. Πατήστε στο κλείστρο της θήκης μπαταριών.
2. Ανοίξτε το καπάκι της θήκης μπαταριών.
3. Βγάλτε το στήριγμα μπαταριών.
4. Τοποθετήστε τις μπαταρίες στο στήριγμα.

#### Υποδειξη:

Προσέχετε τη σωστή πολικότητα των μπαταριών (σήμανση στο στήριγμα μπαταριών). Σε περίπτωση εμφάνισης της ένδειξης **bAtE** στην οθόνη, έχετε τοποθετήσει εσφαλμένα μία μπαταρία ή οι μπαταρίες είναι άδειες.

5. Τοποθετήστε το στήριγμα με τις μπαταρίες στη θήκη μπαταριών.
6. Κλείστε τη θήκη μπαταριών.

### Σύνδεση τροφοδοτικού (προαιρετική παράδοση)

Η ζυγαριά μπορεί να λειτουργεί με τροφοδοτικό, το οποίο διατίθεται ως προαιρετικό εξάρτημα.



#### Προειδοποίηση!

#### Σωματικές βλάβες και βλάβες συσκευής εξαιτίας εσφαλμένων τροφοδοτικών

Συνηθισμένα τροφοδοτικά εμπορίου ενδέχεται να παρέχουν υψηλότερη τάση, από αυτή που αναφέρουν. Η ζυγαριά μπορεί να υπερθερμανθεί, να πιάσει φωτιά, να λειώσει ή να βραχυκυκλωθεί.

– Χρησιμοποιείτε αποκλειστικά αυθεντικά τροφοδοτικά seca με 9V ή ρυθμιζόμενη τάση εξόδου 12V .

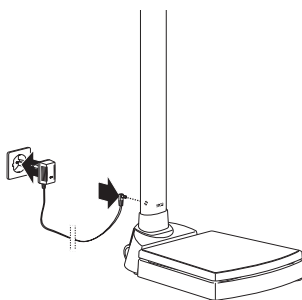

1. Εισάγετε το απαραίτητο βύσμα ηλεκτρικής παροχής στο τροφοδοτικό.
2. Εισάγετε το βύσμα του τροφοδοτικού στην υποδοχή της ζυγαριάς.
3. Εισάγετε το τροφοδοτικό σε ηλεκτρική πρίζα.

## 5.3 Τοποθέτηση ζυγαριάς

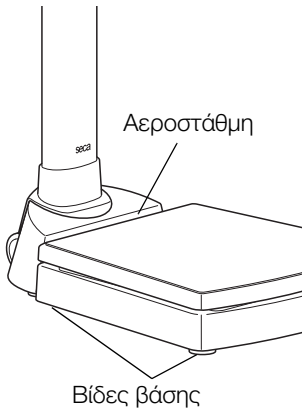

### Προσοχή!

#### Εσφαλμένη μέτρηση εξαιτίας παρακαμπτήριας σύνδεσης

Εάν η ζυγαριά με το πλαίσιο είναι π.χ. πάνω σε πετσέτα, δεν είναι εφικτή η σωστή μέτρηση του βάρους.

- Τοποθετήστε τη ζυγαριά έτσι ώστε να έχει αποκλειστικά επαφή με τις βίδες βάσης με το δάπεδο.

1. Τοποθετήστε τη ζυγαριά σε σταθερή, επίπεδη επιφάνεια.
2. Ευθυγραμμίστε τη ζυγαριά περιστρέφοντας τις βίδες βάσεις.

Η φυσαλίδα της αεροστάθμης πρέπει να βρίσκεται στο κέντρο του κύκλου.

## 6. Χειρισμός

### 6.1 Ζύγισμα

#### Έναρξη διαδικασίας ζυγίσματος



#### Ζύγισμα βρεφών/ μικρών παιδιών (2 σε 1)

1. Βεβαιωθείτε ότι η ζυγαριά είναι χωρίς βάρος.
2. Πιέστε το πλήκτρο Εκκίνηση. Στην ένδειξη εμφανίζεται **SECA**, κατόπιν εμφανίζονται σύντομα όλα τα στοιχεία της οθόνης. Η ζυγαριά είναι σε λειτουργική ετοιμότητα εφόσον εμφανιστεί στην οθόνη η ένδειξη **0.0**. Εάν η ζυγαριά λειτουργεί με τροφοδοτικό, εμφανίζεται στην ένδειξη το σύμβολο  $\Psi$ .
3. Ανεβείτε στη ζυγαριά και παραμείνετε σε ήρεμη στάση.
4. Διαβάστε το αποτέλεσμα ζυγίσματος.

Με τη βοήθεια της λειτουργίας 2 σε 1 μπορείτε να καθορίσετε το βάρος βρεφών και μικρών παιδιών. Προς το σκοπό αυτό το παιδί το κρατάει ένας ενήλικας στην αγκάλη του κατά τη διάρκεια ζυγίσματος. Προβείτε στην ακόλουθη διαδικασία:

1. Βεβαιωθείτε ότι η ζυγαριά είναι χωρίς βάρος.



2. Παρακαλέστε τον ενήλικα να ανεβεί στη ζυγαριά.
3. Διαβάστε το αποτέλεσμα ζυγίσματος.
4. Διατηρήστε πιεσμένο το πλήκτρο βέλους (**hold/2 in 1**), έως ότου εμφανιστεί στην οθόνη το μήνυμα NET.

Το βάρος αποθηκεύεται.

**0.0** εμφανίζεται στην οθόνη.

### Προσοχή!

#### Εσφαλμένη μέτρηση εξαιτίας αλλαγής αρχικού βάρους

Εάν το ζύγισμα του παιδιού γίνει με άλλο αρχικό βάρος, δεν είναι εφικτός ο σωστός καθορισμός του βάρους του παιδιού.



- Βεβαιωθείτε ότι το ζύγισμα του παιδιού γίνεται πάντα με τον ενήλικα, με τον οποίον καθορίστηκε το αρχικό βάρος.
- Βεβαιωθείτε ότι δεν μεταβάλλεται το βάρος του ενήλικα, π.χ. με αφαίρεση ρουχισμού.



5. Παρακαλέστε τον ενήλικα να πάρει το παιδί μαζί του στη ζυγαριά.

Εμφανίζεται το βάρος του παιδιού.

Εμφανίζονται το σύμβολο , το σύμβολο  όπως επίσης τα μηνύματα „HOLD“ και „NET“.

6. Παρακαλέστε τον ενήλικα να εγκαταλείψει τη ζυγαριά μαζί με το παιδί.
7. Για να απενεργοποιήσετε τη λειτουργία 2 σε 1, πιέστε το πλήκτρο βέλους (**hold/2 in 1**), έως ότου σταματήσουν να εμφανίζονται το σύμβολο , το σύμβολο  όπως επίσης τα μηνύματα „HOLD“ και „NET“ ή απενεργοποιήστε τη ζυγαριά.



### Διαρκής εμφάνιση αποτελέσματος μέτρησης (HOLD)

Εάν ενεργοποιήσετε τη λειτουργία HOLD, συνεχίζει να εμφανίζεται η τιμή βάρους και μετά την ανακούφιση της ζυγαριάς. Έτσι μπορείτε να φροντίσετε πρώτα τον ασθενή και μετά να σημειώσετε την τιμή βάρους.



1. Βεβαιωθείτε ότι η ζυγαριά είναι χωρίς βάρος.
2. Παρακαλέστε τον ασθενή να ανεβεί στη ζυγαριά.
3. Πιέστε σύντομα το πλήκτρο βέλους (**hold/2 in 1**). Η ένδειξη αναβοσβήνει έως ότου μετρηθεί σταθερό βάρος. Κατόπιν εμφανίζεται διαρκώς η τιμή βάρους. Εμφανίζονται το σύμβολο  (όχι ικανή λειτουργία βαθμονόμησης) και το μήνυμα „HOLD“.



4. Για να απενεργοποιήσετε τη λειτουργία HOLD, πιέστε σύντομα το πλήκτρο βέλους (**hold/2 in 1**). Δεν εμφανίζονται πλέον το σύμβολο  και το μήνυμα „HOLD“.

#### Υποδειξη:

Εάν είναι ενεργοποιημένη η λειτουργία αυτόματης διατήρησης (Autohold) η τιμή βάρους εμφανίζεται αυτόματα διαρκώς. βλέπε “Ενεργοποίηση λειτουργίας αυτόματης διατήρησης (Ahold)” στη σελίδα 385 .

## Προσδιορισμός και αξιολόγηση Δείκτη Μάζας Σώματος (BMI)

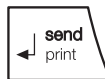
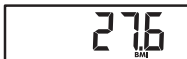
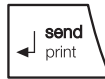

Ο Δείκτης Μάζας Σώματος είναι ο συνδυασμός ύψους και βάρους σώματος και διευκολύνει έτσι να παρέχονται ακριβέστερα στοιχεία όπως π.χ. σχετικά με το ιδανικό βάρος κατά Broca. Αναφέρονται όρια ανοχής, τα οποία θεωρούνται ιδανικά για την υγεία.

1. Βεβαιωθείτε ότι η ζυγαριά είναι χωρίς βάρος.
2. Πιέστε σύντομα το πλήκτρο βέλους (**bmi/menu**). Εμφανίζεται το μήνυμα "BMI". Στην οθόνη αναβοσβήνουν βέλη. Εμφανίζεται το τελευταία καταχωρημένο ύψος.
3. Μπορείτε να αποδεχτείτε το αναφερόμενο ύψος ή να ρυθμίσετε ένα άλλο ύψος με τα πλήκτρα βέλους.
4. Επιβεβαιώστε τη ρύθμισή σας με το πλήκτρο Enter (**send/print**).
5. Παρακαλέστε τον ασθενή να ανεβεί στη ζυγαριά και να παραμείνει σε ήρεμη στάση.
6. Διαβάστε την τιμή BMI και κάνετε σύγκριση με τις κατωτέρω αναφερόμενες κατηγορίες.
7. Για να απενεργοποιήσετε τη λειτουργία BMI, πιέστε σύντομα το πλήκτρο Enter (**send/print**).

BMI	Αξιολόγηση
κάτω από 18,5	Ο ασθενής ζυγίζει πολύ λίγο. Ενδέχεται να υπάρχει τάση για ανορεξία. Προτείνεται η αύξηση βάρους, ώστε να βελτιωθεί η ευεξία και η αποδοτικότητα. Σε περίπτωση αμφιβολιών πρέπει να ζητηθεί συμβουλή από ειδικό ιατρό.
μεταξύ 18,5 και 24,9	Ο ασθενής έχει κανονικό βάρος. Επιτρέπεται να παραμείνει όπως είναι.

BMI	Αξιολόγηση
<b>μεταξύ 25 και 30 (προπαχυσαρκία)</b>	Ο ασθενής έχει ελαφρύ έως μέτριο υπέρβαρος. Θα πρέπει να μειώσει το βάρος του, εφόσον συντρέχει ήδη κάποια ασθένεια (π.χ. διαβήτης, υπέρταση, ουρική αρθρίτιδα, διαταραχές μεταβολισμού).
<b>πάνω από 30</b>	Η μείωση βάρους θεωρείται επειγόντως απαραίτητη. Επιβαρύνονται μεταβολισμός, κυκλοφορία και οστά. Προτείνεται συνεπής διαίτα, πολύ κίνηση και εκγύμναση συμπεριφοράς. Σε περίπτωση αμφιβολιών πρέπει να ζητηθεί συμβουλή από ειδικό ιατρό.

### Υπολογισμός και εκτύπωση τιμής BMI

Εάν χρησιμοποιείτε αυτή τη ζυγαριά μαζί με ασύρματο εκτυπωτή και ράβδο μέτρησης ύψους από το σύστημα **seca 360° wireless**, μπορείτε να υπολογίσετε αυτόματα την τιμή BMI και να την εκτυπώσετε.

#### Υποδειξη:

Προϋπόθεση για τη λειτουργία αυτή είναι η δήλωση των συσκευών σε μία ασύρματη ομάδα (βλέπε “Το ραδιοδίκτυο seca 360° wireless” στη σελίδα 388).

1. Προβείτε στο ζύγισμα.
2. Πιέστε σύντομα το πλήκτρο Enter (**send/print**) της ζυγαριάς.  
Η τιμή μέτρησης μεταδίδεται στον ασύρματο εκτυπωτή, αλλά δεν εκτυπώνεται.
3. Προβείτε στη μέτρηση ύψους.
4. Πιέστε σύντομα το πλήκτρο Enter (**send/print**) της ράβδου μέτρησης ύψους.  
Η τιμή μέτρησης μεταδίδεται στον ασύρματο εκτυπωτή.  
Γίνεται υπολογισμός της τιμής BMI.  
Εκτυπώνονται ύψος, βάρος και τιμή BMI.

### Μετάδοση αποτελεσμάτων μέτρησης σε ραδιοδέκτες

Εάν η ζυγαριά είναι ενσωματωμένη σε ραδιοδίκτυο **seca 360° wireless**, μπορείτε να μεταδίδετε τα αποτελέσματα μέτρησης με πάτημα πλήκτρου σε έτοιμες προς λήψη συσκευές (ασύρματο εκτυπωτή, PC με ραδιοστοιχείο USB).



- ◆ Πιέστε το πλήκτρο Enter (**send/print**).
  - Σύντομο πάτημα πλήκτρου: Μετάδοση αποτελεσμάτων μέτρησης σε έτοιμες προς λήψη συσκευές
  - Μακρύ πάτημα πλήκτρου: Εκτύπωση αποτελέσματος μέτρησης στον ασύρματο εκτυπωτή

### Απενεργοποίηση ζυγαριάς

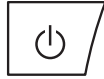

- ◆ Πιέστε το πλήκτρο Εκκίνηση.

#### Υποδειξη:

Στη λειτουργία μπαταριών η ζυγαριά απενεργοποιείται αυτόματα μετά από σύντομο διάστημα, εάν δεν επιβαρυνθεί.

## 6.2 Περαιτέρω λειτουργίες (μενού)

Στο μενού της ζυγαριάς έχετε στη διάθεσή σας περαιτέρω λειτουργίες. Έτσι μπορείτε να διαρθρώσετε τη ζυγαριά ιδανικά για τις δικές σας συνθήκες χρήσης.

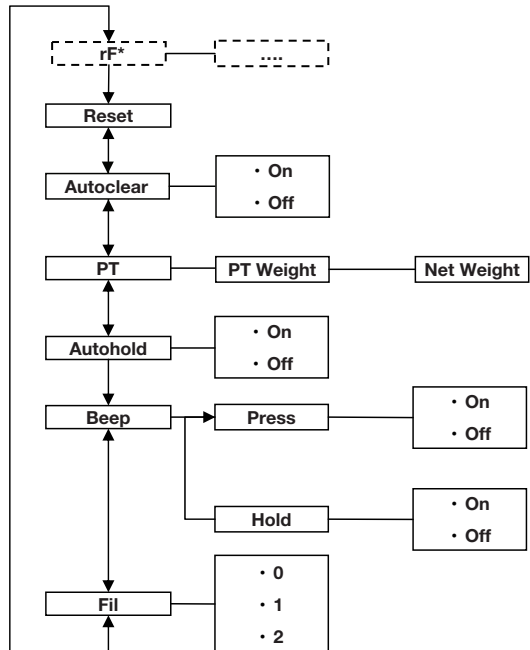

\* Την περιγραφή του σημείου μενού „rF“ θα την βρείτε στο εδάφιο “Λειτουργία ζυγαριάς σε ασύρματη ομάδα (μενού)” στη σελίδα 390.

## Πλοήγηση στο μενού



AHOLD



FIL



FIL 0



FIL 2



FIL 2

1. Ενεργοποιήστε τη ζυγαριά.
2. Διατηρήστε πατημένο το πλήκτρο βέλους (**bmi/menu**), έως ότου κληθεί το μενού. Στην οθόνη εμφανίζεται το τελευταία επιλεγμένο σημείο μενού (εδώ: αυτόματη διατήρηση „Ahold“).
3. Πίστετε ένα από τα πλήκτρα βέλους έως ότου εμφανιστεί στην οθόνη το επιθυμητό σημείο μενού (εδώ: απόσβεση „Fil“).
4. Επιβεβαιώστε την επιλογή σας με το πλήκτρο Enter(**send/print**). Εμφανίζονται η τρέχουσα ρύθμιση για το σημείο μενού ή ένα υπομενού (εδώ βαθμίδα „0“).
5. Για αλλαγή της ρύθμισης ή κλήση άλλου υπομενού, πιάστε ένα από τα πλήκτρα βέλους έως ότου εμφανιστεί η επιθυμητή ρύθμιση (εδώ: βαθμίδα „2“).
6. Επιβεβαιώστε τη ρύθμιση με το πλήκτρο Enter(**send/print**). Το μενού εγκαταλείπεται αυτόματα.
7. Για να προβείτε σε περαιτέρω ρυθμίσεις, καλέστε εκ νέου το μενού και εκτελέστε την περιγραφόμενη νη διαδικασία.

### Υποδειξη:

Εάν για περ. 24 δευτερόλεπτα δεν πατηθεί πλήκτρο, το μενού εγκαταλείπεται αυτόματα.

## Αυτόματη διαγραφή αποθηκευμένων τιμών (AClr)

AClr

On

Προς αποφυγή παραμονής παλιών πλέον αποτελεσμάτων μέτρησης στη μνήμη της συσκευής και ενδεχόμενου εσφαλμένου υπολογισμού τιμής BMI, μπορείτε να ρυθμίσετε τη ζυγαριά έτσι, ώστε τα αποτελέσματα μέτρησης να διαγράφονται αυτόματα μετά την παρέλευση 5 λεπτών.

### Υποδειξη:

Σε μερικά μοντέλα η λειτουργία αυτή έχει ενεργοποιηθεί από το εργοστάσιο. Εάν το επιθυμείτε, μπορείτε να απενεργοποιήσετε αυτή τη λειτουργία.

1. Επιλέξτε στο μενού το σημείο „AClr“.
2. Επιβεβαιώστε την επιλογή.
3. Επιλέξτε την επιθυμητή ρύθμιση:
  - On
  - Off
4. Επιβεβαιώστε την επιλογή. Το μενού εγκαταλείπεται αυτόματα.



## Διαρκής αποθήκευση πρόσθετου βάρους (Pt)



Με τη λειτουργία προ-απόβαρου (Pre-Tara) μπορείτε να αποθηκεύσετε διαρκώς ένα πρόσθετο βάρος, και να το αφαιρείτε αυτόματα από ένα αποτέλεσμα μέτρησης. Μπορείτε για παράδειγμα να αποθηκεύσετε ένα βασικό βάρος για υποδήματα και ρουχισμό, και να το αφαιρείτε κάθε φορά που ένα ασθενής ζυγίζεται με πλήρη ενδυμασία.

1. Επιλέξτε στο μενού το σημείο „Pt“.  
Εμφανίζεται το μήνυμα „Pt“.
2. Επιβεβαιώστε την επιλογή σας.  
Στην οθόνη αναβοσβήνουν βέλη.  
Εμφανίζεται το τελευταίο αποθηκευμένο πρόσθετο βάρος.
3. Μπορείτε να αποδεχτείτε την αποθηκευμένη τιμή ή να την αλλάξετε με τα πλήκτρα βέλους.

### Υποδειξη:

Εάν καταχωρήσετε την τιμή „0“, η λειτουργία απενεργοποιείται. Το μήνυμα „Pt“ δεν εμφανίζεται πλέον στην οθόνη.



4. Επιβεβαιώστε την επιλογή σας.
5. Παρακαλέστε τον ασθενή να ανεβεί στη ζυγαριά.  
Εμφανίζεται το βάρος του ασθενούς.  
Το αποθηκευμένο πρόσθετο βάρος αφαιρέθηκε αυτόματα.
6. Για να απενεργοποιήσετε τη λειτουργία, επιλέξτε στο μενού εκ νέου το σημείο „Pt“.
7. Επιβεβαιώστε την επιλογή σας.  
Η λειτουργία απενεργοποιήθηκε.  
Το μενού εγκαταλείπεται αυτόματα.

## Ενεργοποίηση λειτουργίας αυτόματης διατήρησης (Ahold)

Εάν ενεργοποιήσετε τη λειτουργία αυτόματης διατήρησης (Autohold), συνεχίζει να εμφανίζεται η τιμή μέτρησης σε κάθε διαδικασία ζυγίσματος μετά την ανακούφιση της ζυγαριάς. Συνεπώς δεν είναι απαραίτητη η χειροκίνητη ενεργοποίηση της λειτουργίας διατήρησης (HOLD) για κάθε μεμονωμένη διαδικασία ζυγίσματος.

### Υποδειξη:

- Σε μερικά μοντέλα η λειτουργία αυτή έχει ενεργοποιηθεί από το εργοστάσιο. Εάν το επιθυμείτε, μπορείτε να απενεργοποιήσετε αυτή τη λειτουργία.

AHOLD

On

- Ανεξάρτητα από την εδώ επιλεγμένη ρύθμιση, στη λειτουργία 2 σε 1 ο υπολογισμός του βάρους του παιδιού γίνεται πάντα μέσω αυτόματης διατήρησης (Autohold).

1. Επιλέξτε στο μενού το σημείο „Ahold“.
2. Επιβεβαιώστε την επιλογή.  
Εμφανίζεται η τρέχουσα ρύθμιση.
3. Επιλέξτε την επιθυμητή ρύθμιση:
  - On
  - Off
4. Επιβεβαιώστε την επιλογή σας.  
Το μενού εγκαταλείπεται αυτόματα.

## Ενεργοποίηση ηχητικών σημάτων (BEEP)

Αν το επιθυμείτε, μπορείτε να ρυθμίσετε με κάθε πάτημα πλήκτρου και μόλις σημειωθεί σταθερή τιμή βάρους να ηχεί ηχητικό σήμα. Το τελευταίο έχει σημασία για τη λειτουργία αυτόματης διατήρησης (Hold/ Autohold).

### Υποδειξη:

Η λειτουργία „Ηχητικό σήμα σε σταθερή τιμή βάρους“ έχει ενεργοποιηθεί στο εργοστάσιο. Εάν το επιθυμείτε, μπορείτε να απενεργοποιήσετε αυτή τη λειτουργία.

BEEP

PRESS

On

1. Επιλέξτε στο μενού το σημείο „BEEP“.
2. Επιβεβαιώστε την επιλογή.
3. Επιλέξτε ένα σημείο μενού:
  - Press: Ηχητικό σήμα με πάτημα πλήκτρου
  - Hold: Ηχητικό σήμα σε σταθερή τιμή βάρους
4. Επιβεβαιώστε την επιλογή σας.  
Εμφανίζεται η τρέχουσα ρύθμιση.
5. Επιλέξτε την επιθυμητή ρύθμιση:
  - On
  - Off
6. Επιβεβαιώστε την επιλογή σας.  
Το μενού εγκαταλείπεται αυτόματα.
7. Εάν επιθυμείτε την ενεργοποίηση των ηχητικών σημάτων και για τη δεύτερη λειτουργία, επαναλαμβάνετε τη διαδικασία.

## Ρύθμιση απόσβεσης (Fil)

F IL

F IL 0

F IL 2

Με την απόσβεση (Fil = φίλτρο) μπορείτε να μειώσετε διαταραχές κατά τον καθορισμό του βάρους (π.χ. εξαιτίας κινήσεων ασθενών).

1. Επιλέξτε στο μενού το σημείο „Fil“.
2. Επιβεβαιώστε την επιλογή.  
Εμφανίζεται η τρέχουσα ρύθμιση.
3. Επιλέξτε μία βαθμίδα απόσβεσης.
  - 0: ελάχιστη απόσβεση
  - 1: μέτρια απόσβεση
  - 2: ισχυρή απόσβεση
4. Επιβεβαιώστε την επιλογή.  
Το μενού εγκαταλείπεται αυτόματα.

## Αποκατάσταση ρυθμίσεων εργοστασίου (RESET)

Για τις ακόλουθες λειτουργίες μπορείτε να αποκαταστήσετε τις ρυθμίσεις εργοστασίου:

Λειτουργία	Ρύθμιση εργοστασίου
Αυτόματη διατήρηση (Ahold)	ανάλογα με το μοντέλο
Ηχητικό σήμα (Press)	off
Ηχητικό σήμα (Hold)	on
Απόσβεση (Fil)	0
Autoclear (Aclear)	ανάλογα με το μοντέλο
Pre-Tara (PT)	0 kg
Ύψος για Δείκτη Μάζας Σώματος (BMI)	170 cm
Ραδιοστοιχείο (SYS)	off
Autosend (ASend)	off
Autoprint (APrt)	off

### Υποδειξη:

Κατά την αποκατάσταση των ρυθμίσεων εργοστασίου το ραδιοστοιχείο απενεργοποιείται. Οι πληροφορίες σχετικά με υπάρχουσες ασύρματες ομάδες διατηρούνται. Οι ασύρματες ομάδες δεν πρέπει να ρυθμιστούν εκ νέου.

rESEt

1. Επιλέξτε στο μενού το σημείο „Reset“.
2. Επιβεβαιώστε την επιλογή.  
Το μενού εγκαταλείπεται αυτόματα.
3. Απενεργοποιήστε τη ζυγαριά.  
Γίνεται πάλι αποκατάσταση των ρυθμίσεων εργοστασίου και είναι διαθέσιμες μόλις ενεργοποιηθεί εκ νέου η ζυγαριά.

## 7. Το ραδιοδίκτυο **seca 360° wireless**

### 7.1 Εισαγωγή

Αυτή η συσκευή είναι εξοπλισμένη με ένα ραδιοστοιχείο. Το ραδιοστοιχείο καθιστά εφικτή την ασύρματη μετάδοση αποτελεσμάτων μέτρησης για αξιολόγηση και τεκμηρίωση. Η μετάδοση των δεδομένων είναι εφικτή για τις ακόλουθες συσκευές:

- seca ασύρματος εκτυπωτής
- PC με seca ραδιοστοιχείο USB

#### **seca ασύρματες ομάδες**

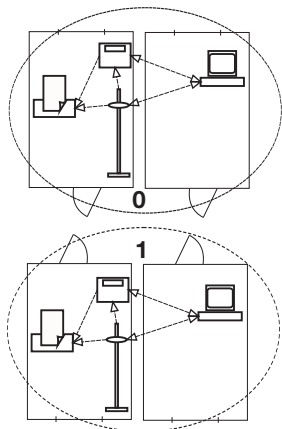

Το ραδιοδίκτυο **seca 360° wireless** λειτουργεί με ασύρματες ομάδες. Μία ασύρματη ομάδα είναι μία ιδεατή ομάδα πομπών και δεκτών. Εάν πρέπει να λειτουργήσουν περισσότεροι πομποί και λήπτες ίδιου τύπου, είναι εφικτή η ρύθμιση με αυτή τη συσκευή έως και 3 ασύρματες ομάδες (0, 1, 2).

Η ρύθμιση περισσότερων ασύρματων ομάδων διασφαλίζει αξιόπιστη και σωστή μετάδοση τιμών μέτρησης, όταν πρόκειται να λειτουργούν περισσότεροι χώροι εξετάσεων με τον εκάστοτε παρόμοιο εξοπλισμό συσκευών.

Η μέγιστη απόσταση μεταξύ πομπών και δεκτών ανέρχεται περ. σε 10 μέτρα. Ορισμένες τοπικές συνθήκες, π.χ. πάχος και ποιότητα τοίχων, μπορεί να μειώσουν την εμβέλεια.

Ανά ασύρματη ομάδα είναι εφικτός ο ακόλουθος συνδυασμός συσκευών:

- 1 ζυγαριά βρεφών
- 1 ζυγαριά ατόμων
- 1 ράβδος μέτρησης ύψους
- 1 seca ασύρματος εκτυπωτής
- 1 PC με seca ραδιοστοιχείο USB

#### **Κανάλια**

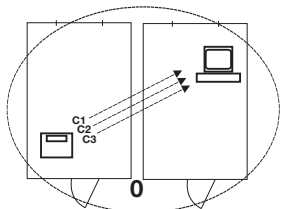

Εντός μιας ασύρματης ομάδας οι συσκευές επικοινωνούν μεταξύ τους σε τρία κανάλια (C1, C2, C3). Έτσι διασφαλίζεται μία αξιόπιστη και αδιάταραχτη μετάδοση δεδομένων.

Εάν ρυθμίσετε με αυτή τη ζυγαριά μία ασύρματη ομάδα, η συσκευή σας προτείνει τρία κανάλια, τα οποία διασφαλίζουν ιδανική μετάδοση δεδομένων. Προτείνουμε την αποδοχή των προτεινόμενων καναλιών.

Τους αριθμούς καναλιών (0 έως 99) μπορείτε να τους επιλέξετε και χειροκίνητα, για παράδειγμα, εάν επιθυμείτε να ρυθμίσετε περισσότερες ασύρματες ομάδες.

Προς διασφάλιση αδιατάραχτης μετάδοσης δεδομένων, πρέπει τα κανάλια να απέχουν αρκετά μεταξύ τους. Προτείνουμε απόσταση τουλάχιστον 30. Κάθε αριθμός καναλιού επιτρέπεται να χρησιμοποιείται μόνο για ένα κανάλι.

Παράδειγμα διάρθρωσης, αριθμοί καναλιών για τη ρύθμιση 3 ασύρματων ομάδων εντός ενός ιατρείου:

- Ασύρματη ομάδα 0: C1=\_0, C2= 30, C3=60
- Ασύρματη ομάδα 1: C1=10, C2=40, C3=70
- Ασύρματη ομάδα 2: C1=20, C2=50, C3=80

## Αναγνώριση συσκευής

Όταν ρυθμίζετε με τη ζυγαριά μία ασύρματη ομάδα, η συσκευή αναζητά περαιτέρω ενεργείς συσκευές από το σύστημα **seca 360° wireless**. Οι αναγνωρισθείσες συσκευές εμφανίζονται στην οθόνη της ζυγαριάς ως δομοστοιχεία (π.χ. MO 3). Τα ψηφία έχουν την ακόλουθη σημασία:

- 1: Ζυγαριά ατόμων
- 2: Ράβδος μέτρησης ύψους
- 3: Ασύρματος εκτυπωτής
- 4: PC με seca ραδιοστοιχείο USB
- 7: Ζυγαριά βρεφών
- 5, 6 και 8-12: Κρατήσεις για επέκταση συστήματος

## 7.2 Λειτουργία ζυγαριάς σε ασύρματη ομάδα (μενού)

Όλες οι λειτουργίες που χρειάζεστε για να λειτουργήσετε τη ζυγαριά σε ασύρματη ομάδα seca, βρίσκονται στο υπομενού „rF“. Πληροφορίες σχετικά με την πλοήγηση θα βρείτε στη Σελίδα 384.

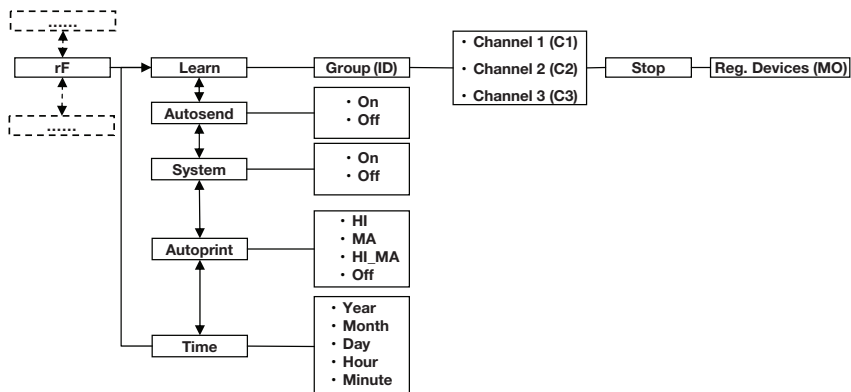

### Ενεργοποίηση ραδιοστοιχείου (SYS)

Η συσκευή παραδίδεται με απενεργοποιημένο ραδιοστοιχείο. Θα πρέπει να το ενεργοποιήσετε πρώτα και κατόπιν μπορείτε να ρυθμίσετε μία ασύρματη ομάδα.

#### Υποδειξη:

Μόλις ενεργοποιήσετε το ραδιοστοιχείο, αυξάνεται η κατανάλωση ρεύματος της συσκευής. Για τη λειτουργία της συσκευής σε ραδιοδίκτυο προτείνουμε τη χρήση τροφοδοτικού.

545

On

1. Ενεργοποιήστε τη συσκευή.
2. Επιλέξτε στο υπομενού „rF“ το σημείο μενού „SYS“.
3. Επιβεβαιώστε την επιλογή.
4. Επιλέξτε τη ρύθμιση „on“.
5. Επιβεβαιώστε την επιλογή.  
Το μενού εγκαταλείπεται αυτόματα.

### Ρύθμιση ασύρματης ομάδας (Lrn)

rF

Για να ρυθμίσετε μία ασύρματη ομάδα, προβείτε στην εξής διαδικασία:

1. Ενεργοποιήστε τη συσκευή.
2. Καλέστε το μενού.
3. Επιλέξτε στο μενού το σημείο „rF“.
4. Επιβεβαιώστε την επιλογή.

Lrn

5. Επιλέξτε στο υπομενού „fr“ το σημείο μενού „lrn“ (learn).

ID 0

6. Επιβεβαιώστε την επιλογή.

Εμφανίζεται η τρέχουσα ρυθμισμένη ασύρματη ομάδα (εδώ: ασύρματη ομάδα 0 „ID 0“).

Εάν υπάρχει ήδη η ασύρματη ομάδα „0“ και επιθυμείτε να ρυθμίσετε με αυτή τη συσκευή μία περαιτέρω ραδιοζώνη, επιλέξτε με τα πλήκτρα βέλους ένα άλλο ID (εδώ: ασύρματη ομάδα 1 „ID 1“).

ID 1

7. Επιβεβαιώστε την επιλογή σας σχετικά με την ασύρματη ομάδα.

Η συσκευή προτείνει έναν αριθμό καναλιού για το κανάλι 1 (εδώ C1 „0“).

Μπορείτε να αποδεχτείτε τον προτεινόμενο αριθμό καναλιού ή να ρυθμίσετε με τα πλήκτρα βέλους έναν άλλο αριθμό καναλιού.

C1 0

8. Επιβεβαιώστε την επιλογή σας για το κανάλι 1.

Η συσκευή προτείνει έναν αριθμό καναλιού για το κανάλι 2 (εδώ C2 „30“).

Μπορείτε να αποδεχτείτε τον προτεινόμενο αριθμό καναλιού ή να ρυθμίσετε με τα πλήκτρα βέλους έναν άλλο αριθμό καναλιού.

C2 30

#### Υποδειξη:

Η παράσταση διψήφίων αριθμών καναλιού γίνεται χωρίς κενό διάστημα. Η ένδειξη „C230“ σημαίνει: Κανάλι „2“, αριθμός καναλιού „30“.

9. Επιβεβαιώστε την επιλογή σας για το κανάλι 2.

Η συσκευή προτείνει έναν αριθμό καναλιού για το κανάλι 3 (εδώ C3 „60“).

Μπορείτε να αποδεχτείτε τον προτεινόμενο αριθμό καναλιού ή να ρυθμίσετε με τα πλήκτρα βέλους έναν άλλο αριθμό καναλιού.

C3 60

10. Επιβεβαιώστε την επιλογή σας για το κανάλι 3.

Το μήνυμα **STOP** εμφανίζεται στην οθόνη.

Η συσκευή αναμένει σήματα άλλων συσκευών με δυνατότητα ραδιοεμβέλειας.

STOP

#### Υποδειξη:

Σε μερικές συσκευές πρέπει να ακολουθείται μία ιδιαίτερη διαδικασία ενεργοποίησης, εάν πρόκειται να ενσωματωθούν σε μία ασύρματη ομάδα. Λάβετε υπόψη σας τις οδηγίες χρήσης της εκάστοτε συσκευής.

11. Ενεργοποιήστε τη συσκευή, την οποία θέλετε να ενσωματώσετε στην ασύρματη ομάδα, π.χ. έναν ασύρματο εκτυπωτή.

Μόλις αναγνωριστεί ο ασύρματος εκτυπωτής ηχεί ένας τόνος μπιπ.

#### **Υποδειξη:**

Μόλις ενσωματώσετε έναν ασύρματο εκτυπωτή στην ασύρματη ομάδα, πρέπει μετά να επιλέξετε μία επιλογή εκτυπωτή (Μενού\rf\APrt) και να ρυθμίσετε την ώρα (Μενού\rf\time).

12. Επαναλαμβάνετε το βήμα 11. για όλες τις συσκευές, τις οποίες θέλετε να ενσωματώσετε σε αυτή την ασύρματη ομάδα.

13. Πιέστε το πλήκτρο Enter για να τερματίσετε τη διαδικασία αναζήτησης.

14. Πιέστε ένα από τα πλήκτρα βέλους, για να εμφανίσετε τις συσκευές που αναγνωρίστηκαν (εδώ: Mo 3 για έναν ασύρματο εκτυπωτή).

Εάν ενσωματώσατε περισσότερες συσκευές στην ασύρματη ομάδα, πιέστε τα πλήκτρα βέλους, για να διασφαλίσετε το γεγονός ότι αναγνωρίστηκαν όλες οι συσκευές από τη ζυγαριά.

15. Εγκαταλείψτε το μενού με το πλήκτρο Enter ή περιμένετε έως ότου γίνει αυτόματη εγκατάλειψη του μενού.



### **Ενεργοποίηση αυτόματης μετάδοσης (ASend)**

Μπορείτε να διαρθρώσετε τη συσκευή έτσι, ώστε να γίνεται αυτόματη μετάδοση των αποτελεσμάτων μέτρησης σε όλους τους έτοιμους προς λήψη και δηλωμένους στην ίδια ασύρματη ομάδα δέκτες (π.χ.: ασύρματος εκτυπωτής, PC με ραδιοστοιχείο USB).

#### **Υποδειξη:**

Εάν χρησιμοποιείτε ασύρματο εκτυπωτή, βεβαιωθείτε ότι δεν έχει ρυθμιστεί ως επιλογή εκτύπωσης „off“ (βλέπε “Επιλογή εκτύπωσης (APrt)” στη σελίδα 393).

1. Ενεργοποιήστε τη συσκευή.
2. Επιλέξτε στο υπομενού „rf“ το σημείο μενού „ASend“ και επιβεβαιώστε την επιλογή.
3. Επιλέξτε τη ρύθμιση „on“ και επιβεβαιώστε την επιλογή.

Το μενού εγκαταλείπεται αυτόματα.





## Επιλογή εκτύπωσης (APrt)

Μπορείτε να διαρθρώσετε τη συσκευή έτσι, ώστε τα αποτελέσματα μέτρησης να εκτυπώνονται αυτόματα από ασύρματο εκτυπωτή που είναι δηλωμένος στην ασύρματη ομάδα.

### Υποδειξη:

Αυτή η λειτουργία είναι προσιτή εφόσον μέσω της λειτουργίας „learn“ ενσωματώθηκε ασύρματος εκτυπωτής seca στην ασύρματη ομάδα.

APrE

ΠΑ

1. Ενεργοποιήστε τη συσκευή.
2. Επιλέξτε στο υπομενού „rf“ το σημείο μενού „APrt“ και επιβεβαιώστε την επιλογή.
3. Επιλέξτε την κατάλληλη ρύθμιση για το συνδυασμό συσκευών σας:
  - HI: Αποτελέσματα μέτρησης συσκευών μέτρησης ύψους
  - MA: Αποτελέσματα μέτρησης ζυγαριών
  - HI\_MA: Αποτελέσματα μέτρησης συσκευών μέτρησης ύψους και ζυγαριών
  - off: Καμία αυτόματη εκτύπωση, εφικτή εκτύπωση μόνο με μακρύ πάτημα του πλήκτρου Enter κατά τη διαδικασία ζυγίσματος.
4. Επιβεβαιώστε την επιλογή σας.  
Το μενού εγκαταλείπεται αυτόματα.

## Ρύθμιση ώρας (Time)

Μπορείτε να διαρθρώσετε το σύστημα έτσι, ώστε ο ασύρματος εκτυπωτής να προσθέτει αυτόματα στα αποτελέσματα μέτρησης ημερομηνία και ώρα. Προς το σκοπό αυτό πρέπει να ρυθμίσετε μία φορά την ημερομηνία και την ώρα στη συσκευή αυτή και να μεταδώσετε στο εσωτερικό ρολόι του ασύρματου εκτυπωτή.

### Υποδειξη:

Αυτή η λειτουργία είναι προσιτή εφόσον μέσω της λειτουργίας „learn“ ενσωματώθηκε ασύρματος εκτυπωτής seca στην ασύρματη ομάδα.

E IPE

YEA IO

1. Ενεργοποιήστε τη συσκευή.
2. Επιλέξτε στο υπομενού „rf“ το σημείο μενού „Time“.
3. Επιβεβαιώστε την επιλογή.  
Εμφανίζεται η τρέχουσα ρύθμιση για το „έτος (Year)“.
4. Ρυθμίστε τη σωστή χρονολογία.
5. Επιβεβαιώστε την επιλογή.

6. Επαναλαμβάνετε τα βήματα 3. και 4. ανάλογα για „μήνα“ (**flan**), „ημέρα“ (**dRy**), ώρα (**hour**) και λεπτά (**fl in**).
7. Επιβεβαιώστε την εκάστοτε επιλογή σας.  
Μετά την επιβεβαίωση ρύθμισης των λεπτών γίνεται αυτόματη εγκατάλειψη του μενού.  
Οι ρυθμίσεις μεταδίδονται αυτόματα στον ασύρματο εκτυπωτή.  
Ο ασύρματος εκτυπωτής προσθέτει σε κάθε εκτύπωση την ημερομηνία και την ώρα.

#### **Υποδειξη:**



Για τον περαιτέρω χειρισμό του ασύρματου εκτυπωτή λάβετε υπόψη σας τις οδηγίες χρήσης του εκτυπωτή.

## **8. Καθαρισμα**

Ανάλογα με τις ανάγκες καθαρίζετε το περίβλημα και το πλαίσιο με απορρυπαντικό ή με ένα συνηθισμένο απολυμαντικό μέσο. Λάβετε υπόψη σας τις υποδείξεις του κατασκευαστή.

Για το καθαρίσμα δεν επιτρέπεται σε καμία περίπτωση η χρήση σκληρών απορρυπαντικών, οισοπνεύματος, βενζίνης ή παρομοίων. Τέτοια μέσα μπορεί να φθείρουν τις επιφάνειες υψηλής ποιότητας.

## **9. Τι κανετε εαν...;**

<b>Βλάβη</b>	<b>Αιτία/αντιμετώπιση</b>
<b>... σε επιβάρυνση δεν εμφανίζεται ένδειξη βάρους;</b>	Η ζυγαριά δεν έχει τροφοδοσία ρεύματος. - Ελέγχετε εάν είναι ενεργοποιημένη η ζυγαριά - Ελέγχετε εάν έχουν τοποθετηθεί μπαταρίες
<b>... πριν από το ζύγισμα δεν εμφανίζεται ;</b>	Η ζυγαριά επιβαρύνθηκε πριν από την ενεργοποίηση. - Αφαιρέστε το βάρος από τη ζυγαριά - Απενεργοποιήστε και ενεργοποιήστε εκ νέου τη ζυγαριά
<b>... ένα στοιχείο παραμένει συνεχώς αναμμένο ή δεν ανάβει καθόλου;</b>	Το σχετικό σημείο υποδεικνύει σφάλμα. - Ειδοποιήστε την υπηρεσία συντήρησης
<b>... εμφανίζεται η ένδειξη ;</b>	Η τάση μπαταριών μειώνεται. - Τοποθετήστε το συντομότερο δυνατό νέες μπαταρίες

Βλάβη	Αιτία/αντιμετώπιση
... εμφανίζεται η ένδειξη <b>bRx</b> ;	Οι μπαταρίες είναι άδειες. - Τοποθετήστε νέες μπαταρίες
... εμφανίζεται η ένδειξη <b>SxDP</b> ;	Έγινε υπέρβαση του μέγιστου φορτίου. - Αφαιρέστε το βάρος από τη ζυγαριά
... εμφανίζεται η ένδειξη <b>ExEP</b> ;	Η θερμοκρασία περιβάλλοντος της ζυγαριάς είναι πολύ υψηλή ή πολύ χαμηλή. - Τοποθετήστε τη ζυγαριά σε θερμοκρασία περιβάλλοντος μεταξύ +10 °C και +40 °C - Περιμένετε περίπου 15 λεπτά, έως ότου προσαρμοστεί η ζυγαριά στη θερμοκρασία περιβάλλοντος
... μετά την ενεργοποίηση την πρώτη φορά μεταδίδονται αποτελέσματα μέτρησης και ηχούν δύο ηχητικά σήματα;	<ul style="list-style-type: none"> <li>• Η συσκευή δεν μπόρεσε να μεταδώσει αποτελέσματα μέτρησης στο ραδιοδέκτη (ασύρματος εκτυπωτής <i>seca</i> ή PC με ραδιοστοιχείο USB <i>seca</i>). <ul style="list-style-type: none"> <li>- Βεβαιωθείτε ότι η ζυγαριά είναι ενσωματωμένη στο ραδιοδίκτυο</li> <li>- Βεβαιωθείτε ότι είναι ενεργοποιημένος ο δέκτης</li> </ul> </li> <li>• Η λήψη διαταράσσεται από πλησίον βρισκόμενες συσκευές υψηλών συχνοτήτων (π.χ. κινητά τηλέφωνα). <ul style="list-style-type: none"> <li>- Διατηρείτε με συσκευές υψηλών συχνοτήτων τουλάχιστον απόσταση 1 μέτρου από τομπούς και δέκτες στο ραδιοδίκτυο. <i>seca</i></li> </ul> </li> </ul> <p><b>Υπόδειξη:</b> Εάν δεν αντιμετωπιστεί αυτή η διαταραχή, δεν λαμβάνει χώρα νέα ηχητική προειδοποίηση κατά τις προσπάθειες περαιτέρω μετάδοσης.</p>
... στο μενού <b>rf</b> εμφανίζεται μόνο το σημείο „SYS“;	<ul style="list-style-type: none"> <li>• Το ραδιοστοιχείο απενεργοποιήθηκε. <ul style="list-style-type: none"> <li>- Ενεργοποιήστε ραδιοστοιχείο (βλέπε “Ενεργοποίηση ραδιοστοιχείου (SYS)” στη σελίδα 390 )</li> </ul> </li> </ul>
... στο μενού <b>rf</b> εμφανίζονται μόνο τα σημεία „SYS“ και „Lrn“;	<ul style="list-style-type: none"> <li>• Το ραδιοστοιχείο είναι ενεργοποιημένο και δεν έχει ρυθμιστεί ασύρματη ομάδα. <ul style="list-style-type: none"> <li>- Ρυθμίστε ασύρματη ομάδα (βλέπε “Ρύθμιση ασύρματης ομάδας (Lrn)” στη σελίδα 390 )</li> </ul> </li> </ul>
... στο μενού <b>rf</b> δεν εμφανίζονται τα σημεία „APrt“ και „Time“;	<ul style="list-style-type: none"> <li>• Δεν έχει δηλωθεί ασύρματος εκτυπωτής στην ασύρματη ομάδα. <ul style="list-style-type: none"> <li>- Δηλώστε ασύρματο εκτυπωτή μέσω μενού „Lrn“ στην ασύρματη ομάδα (βλέπε “Ρύθμιση ασύρματης ομάδας (Lrn)” στη σελίδα 390 )</li> </ul> </li> </ul>

<b>Βλάβη</b>	<b>Αιτία/αντιμετώπιση</b>
... εμφανίζεται η ένδειξη Er:H: 1 I;	Η ζυγαριά έχει επιβαρυνθεί πολύ ή πολύ ισχυρά σε μία γωνία. - Αφαιρέστε το βάρος από τη ζυγαριά ή κάνετε ομοιόμορφη κατανομή βάρους - Κάνετε νέα εκκίνηση της ζυγαριάς
... εμφανίζεται η ένδειξη Er:H: 1Z;	Η ζυγαριά ενεργοποιήθηκε με πολύ μεγάλο φορτίο. - Αφαιρέστε το βάρος από τη ζυγαριά - Κάνετε νέα εκκίνηση της ζυγαριάς
... εμφανίζεται η ένδειξη Er:H: 1E;	Η ζυγαριά πέρασε σε κατάσταση αυτοταλαντώσεων και δεν μπόρεσε να καθοριστεί το σημείο μηδέν. - Κάνετε νέα εκκίνηση της ζυγαριάς
... πιεστεί το πλήκτρο Enter (send/print) και εμφανιστεί η ένδειξη Er:H: 7 I;	Δεν είναι εφικτή η μετάδοση δεδομένων, ραδιοστοιχείο είναι απενεργοποιημένο. - Ενεργοποιήστε ραδιοστοιχείο (βλέπε “Ενεργοποίηση ραδιοστοιχείου (SYS)” στη σελίδα 390 )
... πιεστεί το πλήκτρο Enter (send/print) και εμφανιστεί η ένδειξη Er:H: 7Z;	Δεν είναι εφικτή η μετάδοση δεδομένων, δεν έχει ρυθμιστεί ασύρματη ομάδα. - Ρυθμίστε ασύρματη ομάδα (βλέπε “Ρύθμιση ασύρματης ομάδας (Lm)” στη σελίδα 390 )

## 10. Συντήρηση/επαναβαθμονομηση

### 10.1 Πληροφορίες σχετικά με συντήρηση και επαναβαθμονόμηση

Πριν γίνει επαναβαθμονόμηση της συσκευής, προτιμούμε να αναθέσετε να γίνει συντήρηση.

#### **Προσοχή!**

#### **Εσφαλμένες μετρήσεις εξαιτίας ακατάλληλης συντήρησης**

- Αναθέστε την εκτέλεση εργασιών συντήρησης και επισκευών αποκλειστικά σε εξουσιοδοτημένο αντιπρόσωπο σέρβις.
- Τον πλησιέστερο αντιπρόσωπο σέρβις θα τον βρείτε στη διαδικτυακή πύλη [www.seca.com](http://www.seca.com) ή αποστέλλετε ηλεκτρονικό μήνυμα στη διεύθυνση [service@seca.com](mailto:service@seca.com).

Η επαναβαθμολόγηση πρέπει να γίνει από εξουσιοδοτημένο προσωπικό σύμφωνα με τις εθνικές νομικές διατάξεις.

Μία επαναβαθμολόγηση είναι υποχρεωτικά απαραίτητη σε περίπτωση κατά την οποία παραβιάστηκαν μία ή περισσότερες ετικέτες ασφάλειας ή εάν η τιμή του μετρητή βαθμολόγησης δεν συμφωνεί με τον αριθμό της έγκυρης ετικέτας του μετρητή βαθμολόγησης.

## 10.2 Έλεγχος τιμής μετρητή βαθμολόγησης

Αυτή η ζυγαριά seca είναι βαθμονομημένη. Βαθμονομήσεις επιτρέπεται να εκτελούνται μόνο από εξουσιοδοτημένες υπηρεσίες. Προς διασφάλιση αυτού, η ζυγαριά διαθέτει μετρητή βαθμολόγησης, ο οποίος καταγράφει κάθε μεταβολή των σημαντικών δεδομένων τεχνικής βαθμολόγησης.

Εάν θέλετε να ελέγξετε εάν η ζυγαριά έχει βαθμονομηθεί σωστά, προβείτε στην εξής διαδικασία:



1. Εν ανάγκη απενεργοποιήστε τη ζυγαριά.
2. Διατηρήστε πατημένο ένα οποιοδήποτε πλήκτρο και κάνετε εκκίνηση της ζυγαριάς.  
Στην οθόνη αναβοσβήνει για λίγα δευτερόλεπτα η τρέχουσα τιμή του μετρητή βαθμολόγησης.
3. Συγκρίνετε αυτή την τιμή του μετρητή βαθμολόγησης με τον αριθμό που αναγράφεται στην ετικέτα του μετρητή βαθμολόγησης.

Η βαθμολόγηση είναι έγκυρη εφόσον συμφωνούν μεταξύ τους και οι δύο αριθμοί. Σε περίπτωση που δεν συμφωνούν ετικέτα και μετρητής βαθμολόγησης, πρέπει να γίνει επαναβαθμολόγηση. Απευθυνθείτε στον τοπικό αντιπρόσωπο συντήρησης ή στην υπηρεσία εξυπηρέτησης πελατών της seca. Εάν είναι απαραίτητη μία επαναβαθμολόγηση, τότε αντί για την ανωτέρω απεικονιζόμενη ετικέτα μετρητή βαθμολόγησης seca χρησιμοποιείται η πλησίον ετικέτα επαναβαθμολόγησης για τη σήμανση της κατάστασης του μετρητή βαθμολόγησης. Αυτή η ετικέτα ασφαλίζεται με επιπρόσθετη σφραγίδα από το προσωπικό που είναι εξουσιοδοτημένο για τη βαθμολόγηση. Την ετικέτα επαναβαθμολόγησης μπορείτε να την προμηθευτείτε από την υπηρεσία εξυπηρέτησης πελατών της seca στο τηλέφωνο 14-05-01-886.



# 11. Τεχνικά δεδομένα

## 11.1 Γενικά τεχνικά δεδομένα

Τεχνικά δεδομένα seca 704	
Διαστάσεις <ul style="list-style-type: none"><li>• Βάθος</li><li>• Πλάτος</li><li>• Ύψος</li></ul>	520 mm 360 mm 930 mm
Βάρος ζυγαριάς	17 kg
Όρια θερμοκρασίας	+10° C έως +40°C
Ύψος ψηφίων	25 mm
Τροφοδοσία ρεύματος	Μπαταρία Τροφοδοτικό (προαιρετική παράδοση)
Κατανάλωση ρεύματος <ul style="list-style-type: none"><li>• με απενεργοποιημένο ραδιοστοιχείο</li><li>• με ενεργοποιημένο ραδιοστοιχείο</li></ul>	περ. 32 mA περ. 50 mA
Μέγιστη διάρκεια με λειτουργία μπαταριών <ul style="list-style-type: none"><li>• με απενεργοποιημένο ραδιοστοιχείο</li><li>• με ενεργοποιημένο ραδιοστοιχείο</li></ul>	περ. 5.600 λεπτά Προτείνεται χρήση τροφοδοτικού
Ιατροτεχνολογικό προϊόν σύμφωνα με Οδηγίες 93/42/ΕΟΚ και 2007/47/ΕΚ	Κλάση I με λειτουργία μέτρησης
Βαθμονόμηση σύμφωνα με Οδηγία 2014/31/ΕΕ	Κλάση III
EN 60 601-1: <ul style="list-style-type: none"><li>• συσκευή με προστατευτική μόνωση, κλάση προστασίας II:</li><li>• ηλεκτροϊατρική συσκευή τύπου B:</li></ul>	 
Ραδιομετάδοση <ul style="list-style-type: none"><li>• Ζώνη συχνότητων</li><li>• Απόδοση εκπομπής</li><li>• Ανταπόκριση στα πρότυπα</li></ul>	2,433 GHz - 2,480 GHz < 10 mW EN 30028, EN 301 489-1, -17

## 11.2 Τεχνικά δεδομένα ζυγίσματος

Τεχνικά δεδομένα ζυγίσματος	
Βαθμονόμηση σύμφωνα με Οδηγία 2014/31/ΕΕ	Κλάση III
Μέγιστο φορτίο <ul style="list-style-type: none"> <li>• Όριο ζυγίσματος 1</li> <li>• Όριο ζυγίσματος 2</li> </ul>	150 kg 300 kg
Ελάχιστο φορτίο <ul style="list-style-type: none"> <li>• Όριο ζυγίσματος 1</li> <li>• Όριο ζυγίσματος 2</li> </ul>	1 kg 2 kg
Υποδιαίρεση ακριβείας <ul style="list-style-type: none"> <li>• Όριο ζυγίσματος 1</li> <li>• Όριο ζυγίσματος 2</li> </ul>	50 g 100 g
Όρια απόβαρου	έως 300 kg
Ακρίβεια κατά την πρώτη βαθμονόμηση <ul style="list-style-type: none"> <li>• Όριο ζυγίσματος 1: 0 έως 25 kg</li> <li>• Όριο ζυγίσματος 1: 25 έως 100 kg</li> <li>• Όριο ζυγίσματος 1: 100 kg έως 150 kg</li> <li>• Όριο ζυγίσματος 2: 0 έως 50 kg</li> <li>• Όριο ζυγίσματος 2: 50 έως 200 kg</li> <li>• Όριο ζυγίσματος 2: 200 kg έως 300 kg</li> </ul>	± 25 g ± 50 g ± 75 g ± 50 g ± 100 g ± 150 g

## 12. Αξεσουάρ

Αξεσουάρ	Αριθμός προϊόντος
seca ραδιοδίκτυο <b>seca 360° wireless</b> : <ul style="list-style-type: none"> <li>• Ασύρματος εκτυπωτής               <ul style="list-style-type: none"> <li>- <b>seca 360° Wireless Printer 465</b></li> <li>- <b>seca 360° Wireless Printer Advanced 466</b></li> </ul> </li> <li>• Λογισμικό PC               <ul style="list-style-type: none"> <li>- <b>seca analytics 105</b></li> </ul> </li> <li>• Ραδιοστοιχείο USB               <ul style="list-style-type: none"> <li>- <b>seca 360° Wireless USB adapter 456</b></li> </ul> </li> </ul>	ειδικές εθνικές παραλλαγές ειδικές εθνικές παραλλαγές  ειδικά πακέτα έγκρισης εφαρμογής  456-00-00-009
Τροφοδοσία ρεύματος: <ul style="list-style-type: none"> <li>• Τροφοδοτικό πρίζας, Euro: 230V~ / 50Hz / 12V= / 150mA</li> <li>• Τροφοδοτικό διακόπτη: 100-240V~ / 50-60Hz / 12V= / 0.5A</li> </ul>	68-32-10-252  68-32-10-265

Αξεσουάρ	Αριθμός προϊόντος
Περαιτέρω αξεσουάρ <ul style="list-style-type: none"> <li>• Τηλεσκοπική ράβδος μέτρησης seca 220, όριο μέτρησης: 890 - 2000 mm, υποδιαίρεση: 1 mm, υλικό: Αλουμίνιο ανοδιωμένο, σύρτης με ασφαλιζόμενη γλώσσα μέτρησης</li> <li>• Τηλεσκοπική ράβδος μέτρησης seca 220 (διπλή υποδιαίρεση), όριο μέτρησης: 890 - 2000 mm und 35 " - 78 3/4 ", υποδιαίρεση: 1 mm und 1/8 ", υλικό: Αλουμίνιο ανοδιωμένο, σύρτης με ασφαλιζόμενη γλώσσα μέτρησης</li> </ul>	220-17-14-004  220-18-14-004

## 13. Αποσυρση

### 13.1 Απόσυρση συσκευής



Μην αποσύρετε τη συσκευή στα οικιακά απορρίμματα. Η συσκευή πρέπει να αποσύρεται σωστά ως άχρηστο ηλεκτρονικό υλικό. Τηρείτε τους εκάστοτε εθνικούς κανονισμούς. Για περαιτέρω πληροφορίες απευθυνθείτε στην υπηρεσία μας εξυπηρέτησης:

**service@seca.com**

### 13.2 Μπαταρίες και συσσωρευτές



Μην απορρίπτετε άχρηστες μπαταρίες και συσσωρευτές στα οικιακά απορρίμματα, ανεξάρτητα του γεγονότος αν περιέχουν τοξικές ουσίες ή όχι. Ως καταναλωτές είστε υποχρεωμένοι εκ του νόμου να αποσύρετε μπαταρίες και συσσωρευτές μέσω των υπηρεσιών συλλογής της κοινότητας ή του εμπορίου. Αποσύρετε μπαταρίες και συσσωρευτές μόνο σε πλήρη αποφορτισμένη κατάσταση.



## 14. Εγγυηση

Για ελαττώματα οφειλόμενα σε σφάλματα υλικού ή κατασκευής, ισχύει διετής προθεσμία εγγύησης από την ημερομηνία παράδοσης. Όλα τα κινούμενα εξαρτήματα, όπως π.χ. μπαταρίες, καλώδια, τροφοδοτικά, συσσωρευτές κλπ., αποκλείονται από την εγγύηση αυτή. Ελαττώματα, τα οποία καλύπτονται από την εγγύηση, επιδιορθώνονται δωρεάν για τον πελάτη με προσκόμιση της απόδειξης αγοράς. Περαιτέρω αξιώσεις δεν μπορούν να ληφθούν υπόψη. Τα έξοδα μεταφοράς από και προς τον πελάτη επιβαρύνουν τον πελάτη, εάν η συσκευή βρίσκεται σε άλλο μέρος από την έδρα του πελάτη. Σε περίπτωση ζημιών οφειλομένων στη μεταφορά, μπορεί να εγερθεί εγγυητική αξίωση μόνο εφόσον χρησιμοποιήθηκαν για τις μεταφορές η πλήρης αυθεντική συσκευασία και η ζυγαριά ασφαλίστηκε και στερεώθηκε στη συσκευασία όπως κατά την αυθεντική συσκευασία. Για το λόγο αυτό διαφυλάξτε σε ασφαλές μέρος όλα τα μέρη της συσκευασίας.

Δεν υφίσταται εγγυητική αξίωση, εάν η συσκευή ανοιχτεί από άτομα, τα οποία δεν έχουν τη ρητή εξουσιοδότηση για το σκοπό αυτό από την εταιρία seca.

Παρακαλούμε τους πελάτες μας στο εξωτερικό, σε περίπτωση εγγυητικής αξίωσης, να απευθύνονται άμεσα στην αντιπροσωπεία αγοράς της εκάστοτε χώρας.

## 15. Δήλωση συμμόρφωσης



Με το παρόν, η seca gmbh & co. kg δηλώνει ότι το προϊόν ανταποκρίνεται στους κανονισμούς των εφαρμοζόμενων ευρωπαϊκών κατευθυντήριων οδηγιών. Ολόκληρη τη δήλωση συμμόρφωσης μπορείτε να βρείτε στη διεύθυνση: [www.seca.com](http://www.seca.com).

# SPIS TREŚCI

1. Gwarancja jakości . . . . . 404
2. Opis urządzenia . . . . . 405
  - 2.1 Gratulujemy! . . . . . 405
  - 2.2 Zastosowanie . . . . . 405
3. Bezpieczeństwo . . . . . 406
  - 3.1 Podstawowe zasady bezpieczeństwa . . . . . 406
  - 3.2 Zasady bezpieczeństwa obowiązujące w niniejszej instrukcji obsługi . . . . . 407
  - 3.3 Postępowanie z bateriami i akumulatorami . . . . . 407
4. Przegląd . . . . . 409
  - 4.1 Elementy obsługi . . . . . 409
  - 4.2 Symbole na wyświetlaczu . . . . . 410
  - 4.3 Oznaczenia na tabliczce znamionowej . . . . . 411
  - 4.4 Struktura menu . . . . . 412
5. Przygotowanie wagi do pracy . . . . . 413
  - 5.1 Montaż kolumny . . . . . 413
  - 5.2 Podłączanie zasilania . . . . . 413
    - Zakładanie baterii . . . . . 413
    - Podłączenie zasilacza sieciowego (opcjonalnie) . . . . . 414
  - 5.3 Ustawienie wagi . . . . . 415
6. Obsługa . . . . . 415
  - 6.1 Ważenie . . . . . 415
    - Rozpoczęcie ważenia . . . . . 415
    - Ważenie niemowląt/małych dzieci (2 w 1) . . . . . 415
    - Zatrzymanie wyniku pomiaru (HOLD) . . . . . 416
    - Pomiar i interpretacja wskaźnika Body Mass Index (BMI) . . . . . 417
    - Automatyczne obliczenie i wydrukowanie wskaźnika BMI . . . . . 417
    - Przestanie wyników pomiaru do bezprzewodowego urządzenia odbiorczego . . . . . 418
    - Wyłączenie wagi . . . . . 419
  - 6.2 Inne funkcje (menu) . . . . . 419
    - Nawigacja w menu . . . . . 420
    - Automatyczne usuwanie zapisanych wartości (AClr) . . . . . 420
    - Zapisanie w pamięci ciężaru przedmiotu dodatkowego (Pt) . . . . . 421
    - Włączenie funkcji Autohold (Ahold) . . . . . 421
    - Włączenie sygnału dźwiękowego (BEEP) . . . . . 422
    - Ustawienie filtrowania (Fil) . . . . . 422
    - Przywrócenie ustawień fabrycznych (RESET) . . . . . 423
7. Sieć bezprzewodowa seca 360° wireless . . . . . 424
  - 7.1 Wprowadzenie . . . . . 424
    - Grupy urządzeń bezprzewodowych seca . . . . . 424
    - Kanały . . . . . 425
    - Rozpoznanie urządzeń . . . . . 425
  - 7.2 Używanie wagi w grupie urządzeń bezprzewodowych (menu) . . . . . 426
    - Definiowanie grupy urządzeń bezprzewodowych (Lrn) . . . . . 426
    - Włączenie przesyłu automatycznego (ASend) . . . . . 428
    - Włączenie modułu bezprzewodowego (SYS) . . . . . 426
    - Wybór opcji wydruku (APrt) . . . . . 429
    - Ustawienie godziny (Time) . . . . . 429
8. Czyszczenie . . . . . 430
9. Co robić, jeżeli...? . . . . . 430
10. Konserwacja/legalizacja ponowna 433
  - 10.1 Informacje odnośnie konserwacji i legalizacji ponownej . . . . . 433
  - 10.2 Sprawdzenie stanu licznika kalibracji . . . . . 433

11. Dane techniczne . . . . .	434	13. Utylizacja . . . . .	436
11.1 Ogólne dane techniczne . . . . .	434	13.1 Utylizacja urządzenia . . . . .	436
11.2 Dane wagowe . . . . .	435	13.2 Baterie i akumulatory . . . . .	437
12. Akcesoria . . . . .	436	14. Gwarancja . . . . .	437
		15. Deklaracja zgodności . . . . .	437

# 1. GWARANCJA JAKOŚCI

Kupując produkty firmy seca nabywają Państwo urządzenia będące nie tylko osiągnięciem dopracowanej przez ponad 100 lat techniki, lecz również charakteryzujące się wysoką jakością potwierdzoną urzędowo, prawnie i przez różne instytuty. Produkty firmy seca odpowiadają europejskim dyrektywom, normom i przepisom krajowym. Z seca kupują Państwo produkty przyszłościowe.



Produkty opisane w niniejszej instrukcji obsługi spełniają wymagania niemieckiej ustawy o wyrobach medycznych, tzn. dyrektyw 93/42/EWG i 2007/47/WE Parlamentu Europejskiego i Rady, które wdrożone zostały do krajowych ustaw w całej Europie.



Wagi oznaczone tym znakiem spełniają surowe wymagania klasy dokładności III i mogą być używane do wykonywania pomiarów legalizowanych w medycynie.



Urządzenie jest zgodne z dyrektywami WE.

- **M:** Znak zgodności według dyrektywy 2014/31/UE w sprawie wag nieautomatycznych (modele legalizowane)
- **16:** (Przykład: 2016) rok, w którym została dokonana ocena zgodności i został przyznany znak CE (modele legalizowane)
- **0102:** Notyfikowana jednostka ds. metrologii (modele legalizowane)
- **0123:** Notyfikowana jednostka ds. wyrobów medycznych

Profesjonalność firmy seca uznana została również oficjalnie. TÜV Product Service, jednostka właściwa do certyfikowania wyrobów medycznych, potwierdziła certyfikatem, że firma seca konsekwentnie spełnia surowe prawne wymagania stawiane jej jako producentowi wyrobów medycznych. System zabezpieczenia jakości firmy seca obejmuje takie obszary jak: design, rozwój, produkcja, dystrybucja oraz serwis wag medycznych i systemów pomiarowych.



Firma seca chroni środowisko. Oszczędzanie naturalnych zasobów jest dla nas bardzo ważne. Dlatego staramy się oszczędnie gospodarować materiałem opakowaniowym tam, gdzie jest to użyteczne. A wszystkie odpadki mogą być łatwo zutilizowane na miejscu dzięki systemowi Duale System.



## 2. OPIS URZĄDZENIA

### 2.1 Gratulujemy!

---

Kupując elektroniczną wagę osobową **seca 704** nabyli Państwo bardzo precyzyjne, a jednocześnie solidne urządzenie.

Od ponad 170 lat firma seca wykorzystuje swoje doświadczenie na rzecz ochrony zdrowia. Jako lider rynkowy w wielu krajach świata dysponuje licznymi innowacyjnymi rozwiązaniami w zakresie ważenia i mierzenia i nieustannie ustanawia nowe standardy jakościowe.

### 2.2 Zastosowanie

---

Elektroniczna waga osobowa **seca 704** jest wykorzystywana zgodnie z krajowymi przepisami przede wszystkim w szpitalach, przychodniach lekarskich i stacjonarnych ośrodkach opieki.

Obok tradycyjnego sposobu ważenia masy ciała **seca 704** posiada również funkcję obliczania wskaźnika Body-Mass-Index. W tym celu należy przy użyciu klawiatury podać wzrost, a waga automatycznie obliczy wskaźnik Body-Mass-Index stosownie do wartości pomiaru masy ciała.

Dzięki sieci bezprzewodowej **seca 360° wireless** wyniki pomiaru można przesłać bez użycia kabla do drukarki bezprzewodowej seca lub do komputera wyposażonego w software **seca analytics 105** i w **seca 360° Wireless USB adapter 456**.

Wagę **seca 704** można przesuwać na rolkach, a ponieważ zużywa mało prądu to przy użyciu kompletu baterii staje się na dłuższy czas urządzeniem mobilnym.

## 3. BEZPIECZEŃSTWO

### 3.1 Podstawowe zasady bezpieczeństwa

---

- Należy przestrzegać wskazówek zawartych w niniejszej instrukcji obsługi.
- Zachować i starannie przechowywać instrukcję obsługi i zawartą w niej deklarację zgodności.
- Upewnić się, że waga stoi na stabilnym, płaskim i równym podłożu.
- Chronić wagę przed upadkiem. Nie narażać wagi na silne uderzenia.
- Przy korzystaniu z wagi podłączonej do zasilacza należy pamiętać o takim ułożeniu kabla sieciowego, żeby nie można się było o niego potknąć.
- Regularnie przeprowadzać konserwacje i legalizacje ponowne patrz „Konserwacja/legalizacja ponowna” na stronie 433.
- Konserwacje i naprawy powinny być przeprowadzane wyłącznie przez autoryzowany serwis. Adres serwisu w pobliżu Państwa miejsca zamieszkania można znaleźć na stronie [www.seca.com](http://www.seca.com) lub prosimy o wysłanie do nas emaila na adres [service@seca.com](mailto:service@seca.com) z prośbą o informację.
- Należy stosować wyłącznie oryginalne akcesoria i części zamienne firmy seca. W innym przypadku firma seca nie udziela gwarancji.
- Stosując urządzenia HF, np. telefony komórkowe należy zachować odstęp przynajmniej 1 metra, by uniknąć błędnych pomiarów lub zakłóceń w bezprzewodowym przesyśle danych.

## 3.2 Zasady bezpieczeństwa obowiązujące w niniejszej instrukcji obsługi

---



### **NIEBEZPIECZEŃSTWO!**

Oznacza bardzo niebezpieczną sytuację. Nieprzestrzeganie tej wskazówki może prowadzić do ciężkich, nieodwracalnych uszkodzeń ciała lub śmierci.



### **OSTRZEŻENIE!**

Oznacza bardzo niebezpieczną sytuację. Nieprzestrzeganie tej wskazówki może prowadzić do ciężkich, nieodwracalnych uszkodzeń ciała lub śmierci.



### **PRZESTROGA!**

Oznacza niebezpieczną sytuację. Nieprzestrzeganie tej wskazówki może prowadzić do lekkich lub średnich uszkodzeń ciała.

### **UWAGA!**

Oznacza możliwość błędnej obsługi urządzenia. Nieprzestrzeganie tej wskazówki może prowadzić do uszkodzenia urządzenia lub błędnych wyników pomiaru.

### **WSKAZÓWKA:**

Zawiera dodatkową informację odnośnie stosowania niniejszego urządzenia.

## 3.3 Postępowanie z bateriami i akumulatorami

---

Niniejsze urządzenie dostarczane jest z 6 bateriami Mignon, typ AA. Tego typu baterie nie są wielokrotnie ładowalne. Należy przestrzegać poniższych zasad bezpieczeństwa.



### **OSTRZEŻENIE!**

#### **Niebezpieczeństwo spowodowania szkody na zdrowiu wskutek użytkowania niezgodnego z przeznaczeniem**

Baterie zawierają substancje szkodliwe, które mogą zostać uwolnione wskutek wybuchu baterii spowodowanego użytkowaniem niezgodnym z przeznaczeniem.

- Nie należy próbować ponownie ładować baterii.
- Nie podgrzewać baterii/akumulatorów.
- Nie palić baterii/akumulatorów.
- W przypadku wylania baterii, należy unikać kontaktu ze skórą, oczami i błonami śluzowymi. Zanieczyszczone miejsca przemyć dużą ilością czystej wody i niezwłocznie udać się do lekarza.

### **UWAGA!**

#### **Niebezpieczeństwo uszkodzenia urządzenia i jego błędnego działania wskutek użytkowania niezgodnego z przeznaczeniem**





- Należy stosować wyłącznie podany typ baterii/typ akumulatorów patrz „Zakładanie baterii” na stronie 413
- Należy zawsze wymieniać wszystkie baterie/akumulatory jednocześnie.
- Nie zwierać baterii/akumulatorów.
- Jeżeli urządzenie nie będzie używane przez dłuższy czas, należy wyjąć baterie/akumulatory. W ten sposób do urządzenie nie wyleje się bateria.

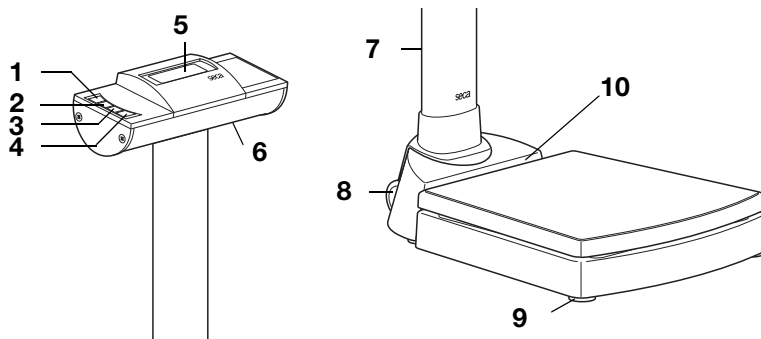

## 4. PRZEGLĄD

### 4.1 Elementy obsługi



Nr	Element obsługi	Funkcja
1		Włączanie i wyłączenie wagi
2		Przycisk Strzałka <ul style="list-style-type: none"> <li>W trakcie ważenia: <ul style="list-style-type: none"> <li>krótkie naciśnięcie: włączanie funkcji Hold</li> <li>długie naciśnięcie: włączanie funkcji 2 w 1</li> </ul> </li> <li>W menu: <ul style="list-style-type: none"> <li>wybór podmenu, wybór punktu menu</li> <li>zwiększenie wartości</li> </ul> </li> </ul>
3		Przycisk Strzałka <ul style="list-style-type: none"> <li>W trakcie ważenia: <ul style="list-style-type: none"> <li>krótkie naciśnięcie: włączanie funkcji BMI</li> <li>długie naciśnięcie: wywołanie menu</li> </ul> </li> <li>W menu: <ul style="list-style-type: none"> <li>wybór podmenu, wybór punktu menu</li> <li>zmniejszenie wartości</li> </ul> </li> </ul>
4		Przycisk Enter <ul style="list-style-type: none"> <li>W trakcie ważenia (przy podłączonej sieci bezprzewodowej): <ul style="list-style-type: none"> <li>krótkie naciśnięcie: wysłanie wyniku pomiaru do urządzenia odbiorczego (PC z modulem bezprzewodowym USB)</li> <li>długie naciśnięcie: wydruk wyniku pomiaru (drukarka bezprzewodowa)</li> </ul> </li> <li>W menu: <ul style="list-style-type: none"> <li>zatwierdzenie wyboru punktu menu</li> <li>zapisanie ustawionej wartości</li> </ul> </li> </ul>
5	Wyświetlacz	Element wskazujący wyniki pomiaru i konfigurację urządzenia







Nr	Element obsługi	Funkcja
6	Komora na baterie	Przeznaczona na 6 baterii Mignon, typ AA, 1,5 V
7	Gniazdo zasilania	Służy do podłączenia dostępnego (opcjonalnie) zasilacza sieciowego
8	Rolki transportowe	Na tych rolkach można przesuwac wagę
9	Sruba poziomująca	4 sztuki, służą do dokładnego wypoziomowania urządzenia
10	Libella	Pokazuje, czy urządzenie jest wypoziomowane

## 4.2 Symbole na wyświetlaczu



	Symbol	Znaczenie
A		Słabe baterie
B		Praca z podłączonym zasilaczem sieciowym
C		Włączona funkcja niesprawdzona przy legalizacji wagi

### 4.3 Oznaczenia na tabliczce znamionowej

Tekst/Symbol	Znaczenie
Modell	Numer modelu
Type	Oznaczenie typu
Ser. No.	Numer seryjny
	Przestrzegać instrukcji obsługi
	Urządzenie elektromedyczne, typ B
	Urządzenie z izolacją ochronną, klasa ochrony II
FCC ID	Dla USA: Numer identyfikacyjny urządzenia nadany przez Federal Communications Commission (FCC)
IC	Dla Kanady: Numer identyfikacyjny urządzenia nadany przez Industry Canada
	Urządzenie jest zgodne z normami i dyrektywami Unii Europejskiej
	Symbol FCC (USA)
	Urządzenie zasilane tylko prądem stałym
	Nie wyrzucać urządzenia do zwykłych odpadów domowych

## 4.4 Struktura menu

W menu urządzenia do dyspozycji są również inne funkcje. Urządzenie można skonfigurować optymalnie do potrzeb (szczegóły od strony 419).

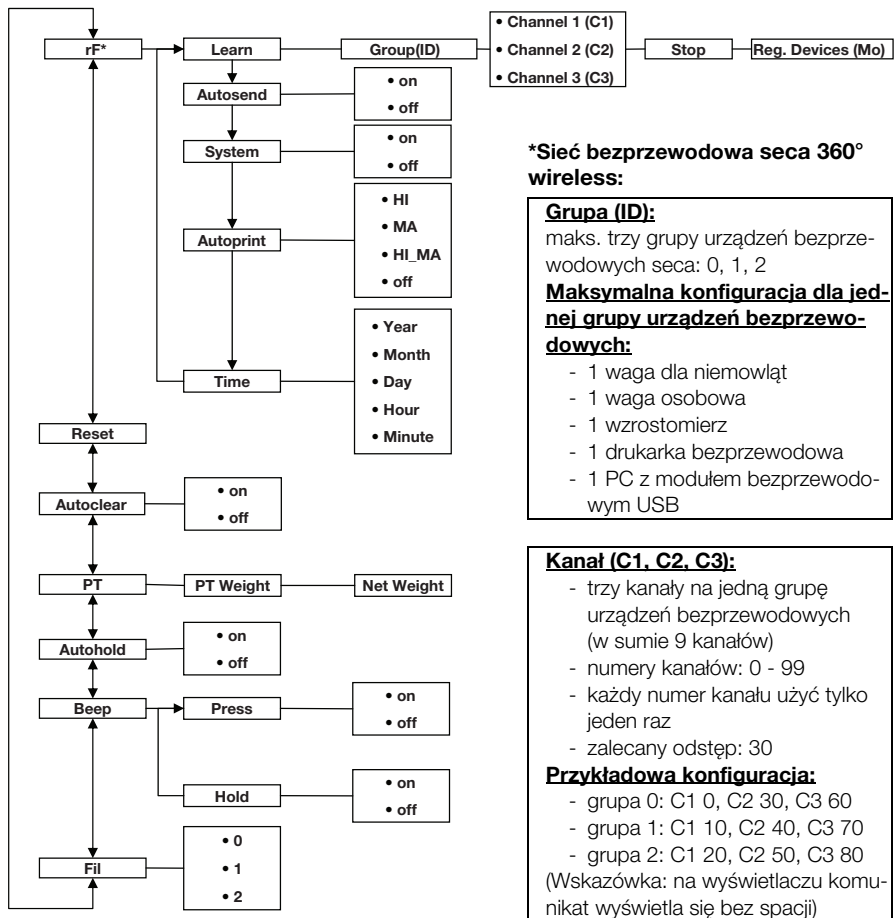

### \*Sieć bezprzewodowa seca 360° wireless:

#### Grupa (ID):

maks. trzy grupy urządzeń bezprzewodowych seca: 0, 1, 2

#### Maksymalna konfiguracja dla jednej grupy urządzeń bezprzewodowych:

- 1 waga dla niemowląt
- 1 waga osobowa
- 1 wzrostomierz
- 1 drukarka bezprzewodowa
- 1 PC z modulem bezprzewodowym USB

#### Kanał (C1, C2, C3):

- trzy kanały na jedną grupę urządzeń bezprzewodowych (w sumie 9 kanałów)
- numery kanałów: 0 - 99
- każdy numer kanału użyć tylko jeden raz
- zalecany odstęp: 30

#### Przykładowa konfiguracja:

- grupa 0: C1 0, C2 30, C3 60
- grupa 1: C1 10, C2 40, C3 70
- grupa 2: C1 20, C2 50, C3 80

(Wskazówka: na wyświetlaczu komunikat wyświetla się bez spacji)

#### Wywołanie menu:



#### Nawigacja:

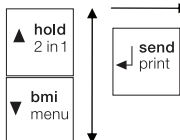

#### Rozpoznawane urządzenia (Mo):

- 1: waga osobowa
- 2: wzrostomierz
- 3: drukarka bezprzewodowa
- 4: PC z modulem bezprzewodowym USB
- 7: waga dla niemowląt

## 5. PRZYGOTOWANIE WAGI DO PRACY

### 5.1 Montaż kolumny

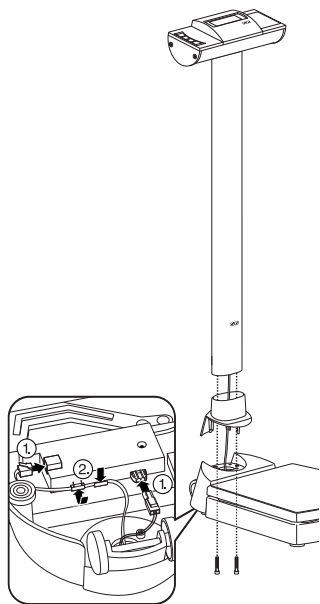

Kolumnę z wyświetlaczem LCD można zamontować w dwóch pozycjach. To użytkownik decyduje, od której strony dokonywany będzie odczyt pomiarów z wyświetlacza - czy od strony osoby ważonej, czy od strony osoby obsługującej.

1. Nałożyć osłonę kolumny na kolumnę.
2. Ustawioną w wybranym kierunku kolumnę włożyć w przewidziane do tego wycięcie.
3. Skręcić od dołu kolumnę z platformą ważącą. W razie potrzeby położyć wagę na bok, by łatwiej dokręcić śruby.
4. Połączyć, tak jak pokazane na rysunku, wtyczki kabla wyświetlacza pod spodem platformy ważącej.

#### UWAGA!

##### Niebezpieczeństwo błędnego działania urządzenia wskutek błędu montażowego

Za mocno napięte kable, np. za bardzo powyginane lub zagięta wtyczka mogą spowodować błędne wskazania wyświetlacza lub przerwę w działaniu wyświetlacza.

- Kable należy więc tak poukładać, by nie były za bardzo powyginane a wtyczka nie była zagięta.
- Zaopatrzyć się w odciążające uchwyty kablowe, w których można będzie, w odpowiednich mocowaniach, poukładać wszystkie kable.

5. Zamocować kable w odpowiednich mocowaniach.
6. Postawić wagę ponownie w pionie.
7. Zsunąć osłonę kolumny całkiem do dołu, aż zablokuje się na platformie ważącej.

### 5.2 Podłączanie zasilania

Waga zasilana jest bateriami lub zasilaczem sieciowym dostępnym jako akcesoria.

#### Zakładanie baterii

Należy założyć 6 baterii Mignon, typ AA, 1,5 V (wchodzą w skład zestawu).

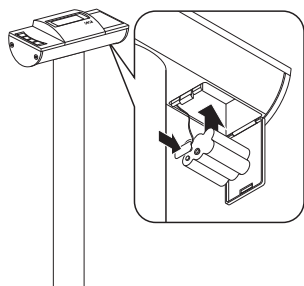

1. Nacisnąć na zamknięcie komory na baterie.
2. Otworzyć pokrywę komory na baterie.
3. Wyjąć pojemnik na baterie.
4. Włożyć baterie do pojemnika.

#### **WSKAZÓWKA:**

Zwrócić uwagę na właściwą polaryzację baterii (oznaczenia na pojemniku na baterie). Jeśli na wyświetlaczu pojawi się komunikat **bAtE**, oznacza to, że baterie zostały włożone nieprawidłowo lub, że są rozładowane.

5. Włożyć pojemnik z bateriami do komory na baterie.
6. Zamknąć komorę na baterie.

### **Podłączenie zasilacza sieciowego (opcjonalnie)**

Wagę można używać z zasilaczem sieciowym dostępnym jako akcesoria.



#### **OSTRZEŻENIE!**

**Niebezpieczeństwo spowodowania szkody na zdrowiu i uszkodzenia urządzenia wskutek używania niewłaściwych zasilaczy sieciowych**

Zasilacze sieciowe dostępne w handlu mogą dostarczać wyższe napięcie, niż jest to na nich podane. Waga może się przegrzać, zapalić, stopić lub może dojść do zwarcia.

- Należy stosować wyłącznie oryginalne zasilacze sieciowe firmy seca z zintegrowaną wtyczką o napięciu wyjściowym 9V lub regulowanym 12 V.

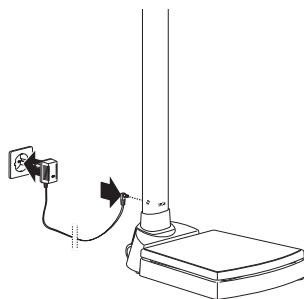

1. Włożyć wtyczkę (właściwą do stosowanego rodzaju zasilania) do zasilacza sieciowego.
2. Włożyć wtyczkę do gniazda przyłączeniowego wagi.
3. Podłączyć zasilacz sieciowy do gniazda sieciowego.

## 5.3 Ustawienie wagi

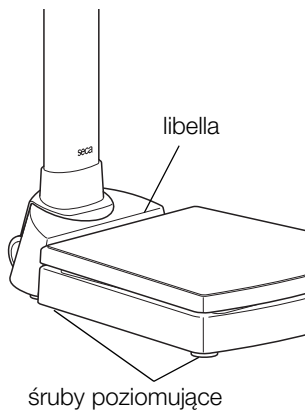

### UWAGA!

#### Ryzyko błędnego pomiaru wskutek niewłaściwego ustawienia wagi

Ustawienie wagi w taki sposób, że jej obudowa będzie się na czymś opierać, np. będzie leżeć na ręczniku, spowoduje błędny pomiar masy ciała.

- Wagę należy ustawić tak, aby kontakt z podłożem miały wyłącznie śruby poziomujące.

1. Wagę należy postawić na stabilnym, równym podłożu.
2. Wagę należy wypoziomować kręcąc śrubami poziomującymi.  
Pęcherzyk powietrza libelli musi znajdować się w środku okręgu.

## 6. OBSŁUGA

### 6.1 Ważenie

#### Rozpoczęcie ważenia



#### Ważenie niemowląt/małych dzieci (2 w 1)

1. Upewnić się, że waga nie jest obciążona.
2. Nacisnąć przycisk Start.  
Na wyświetlaczu ukazuje się komunikat **SECA**, następnie wszystkie elementy wyświetlacza zostają krótko wyświetlone.  
Waga jest gotowa do pracy, jeśli na wyświetlaczu pojawi się komunikat **0.0**.  
Jeśli waga jest podłączona do zasilacza sieciowego, wówczas na wyświetlaczu pojawia się symbol  $\psi$ .
3. Wejść na wagę i stać spokojnie.
4. Odczytać wynik pomiaru.

Funkcja 2 w 1 pozwala określić masę ciała niemowląt i małych dzieci. W trakcie ważenia dziecko trzymane jest na rękach przez osobę dorosłą. Należy postępować w następujący sposób:

1. Upewnić się, że waga nie jest obciążona.



2. Poprosić osobę dorosłą, by weszła na wagę.
3. Odczytać wynik pomiaru.
4. Nacisnąć i przytrzymać przycisk Strzałka (**hold/2 in 1**), aż na wyświetlaczu pojawi się komunikat „NET”. Masa ciała zostaje zapisana w pamięci. Na wyświetlaczu pojawia się **0.0**.



### UWAGA!

#### Ryzyko błędnego pomiaru wskutek innej wyjściowej masy ciała



Ważenie dziecka przy korzystaniu z innej wyjściowej masy ciała może spowodować błędny pomiar masy ciała dziecka.

- Upewnić się, że ważenie dziecka odbywa się zawsze z tą osobą dorosłą, której waga określona została jako wyjściowa masa ciała.
- Upewnić się, że masa ciała osoby dorosłej nie zmieniła się, np. z powodu zdjęcia części odzieży.



5. Poprosić osobę dorosłą, by wzięła dziecko na wagę. Masa ciała dziecka zostaje wyświetlona. Na wyświetlaczu pojawiają się symbole  i , jak również komunikaty „HOLD” i „NET”.



6. Poprosić osobę dorosłą, by zeszła z wagi wraz z dzieckiem.
7. By wyłączyć funkcję 2 w 1 należy nacisnąć i przytrzymać przycisk Strzałka (**hold/2 in 1**), aż znikną symbole ,  oraz komunikaty „HOLD” i „NET” lub wyłączyć wagę.

### Zatrzymanie wyniku pomiaru (HOLD)



Dzięki aktywacji funkcji HOLD wartość pomiaru wyświetla się także po zdjęciu niemowlęcia z wagi. Najpierw można zaopiekować się pacjentem, a później zanotować wartość pomiaru.

1. Upewnić się, że waga nie jest obciążona.
2. Poprosić pacjenta, by wszedł na wagę.
3. Nacisnąć krótko przycisk Strzałka (**hold/2 in 1**). Wyświetlacz miga do momentu, aż wynik pomiaru masy ciała będzie stabilny. Następnie wartość pomiaru wyświetla się w sposób ciągły. Wyświetla się symbol  (funkcja niesprawdzona przy legalizacji wagi) i komunikat „HOLD”.





- By wyłączyć funkcję HOLD należy krótko nacisnąć przycisk Strzałka (**hold/2 in 1**).

Symbol  i komunikat „HOLD” znikną.

#### WSKAZÓWKA:

Przy włączonej funkcji Autohold wartość pomiaru wyświetla się automatycznie w sposób ciągły. patrz „Włączenie funkcji Autohold (Ahold)” na stronie 421.

## Pomiar i interpretacja wskaźnika Body Mass Index (BMI)

Wskaźnik Body-Mass-Index obliczany jest przez porównanie wzrostu z masą ciała, co pozwala na uzyskanie dokładniejszych danych niż np. określenie idealnej masy ciała według Broca. Podany zostaje obszar tolerancji, który uważany jest pod względem zdrowotnym za optymalny.



- Upewnić się, że waga nie jest obciążona.
- Nacisnąć krótko przycisk Strzałka (**bmi/menu**).

Pojawia się komunikat „BMI”.

Na wyświetlaczu migają strzałki.

Ostatnio wprowadzony wzrost pojawia się na wyświetlaczu.

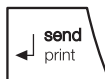

- Można zaakceptować wyświetlony wzrost lub ustawić inny wzrost używając przycisków Strzałek.

- Zatwierdzić ustawienie przyciskiem Enter (**send/print**).

- Poprosić pacjenta, by wszedł na wagę i stał spokojnie.

- Odczytać wartość wskaźnika BMI i porównać ją z podaną niżej tabelką.

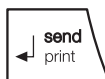

- By wyłączyć funkcję BMI należy krótko nacisnąć przycisk Enter (**send/print**).

BMI	Interpretacja
poniżej 18,5	Pacjent ma niedowagę. Może występować skłonność do anoreksji. Zaleca się przybranie na wadze, aby poprawić samopoczucie i sprawność organizmu. W razie wątpliwości skonsultować się z lekarzem specjalistą.
między 18,5 a 24,9	Waga pacjenta jest prawidłowa. Może pozostać taka, jaka jest.

BMI	Interpretacja
<b>między 25 a 30 (nadwaga)</b>	Pacjent ma nadwagę lekką do średniej. Powinien zredukować swoją masę ciała, jeśli cierpi na jakąś chorobę (np. cukrzycę, nadciśnienie, dnę moczanową, zaburzenia gospodarki tłuszczowej).
<b>powyżej 30</b>	Bezwzględnie konieczne jest zredukowanie masy ciała. Przemiana materii, układ krążenia oraz układ kostny są obciążone. Zaleca się konsekwentną dietę, dużo ruchu oraz ćwiczenie dobrych nawyków. W razie wątpliwości skonsultować się z lekarzem specjalistą.

**Automatyczne  
obliczenie i  
wydrukowanie  
wskaźnika BMI**

Jeśli waga używana jest razem z drukarką bezprzewodową i wzrostomierzem z systemu **seca 360° wireless**, wskaźnik BMI może zostać obliczony automatycznie i wydrukowany.

**WSKAZÓWKA:**

Warunkiem skorzystania z tej funkcji jest podłączenie tych urządzeń do jednej grupy urządzeń bezprzewodowych (patrz „Sieć bezprzewodowa seca 360° wireless” na stronie 424).

1. Przeprowadzić ważenie.
2. Nacisnąć krótko przycisk Enter (**send/print**) wagi. Wartość pomiaru zostaje wysłana do drukarki bezprzewodowej, ale nie wydrukowana.
3. Przeprowadzić pomiar wzrostu.
4. Nacisnąć długo przycisk Enter (**send/print**) wzrostomierza. Wartość pomiaru zostaje wysłana do drukarki bezprzewodowej. Wskaźnik BMI zostaje obliczony. Wzrost, masa ciała i wartość wskaźnika BMI zostają wydrukowane.

**Przesłanie wyników  
pomiaru do  
bezprowodowego  
urządzenia  
odbiorczego**

Jeśli waga jest połączona z siecią bezprzewodową **seca 360° wireless**, wyniki pomiaru można przesłać do urządzeń odbiorczych (drukarka bezprzewodowa, PC z modulem bezprzewodowym USB). Wystarczy jedno naciśnięcie przycisku.

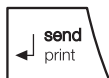

- ◆ Nacisnąć przycisk Enter (**send/print**).
  - Krótkie naciśnięcie przycisku: wyniki pomiaru zostają przesłane do wszystkich urządzeń odbiorczych
  - Długie naciśnięcie przycisku: wynik pomiaru jest drukowany na drukarce bezprzewodowej

### Wyłączenie wagi



- ◆ Nacisnąć przycisk Start.

#### WSKAZÓWKA:

Przy zasilaniu bateryjnym waga, jeśli nie jest obciążona, wyłącza się automatycznie po krótkim czasie.

## 6.2 Inne funkcje (menu)

W menu wagi do dyspozycji są również inne funkcje. Wagę można skonfigurować optymalnie do potrzeb.

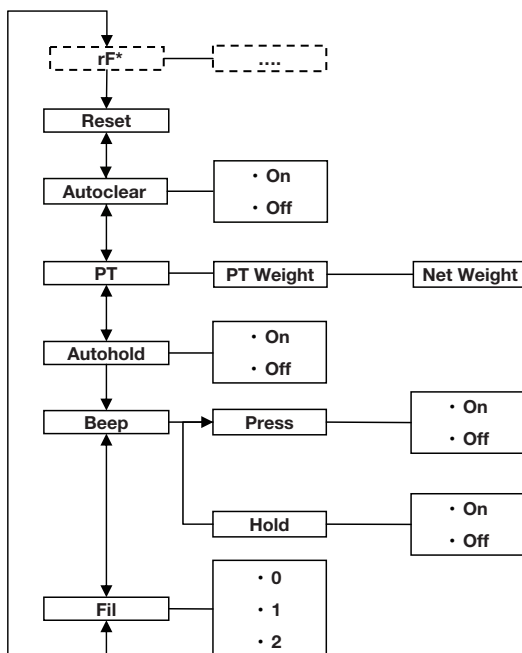

\* Opis punktu menu „rF” znajduje się w rozdziale “Używanie wagi w grupie urządzeń bezprzewodowych (menu)” na stronie 426.

## Nawigacja w menu



1. Włączyć wagę.
2. Nacisnąć i przytrzymać przycisk Strzałka (**bmi/menu**), aż zostanie przywołane menu. Ostatnio wybrany punkt menu pojawia się na wyświetlaczu (tutaj: Autohold „Ahold”).
3. Naciskać wielokrotnie przyciski Strzałki do czasu, aż szukany punkt menu pojawi się na wyświetlaczu (tutaj: filtrowanie „Fil”).
4. Zatwierdzić wybór przyciskiem Enter (**send/print**). Na wyświetlaczu pojawia się aktualne ustawienie dla danego punktu menu lub podmenu (tutaj: stopień „0”).
5. By zmienić ustawienie lub wywołać inne podmenu, należy naciskać wielokrotnie przyciski Strzałki do czasu, aż szukany punkt menu pojawi się na wyświetlaczu (tutaj: stopień „2”).
6. Zatwierdzić ustawienie przyciskiem Enter (**send/print**). Następuje automatyczne wyjście z menu.
7. By wprowadzić kolejne ustawienia, należy ponownie wywołać menu i postępować w opisany wyżej sposób.

### WSKAZÓWKA:

Jeśli przez ok. 24 sekundy żaden przycisk nie zostanie naciśnięty, następuje automatyczne wyjście z menu.

## Automatyczne usuwanie zapisanych wartości (AClr)



By uniknąć sytuacji, że już nieaktualne wyniki pomiaru przechowywane są w pamięci urządzenia i powodują błędne obliczenie wskaźnika BMI, można tak ustawić wagę, aby wyniki pomiaru były usuwane automatycznie po 5 minutach.

### WSKAZÓWKA:

W niektórych modelach funkcja ta jest włączona fabrycznie. W razie potrzeby można tę funkcję wyłączyć.

1. Wybrać w menu punkt „AClr”.
2. Zatwierdzić wybór.
3. Wybrać żądane ustawienie:
  - On
  - Off
4. Zatwierdzić wybór. Następuje automatyczne wyjście z menu.

## Zapisanie w pamięci ciężaru przedmiotu dodatkowego (Pt)

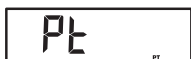

Dzięki funkcji Pre-Tara można zapisać w pamięci ciężar przedmiotu dodatkowego, który będzie automatycznie odliczany od wyniku pomiaru. Można np. zapisać ustalone ciężar butów i odzieży, który będzie zawsze odliczany od wyniku pomiaru, jeśli pacjent w trakcie ważenia będzie kompletnie ubrany.

1. Wybrać w menu punkt „Pt”.  
Pojawia się komunikat „Pt”.
2. Zatwierdzić wybór.  
Na wyświetlaczu migają strzałki.  
Ostatnio zapisany ciężar przedmiotu dodatkowego pojawia się na wyświetlaczu.
3. Można zaakceptować zapisaną wartość lub ją zmienić używając przycisków Strzałek.

### WSKAZÓWKA:

Wprowadzenie wartości „0” wyłącza tę funkcję. Komunikat „Pt” znika z wyświetlacza.

4. Zatwierdzić wybór.
5. Poprosić pacjenta, by wszedł na wagę.  
Masa ciała pacjenta zostaje wyświetlona.  
Zapisany ciężar przedmiotu dodatkowego został automatycznie odliczony.
6. By wyłączyć tę funkcję należy wybrać w menu ponownie punkt „Pt”.
7. Zatwierdzić wybór.  
Funkcja jest wyłączona.  
Następuje automatyczne wyjście z menu.

## Włączenie funkcji Autohold (Ahold)

Dzięki włączeniu funkcji Autohold, przy każdym ważeniu wynik pomiaru wyświetla się także po zdjęciu niemowlęcia z wagi. Nie ma potrzeby ręcznego włączania funkcji Hold przy każdym ważeniu.

### WSKAZÓWKA:

- W niektórych modelach funkcja ta jest wyłączona fabrycznie. W razie potrzeby można tę funkcję wyłączyć.
- Niezależnie od wybranych tutaj ustawień, w funkcji 2 w 1 masa ciała dziecka określana jest zawsze przy użyciu Autohold.



1. Wybrać w menu punkt „Ahold”.
2. Zatwierdzić wybór.  
Aktualne ustawienie pojawia się na wyświetlaczu.

- Wybrać żądane ustawienie:
  - On
  - Off

- Zatwierdzić wybór.  
Następuje automatyczne wyjście z menu.

## Włączenie sygnału dźwiękowego (BEEP)

Można ustawić, by przy każdym naciśnięciu przycisku oraz przy osiągnięciu stabilnej wartości pomiaru słyszalny był sygnał dźwiękowy. Ma to znaczenie przy funkcji Hold/Autohold.

### WSKAZÓWKA:

Funkcja „Sygnał dźwiękowy przy stabilnej wartości pomiaru” jest włączona fabrycznie. W razie potrzeby można tę funkcję wyłączyć.

- Wybrać w menu punkt „BEEP”.
- Zatwierdzić wybór.
- Wybrać punkt menu:
  - Press: sygnał dźwiękowy przy naciśnięciu przycisku
  - Hold: sygnał dźwiękowy przy stabilnej wartości pomiaru.

- Zatwierdzić wybór.  
Aktualne ustawienie pojawia się na wyświetlaczu.
- Wybrać żądane ustawienie:
  - On
  - Off

- Zatwierdzić wybór.  
Następuje automatyczne wyjście z menu.
- By włączyć sygnały dźwiękowe także dla drugiej funkcji, należy powtórzyć powyższe czynności.

## Ustawienie filtrowania (Fil)

Dzięki filtrowaniu (Fil = filtr) można zmniejszyć wpływ zakłóceń mechanicznych na proces pomiaru (spowodowanych np. przez poruszenie się pacjenta).

- Wybrać w menu punkt „Fil”.
- Zatwierdzić wybór.

Aktualne ustawienie pojawia się na wyświetlaczu.

3. Wybrać stopień filtrowania.
  - 0: słabe filtrowanie
  - 1: średnie filtrowanie
  - 2: silne filtrowanie
4. Zatwierdzić wybór.  
Następuje automatyczne wyjście z menu.

### Przywrócenie ustawień fabrycznych (RESET)

Ustawienia fabryczne można przywrócić dla następujących funkcji:

Funkcja	Ustawienie fabryczne
Autohold (Ahold)	zależnie od modelu
Sygnal dźwiękowy (Press)	off
Sygnal dźwiękowy (Hold)	on
Filtrowanie (Fil)	0
Autoclear (Aclear)	zależnie od modelu
Pre-Tara (Pt)	0 kg
Długość ciała dla wskaźnika Body Mass Index (BMI)	170 cm
Moduł bezprzewodowy (SYS)	off
Autosend (ASend)	off
Autoprint (APrt)	off

#### WSKAZÓWKA:

Przy przywracaniu ustawień fabrycznych moduł bezprzewodowy zostaje wyłączony. Informacje odnośnie istniejących grup urządzeń bezprzewodowych zostają zachowane. Nie ma potrzeby ponownego definiowania grup urządzeń bezprzewodowych.

1. Wybrać w menu punkt „Reset”.
2. Zatwierdzić wybór.  
Następuje automatyczne wyjście z menu.
3. Wyłączyć wagę.  
Ustawienia fabryczne zostają przywrócone i będą działać po ponownym włączeniu wagi.

## 7. SIEĆ BEZPRZEWODOWA SECA 360° WIRELESS

### 7.1 Wprowadzenie

Niniejsze urządzenie wyposażone jest w moduł bezprzewodowy. Moduł bezprzewodowy umożliwia bezprzewodowe przesłanie wyników pomiaru do analizy i dokumentacji. Dane można przesłać do następujących urządzeń:

- drukarka bezprzewodowa seca
- PC z modułem bezprzewodowym USB seca

#### Grupy urządzeń bezprzewodowych seca

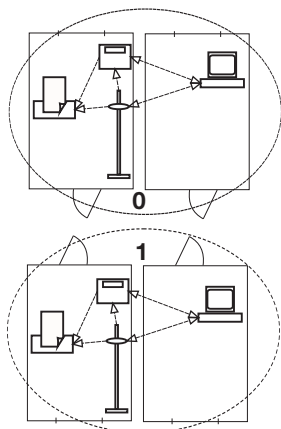

Sieć bezprzewodowa **seca 360° wireless** pracuje z grupami urządzeń bezprzewodowych. Grupa urządzeń bezprzewodowych to wirtualna grupa urządzeń nadawczych i odbiorczych. W przypadku używania większej liczby urządzeń nadawczych i odbiorczych tego samego typu, z niniejszym urządzeniem można zdefiniować do 3 grup urządzeń bezprzewodowych (0, 1, 2).

Zdefiniowanie większej ilości grup urządzeń bezprzewodowych zapewnia niezawodny i prawidłowo zaadresowany przesył wartości pomiaru, w sytuacji gdy w kilku podobnie wyposażonych pomieszczeniach korzysta się równocześnie z podobnych urządzeń.

Maksymalna odległość między urządzeniem nadawczym a odbiorczym wynosi ok. 10 metrów. Pewne miejscowe właściwości, jak np. grubość i rodzaj ścian mogą zmniejszać zasięg.

W jednej grupie urządzeń bezprzewodowych możliwa jest kombinacja następujących urządzeń:

- 1 waga dla niemowląt
- 1 waga osobowa
- 1 wzrostomierz
- 1 drukarka bezprzewodowa seca
- 1 PC z modułem bezprzewodowym USB seca



## Kanały

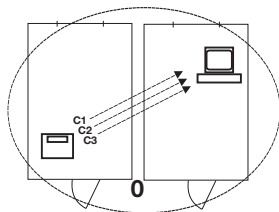

W obrębie jednej grupy urządzeń bezprzewodowych urządzenia komunikują się na trzech kanałach (C1, C2, C3). Zapewnia to niezawodny i niezakłócony przesył danych.

Przy definiowaniu grupy urządzeń bezprzewodowych przy użyciu niniejszej wagi, urządzenie proponuje trzy kanały, które zapewniają optymalny przesył danych. Zaleca się użycie zaproponowanych numerów kanałów.

Numerzy kanałów (0 do 99) można również wybrać ręcznie, np. jeśli chce się zdefiniować więcej grup urządzeń bezprzewodowych.

By zapewnić niezakłócony przesył danych, kanały muszą leżeć wystarczająco daleko od siebie. Zaleca się odstęp co najmniej 30. Każdy numer kanału może być wykorzystany tylko raz.

Przykładowa konfiguracja: numery kanałów w przypadku definiowania 3 grup urządzeń bezprzewodowych w obrębie jednego ośrodka zdrowia:

- grupa urządzeń bezprzewodowych 0: C1=0, C2=30, C3=60
- grupa urządzeń bezprzewodowych 1: C1=10, C2=40, C3=70
- grupa urządzeń bezprzewodowych 2: C1=20, C2=50, C3=80

## Rozpoznanie urządzeń

Po zdefiniowaniu grupy urządzeń bezprzewodowych przy użyciu wagi, waga szuka innych aktywnych urządzeń z systemu **seca 360° wireless**. Rozpoznane urządzenia wyświetlają się na wyświetlaczu wagi jako moduły (np. MO 3). Cyfry mają następujące znaczenie:

- 1: waga osobowa
- 2: wzrostomierz
- 3: drukarka bezprzewodowa
- 4: PC z modułem bezprzewodowym USB seca
- 7: waga dla niemowląt
- 5, 6 i 8-12: zarezerwowane na wypadek rozszerzenia systemu

## 7.2 Używanie wagi w grupie urządzeń bezprzewodowych (menu)

Wszystkie funkcje potrzebne do używania urządzenia w grupie urządzeń bezprzewodowych seca znajdują się w podmenu „rF”. Informacje odnośnie nawigacji w menu znajdują się na stronie 420.

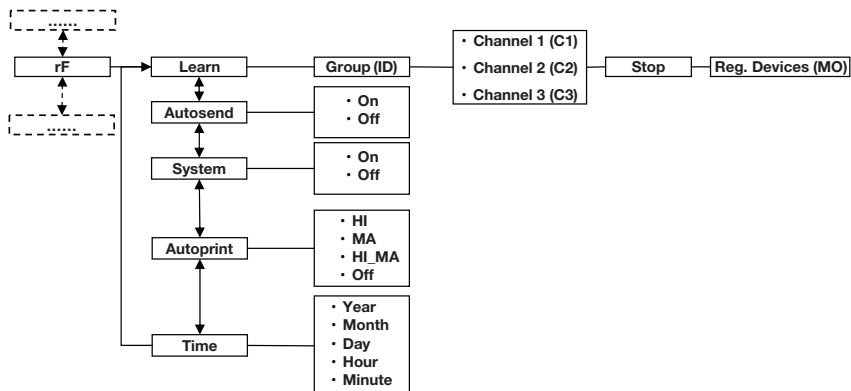

### Włączenie modułu bezprzewodowego (SYS)

Urządzenie dostarczone jest z wyłączonym modułem bezprzewodowym. Należy go włączyć, zanim zdefiniuje się grupę urządzeń bezprzewodowych.

#### WSKAZÓWKA:

Włączenie modułu bezprzewodowego powoduje zwiększenie zużycia prądu przez urządzenie. Do używania urządzenia w sieci bezprzewodowej zaleca się stosowanie zasilacza.

545

On

1. Włączyć urządzenie.
2. W podmenu „rF” wybrać punkt menu „SYS”.
3. Zatwierdzić wybór.
4. Wybrać ustawienie „on”.
5. Zatwierdzić wybór.  
Następuje automatyczne wyjście z menu.

### Definiowanie grupy urządzeń bezprzewodowych (Lrn)

W celu zdefiniowania grupy urządzeń bezprzewodowych należy postępować w następujący sposób:

1. Włączyć urządzenie.
2. Przywołać menu.

rF

Lrn

ID 0

ID 1

C1 0

C2 30

C3 60

STOP

3. Wybrać w menu punkt „rF”.
4. Zatwierdzić wybór.
5. W podmenu „rF” wybrać punkt menu „lrn” (learn).
6. Zatwierdzić wybór.

Aktualnie ustawiona grupa urządzeń bezprzewodowych (tutaj: grupa urządzeń bezprzewodowych 0 „ID 0”) pojawia się na wyświetlaczu.

Jeśli grupa urządzeń bezprzewodowych „0” już istnieje, a chcemy zdefiniować kolejną grupę urządzeń bezprzewodowych, należy przy użyciu przycisków Strzałek wybrać inne ID (tutaj: grupa urządzeń bezprzewodowych 1 „ID 1”).

7. Zatwierdzić wybór grupy urządzeń bezprzewodowych.

Urządzenie proponuje numer kanału dla kanału 1 (tutaj C1 „0”).

Można przyjąć zaproponowany numer kanału lub ustawić inny numer kanału przy użyciu przycisków Strzałek.

8. Zatwierdzić wybór dla kanału 1.

Urządzenie proponuje numer kanału dla kanału 2 (tutaj C2 „30”).

Można przyjąć zaproponowany numer kanału lub ustawić inny numer kanału przy użyciu przycisków Strzałek.

#### WSKAZÓWKA:

Dwucyfrowe numery kanałów zapisywane są bez spacji. Komunikat „C230” oznacza: Kanał „2”, numer kanału „30”.

9. Zatwierdzić wybór dla kanału 2.

Urządzenie proponuje numer kanału dla kanału 3 (tutaj C3 „60”).

Można przyjąć zaproponowany numer kanału lub ustawić inny numer kanału przy użyciu przycisków Strzałek.

10. Zatwierdzić wybór dla kanału 3.

Na wyświetlaczu pojawia się komunikat **STOP**.

Urządzenie czeka na sygnały innych bezprzewodowych urządzeń znajdujących się w zasięgu.

### **WSKAZÓWKA:**

Przy podłączaniu niektórych urządzeń do grupy urządzeń bezprzewodowych należy postępować zgodnie ze szczególnymi procedurami. Przestrzegać instrukcji obsługi konkretnego urządzenia.

11. Włączyć urządzenie, które ma być podłączone do grupy urządzeń bezprzewodowych, np. drukarkę bezprzewodową.  
Krótki sygnał akustyczny sygnalizuje rozpoznanie drukarki bezprzewodowej.

### **WSKAZÓWKA:**

Po podłączeniu drukarki bezprzewodowej do grupy urządzeń bezprzewodowych należy wybrać opcję wydruku (menu\rf\APrt) i ustawić godzinę (menu\rf\time).

12. Czynność 11. powtórzyć dla wszystkich urządzeń, które mają być podłączone do tej grupy urządzeń bezprzewodowych.
13. Nacisnąć przycisk Enter, by zakończyć wyszukiwanie.
14. Nacisnąć przyciski Strzałki, by wyświetlić wszystkie urządzenia, które zostały rozpoznane (tutaj: Mo 3 dla drukarki bezprzewodowej).  
Jeśli do grupy urządzeń bezprzewodowych podłączonych zostało więcej urządzeń, należy wielokrotnie nacisnąć przyciski Strzałki, by upewnić się, że wszystkie urządzenia zostały przez wagę rozpoznane.
15. Nacisnąć przycisk Enter by wyjść z menu lub odczekać, aż nastąpi automatyczne wyjście z menu.



### **Włączenie przesyłu automatycznego (ASend)**

Urządzenie można tak skonfigurować, by wyniki pomiaru były przesyłane automatycznie do wszystkich urządzeń odbiorczych (np.: drukarka bezprzewodowa, PC z modulem bezprzewodowym USB) gotowych do odbioru i podłączonych do tej samej grupy urządzeń bezprzewodowych.

### **WSKAZÓWKA:**

Przy używaniu drukarki bezprzewodowej należy się upewnić, że opcja wydruku nie została ustawiona na „off” (patrz „Wybór opcji wydruku (APrt)” na stronie 429).

1. Włączyć urządzenie.



### Wybór opcji wydruku (APrt)

2. W podmenu „rf” wybrać punkt menu „ASend” i zatwierdzić wybór.
3. Wybrać ustawienie „on” i zatwierdzić wybór. Następuje automatyczne wyjście z menu.

Urządzenie można tak skonfigurować, by wyniki pomiaru były automatycznie drukowane na drukarce bezprzewodowej podłączonej do grupy urządzeń bezprzewodowych.

#### WSKAZÓWKA:

Funkcja ta jest dostępna tylko wtedy, gdy drukarka bezprzewodowa seca podłączona została do grupy urządzeń bezprzewodowych przy użyciu funkcji „learn”.



1. Włączyć urządzenie.
2. W podmenu „rf” wybrać punkt menu „APrt” i zatwierdzić wybór.
3. Wybrać ustawienie odpowiednie do kombinacji urządzeń:

- HI: wyniki pomiaru ze wzrostomierzy
- MA: wyniki pomiaru z wag
- HI\_MA: wyniki pomiaru ze wzrostomierzy i wag
- off: brak automatycznego wydruku, drukowanie następuje tylko przez długie naciśnięcie przycisku Enter w trakcie ważenia.

4. Zatwierdzić wybór. Następuje automatyczne wyjście z menu.



### Ustawienie godziny (Time)

System można tak skonfigurować, że drukarka bezprzewodowa będzie automatycznie dodawać datę i godzinę do wyników pomiaru. W tym celu należy ustawić datę i godzinę w wadze i przesłać te dane do wewnętrznego zegara drukarki bezprzewodowej.

#### WSKAZÓWKA:

Funkcja ta jest dostępna tylko wtedy, gdy drukarka bezprzewodowa seca podłączona została do grupy urządzeń bezprzewodowych przy użyciu funkcji „learn”.



1. Włączyć urządzenie.
2. W podmenu „rf” wybrać punkt menu „Time”.



3. Zatwierdzić wybór.  
Na wyświetlaczu pojawia się aktualne ustawienie roku „rok (Year)”.
4. Ustawić właściwy rok.
5. Zatwierdzić wybór.
6. Powtórzyć czynności 3. i 4. odpowiednio dla ustawień „miesiąc” (Мес), „dzień” (дні), „godzina” (hour) i „minuta” (мін).
7. Za każdym razem zatwierdzić wybór.  
Po zatwierdzeniu ustawienia minuty następuje automatyczne wyjście z menu.  
Ustawienia zostaną przesłane automatycznie do drukarki bezprzewodowej.  
Drukarka bezprzewodowa dodaje automatycznie datę i godzinę do każdego wydruku.

#### **WSKAZÓWKA:**

W celu dalszej obsługi drukarki bezprzewodowej należy przestrzegać instrukcji obsługi drukarki bezprzewodowej.





## **8. CZYSZCZENIE**

Pokrycie platformy i obudowę czyścić w razie potrzeby środkami czyszczącymi używanymi w gospodarstwie domowym lub środkami dezynfekcyjnymi dostępnymi w handlu. Przestrzegać wskazówek producenta.

Niedopuszczalne jest stosowanie do czyszczenia środków szorujących lub ostrych środków czyszczących, spirytusu, benzyny, itp. Tego rodzaju środki czyszczące mogą uszkodzić wysokiej jakości powierzchnie urządzenia.

## **9. CO ROBIĆ, JEŻELI...?**

<b>Zakłócenie</b>	<b>Przyczyna/Naprawa</b>
<b>... przy obciążeniu nie wyświetla się wynik ważenia?</b>	Waga nie ma zasilania - Sprawdzić, czy waga jest włączona - Sprawdzić, czy są włożone baterie
<b>... przed rozpoczęciem ważenia nie pojawia się 0.0?</b>	Waga została obciążona przed włączeniem - Zdjąć obciążenie z wagi - Wyłączyć i ponownie włączyć wagę

Zakłócenie	Przyczyna/Naprawa
... jakiś segment ciągle się świeci lub nie świeci się w ogóle?	W danym miejscu występuje usterka - Zgłosić do serwisu
... pojawia się symbol  ?	Słabe baterie - W najbliższych dniach założyć nowe baterie
... pojawia się symbol  ?	Rozładowane baterie - Założyć nowe baterie
... pojawia się symbol  ?	Przekroczono maksymalne obciążenie - Zdjąć obciążenie z wagi
... pojawia się symbol  ?	Temperatura otoczenia wagi jest za wysoka lub za niska - Ustawić wagę w temperaturze otoczenia od +10 °C do +40 °C - Odczekać ok. 15 minut, aż waga dopasuje się do temperatury otoczenia
... jeśli po włączeniu wagi przy pierwszym przesyłaniu wyników pomiaru słyszalne są dwa sygnały dźwiękowe?	<ul style="list-style-type: none"> <li>• Urządzenie nie mogło przesłać wyników pomiaru do bezprzewodowego urządzenia odbiorczego (drukarka bezprzewodowa seca lub PC z bezprzewodowym modulem USB seca) <ul style="list-style-type: none"> <li>- Upewnić się, że waga podłączona została do sieci bezprzewodowej</li> <li>- Upewnić się, że urządzenie odbiorcze jest włączone</li> </ul> </li> <li>• Odbiór jest zakłócany przez znajdujące się w pobliżu urządzenia HF (np. telefony komórkowe) <ul style="list-style-type: none"> <li>- Zachować minimalny odstęp wielkości 1 metra od urządzeń HF do urządzeń nadawczych i odbiorczych w sieci bezprzewodowej seca</li> </ul> </li> </ul> <p><b>WSKAZÓWKA:</b> Jeśli zakłócenie nie zostanie usunięte, przy kolejnych próbach przesłania danych nie będzie słyszalne żadne akustyczne ostrzeżenie.</p>
... w menu rf widoczny jest tylko punkt „SYS”?	<ul style="list-style-type: none"> <li>• Moduł bezprzewodowy jest wyłączony <ul style="list-style-type: none"> <li>- Włączyć moduł bezprzewodowy (patrz „Włączenie modułu bezprzewodowego (SYS)” na stronie 426)</li> </ul> </li> </ul>

Zakłócenie	Przyczyna/Naprawa
<p>... w menu rf widoczne są tylko punkty „SYS” i „lrm”?</p>	<ul style="list-style-type: none"> <li>• Moduł bezprzewodowy jest włączony a nie została zdefiniowana żadna grupa urządzeń bezprzewodowych               <ul style="list-style-type: none"> <li>- Zdefiniować grupę urządzeń bezprzewodowych (patrz „Definiowanie grupy urządzeń bezprzewodowych (Lrn)” na stronie 426)</li> </ul> </li> </ul>
<p>... w menu rf niewidoczne są punkty „APrt” i „Time”?</p>	<ul style="list-style-type: none"> <li>• Żadna drukarka bezprzewodowa nie została podłączona do grupy urządzeń bezprzewodowych               <ul style="list-style-type: none"> <li>- Zgłosić drukarkę bezprzewodową do grupy urządzeń bezprzewodowych korzystając z punktu menu „lrm” (patrz „Definiowanie grupy urządzeń bezprzewodowych (Lrn)” na stronie 426)</li> </ul> </li> </ul>
<p>... pojawia się symbol <math>E_r:H: 1 1?</math></p>	<p>Waga jest obciążona za bardzo lub nierówno</p> <ul style="list-style-type: none"> <li>- Zdjąć obciążenie z wagi lub rozłożyć równo ciężar</li> <li>- Uruchomić ponownie wagę</li> </ul>
<p>... pojawia się symbol <math>E_r:H: 1 2?</math></p>	<p>Waga została włączona ze zbyt dużym obciążeniem</p> <ul style="list-style-type: none"> <li>- Zdjąć obciążenie z wagi</li> <li>- Uruchomić ponownie wagę</li> </ul>
<p>... pojawia się symbol <math>E_r:H: 1 5?</math></p>	<p>Waga została wprowadzona w drgania własne i nie można wyznaczyć punktu zero</p> <ul style="list-style-type: none"> <li>- Uruchomić ponownie wagę</li> </ul>
<p>... jeśli przy wciśniętym przycisku Enter (send/print) pojawia się symbol <math>E_r:H: 7 1?</math></p>	<p>Brak możliwości przesyłu danych, moduł bezprzewodowy wyłączony</p> <ul style="list-style-type: none"> <li>- Włączyć moduł bezprzewodowy (patrz „Włączenie modułu bezprzewodowego (SYS)” na stronie 426)</li> </ul>
<p>... jeśli przy wciśniętym przycisku Enter (send/print) pojawia się symbol <math>E_r:H: 7 2?</math></p>	<p>Brak możliwości przesyłu danych, niezdefiniowana grupa urządzeń bezprzewodowych</p> <ul style="list-style-type: none"> <li>- Zdefiniować grupę urządzeń bezprzewodowych (patrz „Definiowanie grupy urządzeń bezprzewodowych (Lrn)” na stronie 426)</li> </ul>



## 10. KONSERWACJA/LEGALIZACJA PONOWNA

### 10.1 Informacje odnośnie konserwacji i legalizacji ponownej

---

Przed dokonaniem legalizacji ponownej zaleca się przeprowadzenie konserwacji.

#### **UWAGA!**

#### **Ryzyko błędnego pomiaru wskutek nieprawidłowej konserwacji**

- Konserwacje i naprawy powinny być przeprowadzane wyłącznie przez autoryzowany serwis.
- Adres serwisu w pobliżu Państwa miejsca zamieszkania można znaleźć na stronie [www.seca.com](http://www.seca.com) lub prosimy o wysłanie do nas emaila na adres [service@seca.com](mailto:service@seca.com) z prośbą o informację.

Legalizacja ponowna powinna być przeprowadzana przez wykwalifikowany personel zgodnie z krajowymi przepisami.

Urządzenie musi być poddane legalizacji ponownej, jeśli jedna lub kilka cech zabezpieczających zostało naruszonych lub stan licznika kalibracji nie zgadza się z liczbą podaną na aktualnej cesze legalizacyjnej wskazującej ilość kalibracji.

### 10.2 Sprawdzenie stanu licznika kalibracji

---

Niniejsza waga seca jest wagą legalizowaną. Kalibracji mogą dokonywać tylko autoryzowane jednostki. By to zagwarantować waga wyposażona została w licznik kalibracji, który rejestruje każdą zmianę nastawy związanej z legalizacją.

W celu sprawdzenia czy legalizacja jest aktualna zgodnie z przepisami legalizacyjnymi, należy postępować w następujący sposób:



1. Wyłączyć wagę.



2. Nacisnąć i przytrzymać dowolny przycisk i włączyć wagę.

Na wyświetlaczu przez kilka sekund miga aktualny stan licznika kalibracji.



3. Porównać wyświetlony stan licznika kalibracji z liczbą podaną na cesze legalizacyjnej wskazującej ilość kalibracji.

By legalizację można było uznać za aktualną obydwie liczby muszą się zgadzać. Jeśli cecha legalizacyjna nie zgadza się z licznikiem kalibracji konieczne jest przeprowadzenie legalizacji ponownej. Zwrócić się do serwisu lub działu obsługi klienta firmy seca. Jeśli przeprowadzenie legalizacji ponownej jest konieczne, wówczas zamiast pokazanej wyżej cechy legalizacyjnej wskazującej ilość kalibracji do oznaczenia stanu licznika kalibracji stosuje się pokazaną obok cechę legalizacyjną legalizacji ponownej. Cecha ta jest zabezpieczona dodatkową pieczęcią personelu wykwalifikowanego do przeprowadzania legalizacji ponownej. Cechę legalizacyjną legalizacji ponownej można sprowadzić z działu obsługi klienta firmy seca pod numerem 14-05-01-886.

## 11. DANE TECHNICZNE

### 11.1 Ogólne dane techniczne

Dane techniczne seca 704	
Wymiary <ul style="list-style-type: none"><li>• głębokość</li><li>• szerokość</li><li>• wysokość</li></ul>	520 mm 360 mm 930 mm
Masa własna	17 kg
Temperatura pracy	+10° C do +40°C
Wysokość cyfr	25 mm
Zasilanie	baterie zasilacz sieciowy (opcjonalnie)
Pobór prądu <ul style="list-style-type: none"><li>• przy wyłączonym module bezprzewodowym</li><li>• przy włączonym module bezprzewodowym</li></ul>	ok. 32 mA ok. 50 mA

<b>Dane techniczne seca 704</b>	
Maksymalny czas pracy przy zasilaniu bateryjnym <ul style="list-style-type: none"> <li>• przy wyłączonym module bezprzewodowym</li> <li>• przy włączonym module bezprzewodowym</li> </ul>	ok. 5.600 minut  zalecane użycie zasilacza sieciowego
Wyrób medyczny zgodnie z dyrektywami 93/42/EWG i 2007/47/WE	klasa I z funkcją pomiaru
Legalizacja zgodnie z dyrektywą 2014/31/UE	klasa III
EN 60 601-1: <ul style="list-style-type: none"> <li>• urządzenie z izolacją ochronną, klasa ochrony II:</li> <li>• urządzenie elektromedyczne, typ B:</li> </ul>	  
Bezprzewodowy przesył danych <ul style="list-style-type: none"> <li>• pasmo częstotliwości</li> <li>• moc nadawania</li> <li>• spełnione normy</li> </ul>	2,433 GHz - 2,480 GHz < 10 mW EN 30028, EN 301 489-1, -17

## 11.2 Dane wagowe

<b>Dane wagowe</b>	
Legalizacja zgodnie z dyrektywą 2014/31/UE	klasa III
Maksymalne obciążenie <ul style="list-style-type: none"> <li>• zakres ważenia 1</li> <li>• zakres ważenia 2</li> </ul>	150 kg 300 kg
Minimalne obciążenie <ul style="list-style-type: none"> <li>• zakres ważenia 1</li> <li>• zakres ważenia 2</li> </ul>	1 kg 2 kg
Działka skali <ul style="list-style-type: none"> <li>• zakres ważenia 1</li> <li>• zakres ważenia 2</li> </ul>	50 g 100 g
Zakres tarowania	do 300 kg
Dokładność przy legalizacji pierwotnej <ul style="list-style-type: none"> <li>• zakres ważenia 1: 0 do 25 kg</li> <li>• zakres ważenia 1: 25 do 100 kg</li> <li>• zakres ważenia 1: 100 kg do 150 kg</li> <li>• zakres ważenia 2: 0 do 50 kg</li> <li>• zakres ważenia 2: 50 do 200 kg</li> <li>• zakres ważenia 2: 200 kg do 300 kg</li> </ul>	± 25 g ± 50 g ± 75 g ± 50 g ± 100 g ± 150 g

## 12. AKCESORIA

Akcesoria	Numer artykułu
<p>Sieć bezprzewodowa seca <b>seca 360° wireless:</b></p> <ul style="list-style-type: none"> <li>drukarka bezprzewodowa           <ul style="list-style-type: none"> <li>- <b>seca 360° Wireless Printer 465</b></li> <li>- <b>seca 360° Wireless Printer Advanced 466</b></li> </ul> </li> <li>PC-Software           <ul style="list-style-type: none"> <li>- <b>seca analytics 105</b></li> </ul> </li> <li>moduł bezprzewodowy USB           <ul style="list-style-type: none"> <li>- <b>seca 360° Wireless USB adapter 456</b></li> </ul> </li> </ul>	<p>wersje właściwe dla danego kraju</p> <p>wersje właściwe dla danego kraju</p> <p>pakiety licencyjne zależne od aplikacji</p> <p>456-00-00-009</p>
<p>Zasilanie:</p> <ul style="list-style-type: none"> <li>zasilacz sieciowy z zintegrowaną wtyczką, Euro: 230V~ / 50Hz / 12V= / 150mA</li> <li>zasilacz sieciowy switch mode: 100-240V~ / 50-60Hz / 12V= / 0.5A</li> </ul>	<p>68-32-10-252</p> <p>68-32-10-265</p>
<p>Inne akcesoria</p> <ul style="list-style-type: none"> <li>Wzrostomierz teleskopowy seca 220, zakres pomiaru: 890 - 2000 mm, podziałka: 1 mm, tworzywo: aluminium hartowane anodowane, suwak pomiarowy z blokową wskazówką pomiarową</li> <li>wzrostomierz teleskopowy seca 220 (podwójna podziałka), zakres pomiaru: 890 - 2000 mm i 35 " - 78 3/4 ", podziałka: 1 mm i 1/8 ", tworzywo: aluminium hartowane anodowane, suwak pomiarowy z blokową wskazówką pomiarową</li> </ul>	<p>220-17-14-004</p> <p>220-18-14-004</p>

## 13. UTYLIZACJA

### 13.1 Utylizacja urządzenia



Urządzenia nie należy wyrzucać do zwykłych odpadów domowych. Urządzenie należy utylizować w sposób obowiązujący dla zużytych urządzeń elektronicznych. Przestrzegać krajowych regulacji obowiązujących w danym kraju. Więcej informacji udzieli Państwu nasz serwis dostępny pod adresem:

**service@seca.com**

## 13.2 Baterie i akumulatory



Zużytych baterii i akumulatorów nie należy wyrzucać do zwykłych odpadów domowych, niezależnie od tego, czy zawierają substancje szkodliwe, czy nie. Każdy użytkownik jest ustawowo zobowiązany do oddawania zużytych baterii i akumulatorów w komunalnych punktach zbiórki lub punktach zbiórki zorganizowanych w miejscach handlowych. Baterie i akumulatory należy oddawać w stanie całkowicie rozładowanym.

## 14. GWARANCJA

Na wady spowodowane błędami materiałowymi albo produkcyjnymi udzielamy dwuletniej gwarancji, licząc od dnia dostawy. Gwarancja nie obejmuje części ruchomych, takich jak baterie, kable, zasilacze sieciowe, akumulatory itp. Wady objęte gwarancją są usuwane bezpłatnie za okazaniem dowodu zakupu. Inne roszczenia nie będą uwzględniane. Jeżeli urządzenie znajduje się w miejscu innym niż siedziba klienta, koszty transportu w obydwie strony ponosi klient. W przypadku szkód transportowych roszczeń z tytułu gwarancji można dochodzić tylko pod warunkiem, że waga transportowana była w kompletnym, oryginalnym opakowaniu i została zabezpieczona i zamocowana w opakowaniu zgodnie ze stanem oryginalnym. Dlatego należy przechowywać wszystkie elementy opakowania.

Otwarcie urządzenia przez osoby, które nie posiadają wyraźnej autoryzacji producenta, skutkuje wygaśnięciem wszelkich roszczeń z tytułu gwarancji.

Klienci zagraniczni dochodzą roszczeń gwarancyjnych bezpośrednio u sprzedawcy w danym kraju.

## 15. DEKLARACJA ZGODNOŚCI



Firma seca gmbh & co. kg oświadcza niniejszym, że produkt spełnia wymogi stosujących się do niego dyrektyw europejskich. Pełna deklaracja zgodności jest dostępna na stronie: [www.seca.com](http://www.seca.com).

# FOR USA AND CANADA:

seca  
seca 704



FCC ID: X6T172A01

IC: 8898A-172A01

This device complies with Part 15 of the FCC Rules and with RSS-210 of Industry Canada. Operation is subject to the following two conditions. (1) this device may not cause harmful interference, and (2) this device must accept any interference received, including interference that may cause undesired operation.

## **NOTE:**

This device complies with Part 15 of the FCC Rules and with RSS-210 of Industry Canada. Operation is subject to the following two conditions:

- This device may not cause harmful interference.
- This device must accept any interference received, including interference that may cause undesired operation.

## **NOTE:**

Changes or modifications made to this equipment not expressly approved by seca may void the FCC authorization to operate this equipment.

## **NOTE:**

Radiofrequency radiation exposure Information: This equipment complies with FCC radiation exposure limits set forth for an uncontrolled environment. This equipment should be installed and operated with minimum distance of 1 m between the radiator and your body. This transmitter must not be co-located or operating in conjunction with any other antenna or transmitter.



# Medical Measuring Systems and Scales since 1840

seca gmbh & co. kg  
Hammer Steindamm 3-25  
22089 Hamburg · Germany  
Telephone +49 40 20 00 00 0  
Fax +49 40 20 00 00 50  
info@seca.com

seca operates worldwide with headquarters  
in Germany and branches in:

**seca** france  
**seca** united kingdom  
**seca** north america  
**seca** schweiz  
**seca** zhong guo  
**seca** nihon  
**seca** mexico  
**seca** austria  
**seca** polska  
**seca** middle east  
**seca** brasil  
**seca** suomi  
**seca** américa latina  
**seca** asia pacific

and with exclusive partners in  
more than 110 countries.

All contact data under [www.seca.com](http://www.seca.com)

**seca**<sup>®</sup>  
Precision for health